



ARON ®
WILLKOMMEN ZUHAUSE

Holz- und Aluminium-Holzfenster.

Fenster machen ein Haus zu einem Zuhause. Sie sind die Verbindung zur Aussenwelt und lassen nur rein, was Sie brauchen, um sich wohlzufühlen: Sonnenstrahlen, die den Raum erhellen und frische Luft zum Durchatmen. Kälte und Wind hingegen haben keine Chance. In dieser wohligen Atmosphäre können Sie also ganz Sie selbst sein. Denn: Mit Qualitätsfenstern von ARON sind Sie immer

Willkommen Zuhause.



Ihr Zuhause. Ihre Fenster.

«Öffne ein Fenster, lass
mich das Licht sehen.»

Giacomo Leopardi

Inhalt

Einstieg

Unser ganzes Expertenwissen für Ihr Zuhause	4
Wohnen mit ARON Fenstern: Beste Aussichten	6
Innovation ThermoBond	8
Energie sparen	10
Schöner wohnen mit Holzfenstern	12
Gläser	14
Worauf sollten Sie beim Fensterkauf achten?	16
ARON Sicherheitspakete	18
Gesundes Wohnraumklima – aber sicher	20
Lärmschutzpaket ARON Silent	22

ARON Holzfenster-Systeme

Für jedes Haus das richtige Fenster	24
ARON Basic – das Allroundfenster	26
ARON Renova – hochwertige Renovierungsfenster	30
ARON Novum – beste Qualität für Ihren Neubau	36
ARON Design – Individualität mit Stil	42

Zubehör

Sprossen, Griffe	48
Rollläden	50

Einstieg

Das richtige Fenster

Zubehör

Unser ganzes Expertenwissen für Ihr Zuhause

Es ist eine bedeutsame Entscheidung, ein Haus mit neuen Fenstern zu versehen. Denn kaum etwas prägt den Wohnbereich mehr als die Fenster – sowohl funktional als auch in Bezug auf die Raumwirkung. Machen Sie dabei keine Kompromisse. Der Werkstoff Holz bietet eine grenzenlose Vielfalt an Designvarianten. Zum einen die Auswahlmöglichkeit unterschiedlicher Hölzer und zum anderen eine grosse Palette an Fensterformen. Aluminium-Holzfenster sind zudem in einer Vielzahl von RAL-Farbtönen erhältlich und darüber hinaus wetterbeständig. So bleiben individuelle Fenster kein Traum mehr.



Modernste Fertigungstechnik

Mit ARON holen Sie sich deutsche Markenqualität ins Haus. Ganz bewusst setzen wir nach wie vor auf die Produktion in Deutschland, um den Anspruch an Qualität «made in Germany» zu erfüllen. Der Erfolg gibt uns recht.



Innovative Technologien

Wir arbeiten kontinuierlich daran, unsere Fenstersysteme weiterzuentwickeln und noch besser auf Ihre Bedürfnisse abzustimmen. Mit den Sicherheitspaketen ARON Protect und ARON Protect Plus oder der ausgeklügelten ThermoStatic-Technologie für verbesserte Wärmedämmung stellen wir sicher, dass wir Ihren Wünschen nach mehr Sicherheit, mehr Wärmeschutz und gesundem Raumklima gerecht werden können.

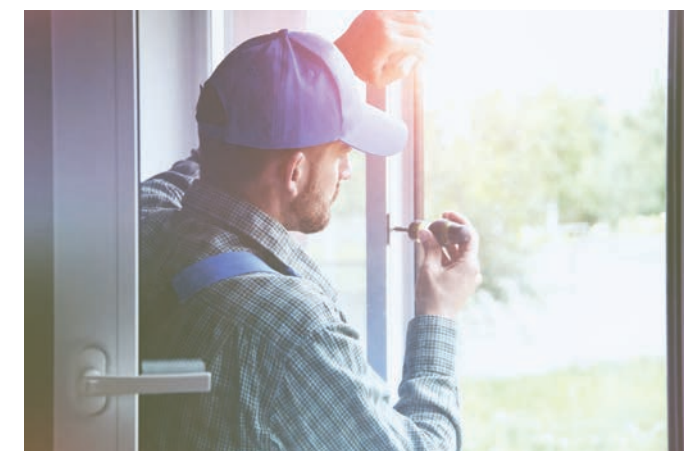

Dauerhaft höchste Ansprüche

Laufende Qualitätskontrollen, stetige Weiterentwicklung und Garantien von bis zu 10 Jahren* sorgen dafür, dass alle ARON Fenster dauerhaft höchsten Ansprüchen genügen und Sie viele Jahre wohlige Atmosphäre bei Ihnen zuhause geniessen können – egal bei welchem Wetter.

Denn mit ARON Fenstern sind Sie immer **willkommen Zuhause!**

* Gemäss den ausführlichen Garantiebedingungen siehe Rückseite des Katalogs.

Wohnen mit ARON Fenstern: Beste Aussichten

1. Energie sparen – Geld sparen

ARON Renova Kiefer-Fenstersysteme halten mit einem Uw-Wert von 0,89 die Wärme deutlich besser im Raum als konventionelle Fenster. Das spart Energiekosten. Darüber hinaus verteilt sich die Wärme durch die gute Isolierung des natürlichen Werkstoffs sehr gleichmäßig und schafft ein angenehmes Raumklima. Die verbesserte Isolierung der Scheibe durch den ThermoBond-Randverbund ermöglicht eine zusätzliche Verbesserung des Wärmeschutzes. Energie sparen ohne Ende!

2. Gesünder wohnen

Eine funktionierende Wohnungslüftung ist die zwingende Voraussetzung für ein gesundes Raumklima. Hierfür gibt es bei Neubauten und bei Sanierungen entsprechende Anforderungen. Der zum Feuchteschutz notwendige Aussenluftstrom muss nutzerunabhängig sichergestellt werden. Der Fensterfalzlüfter kann diese Feuchteschutzlüftung auf einfache und kostengünstige Weise erfüllen. In Verbindung mit erhöhtem Schallschutz ist eine andere Lüftungsvariante, z. B. Wandlüfter, zu wählen.

3. Entspannter wohnen

Ständiger Lärm kann krank machen: Schon auf Geräusche über 40 dB reagiert Ihr Körper mit Stress. Die Gefäße ziehen sich zusammen, der Blutdruck steigt. Ein vorbeifahrendes Auto liegt mit 70 dB schon deutlich über der Grenze. Damit zu Hause endlich Ruhe herrscht, reduzieren ARON Holzfenster-Systeme mit Schallschutzwert Klasse 2 (30 dB) den Lärm.

4. Sicherer wohnen

Einbrecher lieben alte Fenster, denn die lassen sich ganz einfach aufstemmen. Mit ARON Fenstersystemen dagegen machen Sie es ungebetenem Besuchern richtig schwer. Pilzköpfe erschweren das Aufhebeln des Fensters, noch mehr Sicherheit bietet eine Aufrüstung durch Sicherheitsglas und/oder verriegelbare Fenstergriffe.



Vorteile durch Innovation. Achten Sie bei der Fensterwahl auf den Einfluss des neuen ThermoBond-Randverbundes.

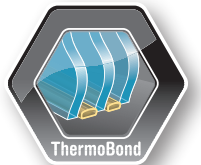

Weitere Hinweise im Katalog

5. Schöner wohnen

Durch die individuellen Gestaltungsmöglichkeiten können Sie mit ARON Fenstersystemen Ihren persönlichen Wohnraum kompromisslos ausleben. Ein breites Modellspektrum, attraktive Designs und höchste Fertigungsqualität machen jedes Fenster zu einem Blickfang.

ARON Basic Der Einstieg in die Effizienz- klasse

Wenn es um Wärmeschutz und Wirtschaftlichkeit geht ist ein Holzfenster von ARON Basic als Einstiegsmodell eine gute Wahl. Die Bedeutung des nachwachsenden Naturbaustoffs Holz hat dank des gestiegenen Bewusstseins für Nachhaltigkeit und Ökologie an Wert gewonnen. Die moderne Optik mit vergleichsweise schlanken Rahmenprofilen ist vielseitig verwendbar. Rundum – ein hochwertiges und dennoch pflegeleichtes Massivholzfenster.

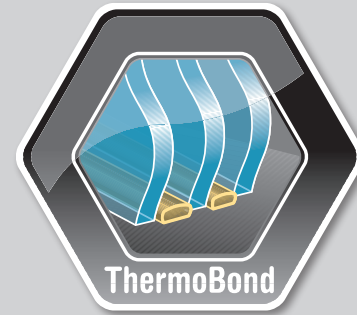

- ✓ **Optimaler Thermoübergang**
zwischen Glas und Rahmen –
unterstützt die EnEV
- ✓ **Verbesserter U-Wert**
für bessere Energiesparwerte
Ihres Fensters
- ✓ **Flexibel & langlebig**
sorgt für weniger Spannung
am Randverbund
- ✓ **Gefällige Scheibenoptik**
dunkelschwarze Glaskanten
passen sich optimal an

**Heizkosten sparen – mit ARON
Fenstern so einfach wie nie.**

Innovation ThermoBond

Randverbundsysteme mit «warmer Kante» reduzieren die Wärmeleitfähigkeit von Isoliergläsern und verbessern den Uw-Wert eines Fensters. ARON bietet das niederenergetische ThermoBond-Randverbundsystem mit optimalen Materialeigenschaften an. Die Isolierglassysteme mit thermisch verbessertem Randverbund optimieren den Übergang von Glas zu Rahmen in puncto Wärmedämmung deutlich und leisten vor allem einen Beitrag zur Energieeinsparung – ganz im Sinne der aktuellen Energieeinsparverordnung (EnEV) und der Umwelt. Gläser mit ThermoBond-Randverbund sind für alle ARON Holz- und Aluminium-Holzfenster-Systeme standardmässig erhältlich.

Ressourcen schonen mit thermisch verbessertem Randverbundsystem

**Die Vorteile des ThermoBond-Abstandhalters
liegen auf der Hand:**

- ✓ Durch die verbesserte Wärmedämmung im Randbereich vermindert sich die Kondensatbildung auf den Scheibenrändern. Bei Holzfenstern wird zusätzlich die Schädigung des Rahmens durch Feuchtigkeit deutlich minimiert.
- ✓ Der Kaltluftschleier am Fenster verringert sich, es entstehen gleichmässige Temperaturen und die oft als Zugluft empfundene kalte Luft in Fensternähe verschwindet fast völlig. Die geringen Temperaturunterschiede sorgen für mehr Behaglichkeit und höheren Wohnkomfort.
- ✓ Das verwendete Material erhöht die Lebensdauer des Isolierglases.
- ✓ Die schwarze Färbung des ThermoBond-Abstandhalters lässt diesen im Scheibenzwischenraum optisch in den Hintergrund treten.

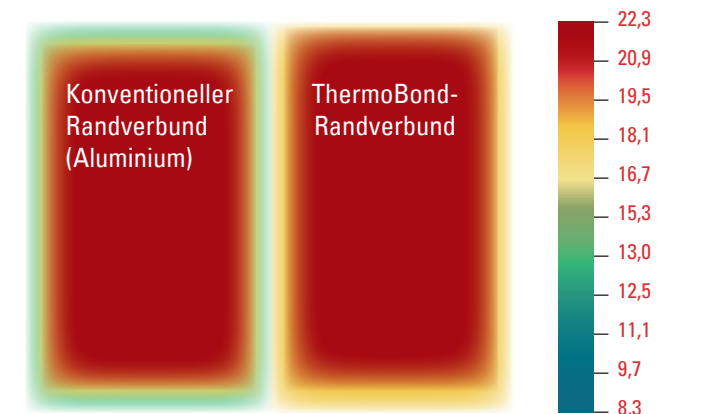
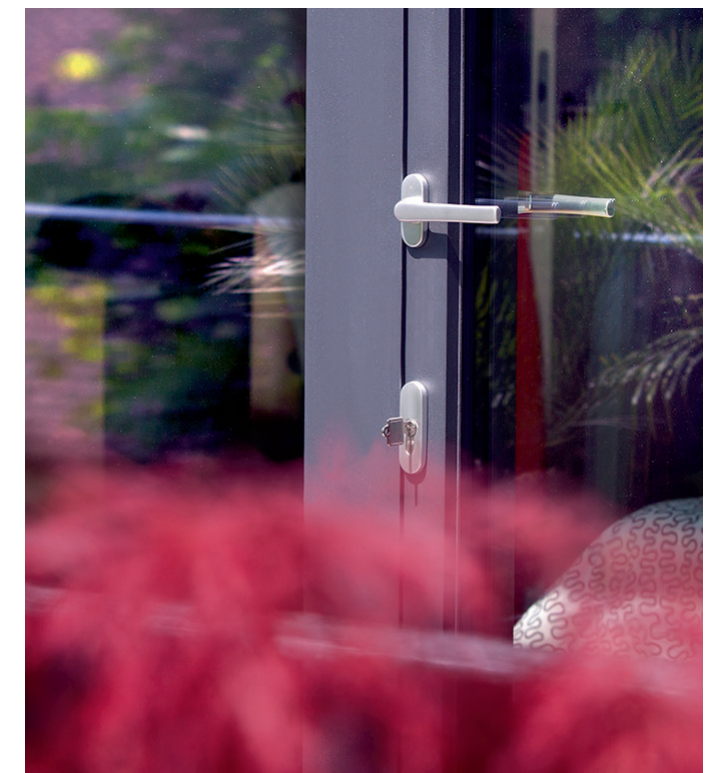

Infrarotaufnahme: Wärmebrücke im Vergleich

Temperatur in °C

Energie sparen

Der effiziente Umgang mit Energie wird in Anbetracht der unaufhaltsam steigenden Preise immer wichtiger – und mit ARON Fenstersystemen ganz einfach. In privaten Haushalten entfallen 76 % des Gesamtenergieverbrauchs auf die Heizung. Etwa die Hälfte dieser Energie geht durch schlecht gedämmte Aussenwände und alte Fenster verloren. ARON Fenstersysteme mit fachgerechtem Bauwerksanschluss vermeiden diesen unnötigen Wärmeverlust und reduzieren dadurch Ihre laufenden Kosten spürbar.

Uw-Wert (DIN EN 10077)

Der Uw-Wert beschreibt den Wärmeverlust durch ein Fenster, gemessen in Watt pro Quadratmeter und Kelvin (W/m²K) von innen nach aussen. Daher gilt: je kleiner der Uw-Wert, desto besser sind die Wärmedämmeigenschaften und damit die Energieeinsparmöglichkeiten durch das Fenster.

Ug-Wert (DIN EN 673)

Der Ug-Wert beschreibt den Wärmeverlust durch das Glas.

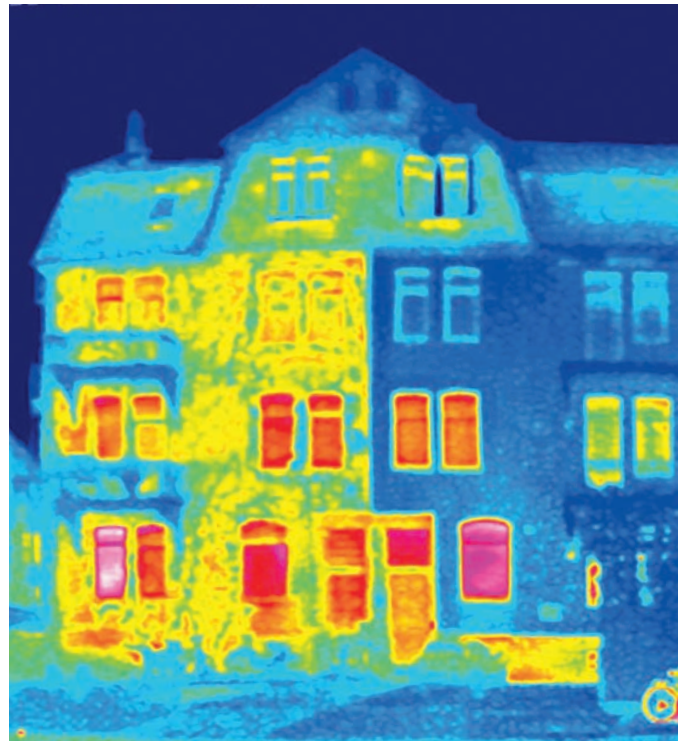

Der extreme Wärmeverlust eines alten Fensters wird durch das Infrarotbild deutlich.

Das ARON Fenstersystem vermeidet den Wärmeverlust und spart somit Heizkosten.

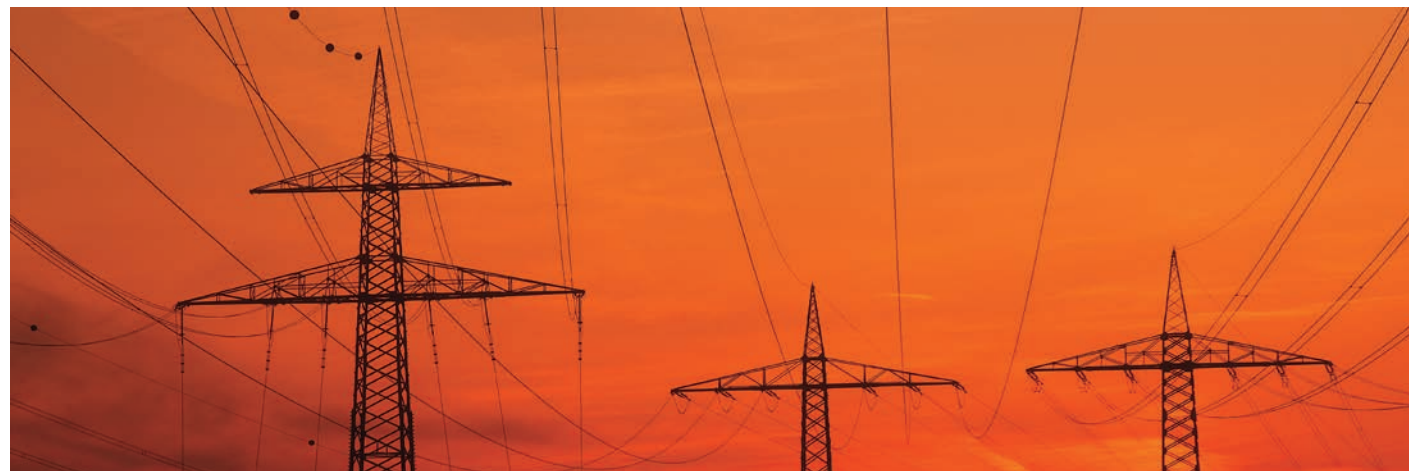

Energiefaktor Glas

Pro 0,1-Verbesserung des Wärmedämmwerts (Uw-Wert) auf 1 m² ergibt sich eine Heizölsparsnis von 1 Liter pro Jahr und m².

Ug-Wert Fenster mit Einfachglas: 5,2

Ug-Wert Isolierglas vor 1995: 2,6

Ug-Wert neues ARON Glas:

1,1 (Standard)

optional erhältlich: Isolierglas mit besserem Ug-Wert.

Gegenüber einem Fenster mit Einfachglas erzielt Ihr neues ARON Fenster z. B. bei 25 m² Fensterfläche eine Heizölsparsnis von bis zu 1.154 Litern pro Jahr. Verbessern Sie Ihre Wärmeisolation um bis zu 60 % mit ARON Fenstersystemen.

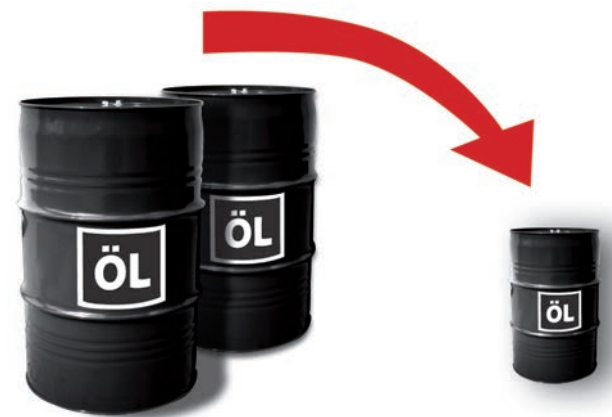

Im Vergleich zur konventionellen Verglasung erhöht sich die Energieeffizienz durch den Einsatz des thermischen Randverbundes, der einen optimalen Thermoübergang zwischen Glas und Rahmen gewährleistet.

Vorteil ThermoBond

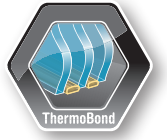

ARON Isolierglas

ARON Fenstersysteme sind mit Isolierglas ausgerüstet und bieten in der Grundausstattung bereits optimale Wärmedämmeigenschaften mit einem Ug-Wert von 1,1.

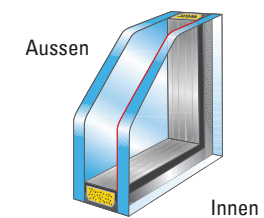

2-fach Glas mit ThermoBond

ARON Hochdämmendes Wärmeschutzglas

Das Hochwärmeschutzglas bietet höchste Wärmedämmung und ist in verschiedenen Ausführungen erhältlich. Diese Verglasungen sind standardmässig mit thermischem Randverbund ThermoBond ausgestattet. Ug 0,6 ThermoBond verbessert die Wärmedämmung nochmals um 35 % gegenüber Isolierglas Ug 1,1.

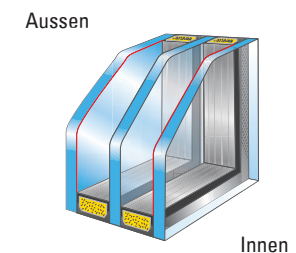

3-fach Glas mit ThermoBond

Dreifachaufbau mit 2 x 12 bzw. 2 x 14 mm Scheibenzwischenraum.

Gegenüberstellung des Wärmeverlustes verschiedener Fenstergläser

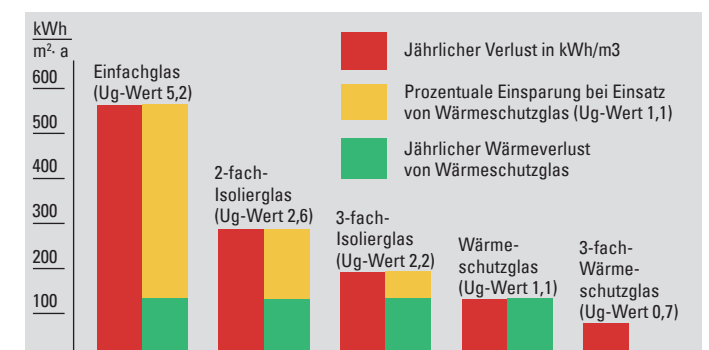

Schöner wohnen mit Holzfenstern

Innenräume verkörpern Ihren ganz persönlichen Wohn- und Einrichtungsstil – dazu gehört auch die Wahl des entsprechenden Fensters. «Schöner wohnen – besser leben» heisst selbst kreativ zu werden, um die Dinge harmonisch abzustimmen und in Szene zu setzen. Die Vielfältigkeit der Bestandteile von Holz- und Aluminium-Holz-Fenstern ist die ideale Voraussetzung für die Gestaltung Ihres persönlichen «Wunschfensters».



Holz – lebendig und ausdrucksstark

Kein anderer Werkstoff vermittelt mehr Wärme und Wohnlichkeit als Holz. Verschiedene Holzarten stehen zur Auswahl. Perfekt aufgebrachte Lasuren und Decklacke geben den Elementen ihren unverwechselbaren Charakter. Menschen, die natürliche Materialien schätzen, mit der Natur verbunden sind, ihre Möbel, Stoffe und Einrichtungsaccessoires harmonisch aufeinander abgestimmt haben, entscheiden sich für Holz, denn Holz ist eine Lebenseinstellung. Eine ideale Verbindung mit optimalem Wetterschutz bieten die ARON Aluminium-Holzfenstersysteme.

Formen, Sprossen und Mehr

Holzfenster ermöglichen alle Bauarten – ob eckig, Rundbogen, Stichbogen u. v. m., einflügelig oder mehrflügelig, von kleinen Fenstern, bodentiefen Elementen bis zu grossflächigen Terrassenelementen. Die energiesparende Wärmeschutzverglasung ist bei allen Varianten gegeben. Grossflächige Fenster transportieren darüber hinaus viel Licht in den Raum. Schmale oder breite Fenstersprossen bestimmen den Charakter Ihres Fensters und schmücken die Fassade. Einen doppelten Vorteil erreichen Sie mit verdeckt liegenden Bändern: Hier sind die Bänder bei geschlossenem Flügel nicht sichtbar. Ein optisches Highlight für gehobenen Anspruch.

Aufliegende Beschläge

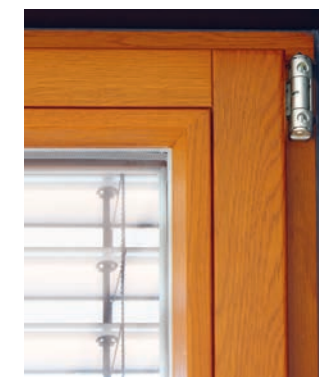

Verdeckt liegende Beschläge

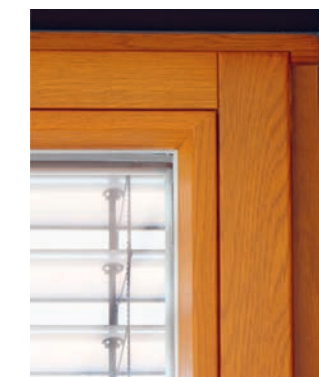

Entdecken Sie ein ganz neues Wohngefühl

Hohe Anforderungen an Wärme, Einbruch- und Schallschutz sowie eine exzellente Oberfläche, Erfüllung von Komfortwünschen, störungsfreie Bedienung und lange Haltbarkeit sind bei unseren Holz- und Aluminium-Holzfenstern eine Selbstverständlichkeit. Fenster sollten jedoch nicht nur einen funktionalen Zweck erfüllen, sondern können auch ein wichtiges Gestaltungselement bei der Einrichtung Ihrer Räume sein. Entscheiden Sie selbst.



Gläser

Wärmeschutzglas

Bei allen 2-fach und 3-fach Wärmeschutzgläsern ist eine ThermoBond-Verglasung Standard.

In der Bestellung ist eine eindeutige Bestimmung des Glases erforderlich.

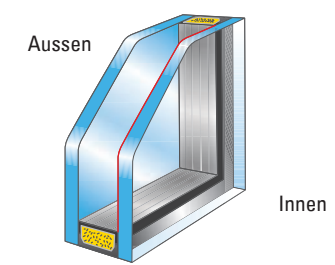

2-fach Isolierglas
Ug 1,1

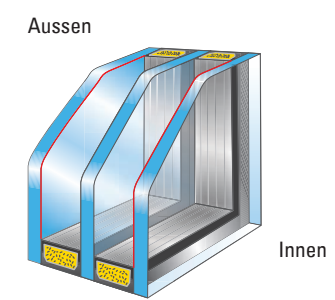

3-fach Isolierglas
Ug 0,7 / Ug 0,6 / Ug 0,5

**Je kleiner der Ug-Wert,
desto besser die Dämmung.**

Ornamentglas

Setzen Sie Akzente. Neben Klarglas in unterschiedlichen Qualitäten finden Sie bei ARON eine Auswahl an schmückenden Ornament- und Strukturgläsern, die sich hervorragend eignen, um den eigenen Stil Ihres Zuhauses zu unterstreichen.

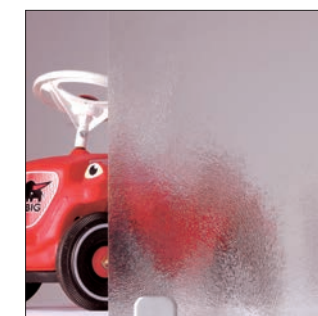

Orna C

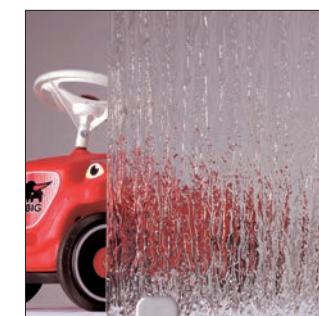

Orna S

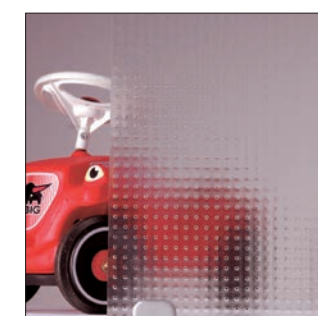

Mastercarré

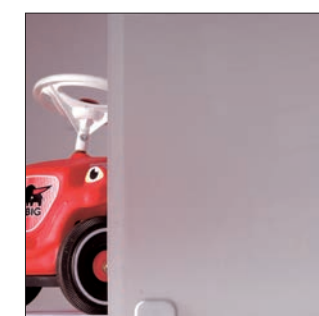

Satiniert

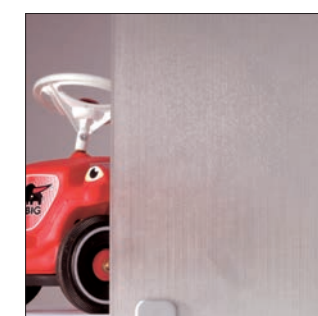

Masterpoint

Worauf sollten Sie beim Fensterkauf achten?

Worauf kommt es beim Fensterkauf an und worauf sollten Sie achten? ARON hilft Ihnen dabei, das richtige Fenster für Ihr Haus zu finden und erklärt, welche Gedanken Sie sich im Vorfeld machen sollten. Denn gerade die Wahl der richtigen Fenster spielt eine wesentliche Rolle bei der Verkörperung des individuellen Wohn- und Einrichtungsstils.



Bautiefe

Die Bautiefe spielt aus dem Blickwinkel von innen oder ausen keine besondere Rolle. Aus technischer Sicht ist sie aber entscheidend für Dämmleistung und mechanische Stabilität.

Grundsätzlich sind Fenster mit 68 bis 97 mm Bautiefe erhältlich. Vor allem bei 3-fach-Verglasungen mit grossen Abständen zwischen den einzelnen Glasscheiben sind grössere Bautiefen erforderlich. Daher benötigen neue Fenster nach dem Umbau meist etwas mehr Platz als alte Fenster. Dies sollte bei der Festlegung der Einbausituation berücksichtigt werden.

Glasrandverbund

Zusätzlich sollten Sie auf den Glasrandverbund achten. Das ist der Abstandhalter zwischen den einzelnen Scheiben des Verbundfesters und dem Rahmen.

Solche aus Aluminium stellen eine grosse Wärmebrücke dar und führen dazu, dass das Fenster am Übergang vom Glas zum Rahmen besonders schnell beschlägt. Sehr gut geeignet sind Abstandhalter aus Kunststoff, die sogenannte «warme Kante» (Thermobond).

Wärmedämmung

Wie gut ein Fenster die Wärme im Haus hält, gibt der U-Wert an. Je kleiner er ist, desto besser ist die Wärmedämmung.

Die Bauordnungen schreiben einen U-Wert von 1,3 lt. EnEV 2014 vor. Die Wärmedämmung bezieht sich dabei auf das gesamte Fenster und wird als Uw-Wert bezeichnet. Sehr gute Werte werden bei grösserer Bautiefe der Rahmen in Kombination mit 3-Scheibenverglasung erzielt.

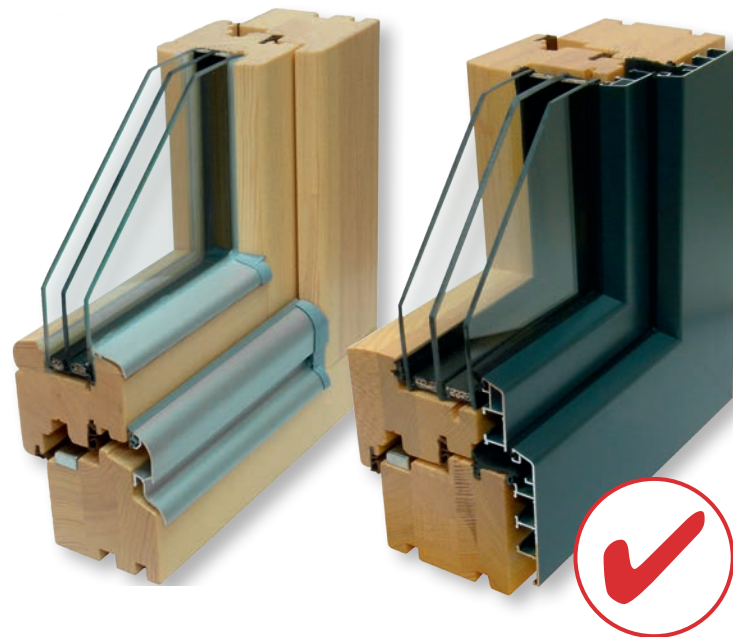

Sonnenschutz

In den Sommermonaten müssen Sie für Sonnenschutz sorgen, um Überhitzung zu vermeiden.

Dieser sollte möglichst ausserhalb der Fenster angebracht werden, damit das Zuviel an Sonnenenergie schon abgehalten wird, bevor es auf die Scheibe trifft und diese aufheizen kann.



Schallschutz

An stark befahrenen Strassen, in der Nähe von Bahngleisen oder in Einflugschneisen von Flughäfen ist guter Schallschutz durch Fenster wichtig für die Gesundheit.

Scheiben von Schallschutzfenstern haben einen asymmetrischen Aufbau, das heisst, die äussere Scheibe ist dicker als die innere. Herkömmliche Fenster in Normalverglasung haben Schalldämmwerte von ca. 30 bis 34 dB (=SSKII). Schallschutzfenster SSKIII liegen bei 35 bis 39 dB und Schallschutzfenster SSKIV bei 40 bis 44dB.

Richtiger Einbau

Neben den vielen technischen Eigenschaften des Fensters ist der richtige Einbau eines der wichtigsten Qualitätskriterien.

Einfaches Ausrichten und Aufschäumen reicht nicht mehr aus, um die notwendige Dichtheit zu gewährleisten. Die Fugen zwischen Mauer und Rahmen sind nach aussen hin wind- und schlagregendicht und im Rauminnen dampfdicht auszubilden. Dafür sind die geeigneten Bänder einzusetzen. Die Vorbereitung des Untergrundes spielt dabei eine wichtige Rolle, denn die Oberfläche der Leibung muss eben und glatt sein.



ARON Sicherheitspakete

Das Thema Sicherheit wird leider immer wichtiger! Denn die Einbruchquote steigt und gerade deshalb ist die Sicherheitsausstattung Ihrer neuen Fenster von unschätzbarem Wert. Um Ihr Haus optimal zu schützen, müssen Sie aber nicht alle Fenster mit der höchsten Sicherheitsstufe ausstatten. Mit ARON Protect und ARON Protect Plus bieten wir Ihnen zwei Sicherheitspakete für erhöhten Einbruchschutz und zeigen Ihnen im folgenden Beispiel, wo Sie diese sinnvollerweise einsetzen, um Einbrechern das Fenster vor der Nase zuzuschlagen.

Einsatzempfehlung für einbruchhemmende Fenster

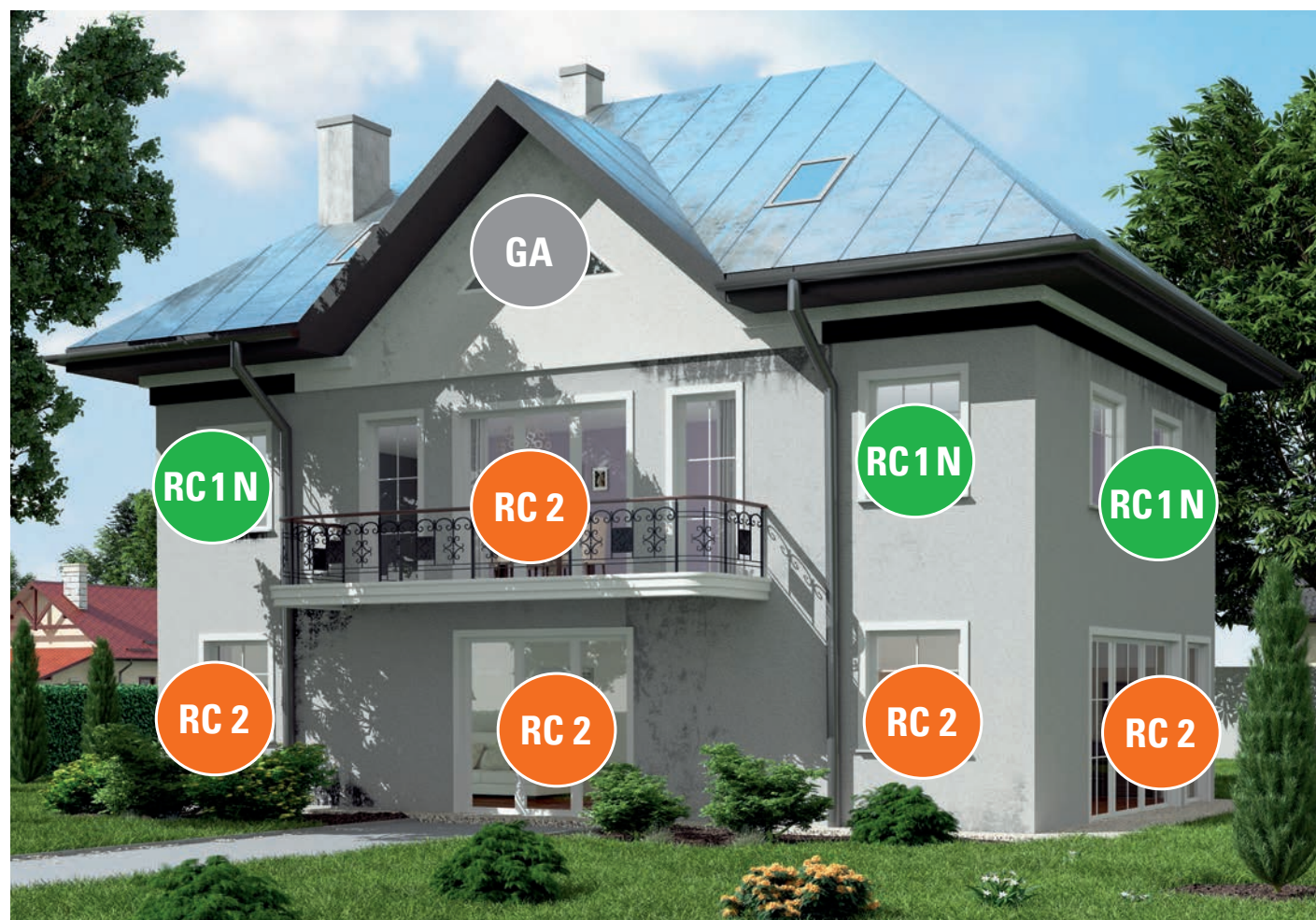

Ein Grossteil der Einbrüche (EFH: 80%, MFH: 50%) erfolgt über Fenster(türen). Einbruchhemmende Ausstattung ist daher ein wichtiger Baustein, um Täter am Zugang zu hindern.

GA Grundausstattung
Empfohlen für nicht erreichbare Fensterelemente

RC1N Für Fenster und schwer zugängliche, von aussen einsehbare Balkontüren im Obergeschoss, wird Einbruchschutz der Widerstandsklasse RC 1 N empfohlen.

RC 2 Für Erdgeschossfenster und Fenster im Keller und Souterrain sowie Balkontüren wird Einbruchschutz gemäss der Widerstandsklasse RC 2 empfohlen.

ARON Sicherheitspakete im Überblick

Sicherheitspaket / Beschreibung

ARON Protect

Erhöhte Grundsicherung

RC 1 N

Geprüfte Sicherheit:

Einbruchhemmung nach RC 1 N
Bauteile bieten Grundsicherung gegen Aufbruchversuche mit körperlicher Gewalt wie Gegendreten, -springen, Schulterstoss, Hochschieben, Herausreissen (Vandalismus).

Ausstattung

- 4 Stahlschliessbleche und Pilzkopfverriegelungen,
- Kippschliessteil mit Stahlbrücke,
- Anbohrschutz,
- Sicherheitsolive, Widerstand 100 Nm

ARON Protect plus

Maximale Grundsicherung

RC 2

Geprüfte Sicherheit:

Einbruchhemmung nach RC 2
Der Gelegenheitstäter versucht zusätzlich mit einfachen Werkzeugen wie Schraubendreher, Zange und Keilen das verschlossene Bauteil aufzubrechen.

- Isolierglasscheiben mit Flügel verklebt,
- alle Verriegelungspunkte mit Stahlschliessblech und Pilzkopfverriegelung,
- Kippschliessteil mit Stahlbrücke,
- Anbohrschutz, Sicherheitsolive
- Widerstand 100 Nm,
- Sicherheitsglas mit Ug 0,7 und bei ARON Renova mit Ug 1,1

Sicherheitsfaktor Beschläge



Basissicherheit
Kein Mindestmass. Diese Ausführung ist in jeder Grösse möglich. Grundausstattung: Sicherheitsbeschlag und Aushebelschutz mit Pilzköpfen und 2 Sicherheitsschliessstücken.



Sicherheitsstufe RC 1 N
Mindestmass: 650 x 680 mm mit 4 Verriegelungspunkten. Noch besseren Schutz bietet der Sicherheitsbeschlag mit Pilzköpfen und 4 Sicherheitsschliessstücken.



Sicherheitsstufe RC 2
Mindestmass: 650 x 680 mm mit 4 Verriegelungspunkten. Die höchste Sicherheitsstufe mit Pilzköpfen und 4-11 Sicherheitsschliessstücken (abhängig von der Fenstergrösse).



Gesundes Wohnraumklima – aber sicher.

Richtiges Lüften verbessert nicht nur das Wohnraumklima, sondern schützt die Bausubstanz vor Schimmel. Den klassischen Dauerlüftungseffekt von früher, der alte, undichte Fenster zu wahren Energieverschwendern machte, gibt es dank moderner Fenster nicht mehr. Richtiges Lüften ist ein Muss – egal, ob manuell oder mit innovativen Lüftungsfunktionen.

Atmen Sie tief durch – mit System

Voraussetzung für ein gesundes Raumklima ist eine geregelte Feinlüftung, die den Frischluftbedarf der Bewohner möglichst energiesparend deckt, für eine ausreichende Schadstoffabfuhr sorgt und ein Wohnen frei von Schimmelpilzen ermöglicht.

Mit dem Fensterfalzlüfter bietet Ihnen ARON eine moderne Lüftungsvariante, die Sie optional mit den Fenstersystemen ARON Basic, ARON Renova, ARON Novum und ARON Design kombinieren können.

Lüftungsnorm DIN 1946-6
Wenn mehr als 1/3 der vorhandenen Fenster ausgetauscht werden, ist ein Lüftungskonzept dringend notwendig. Dieses kann z. B. mit Fensterfalzlüftern umgesetzt werden.

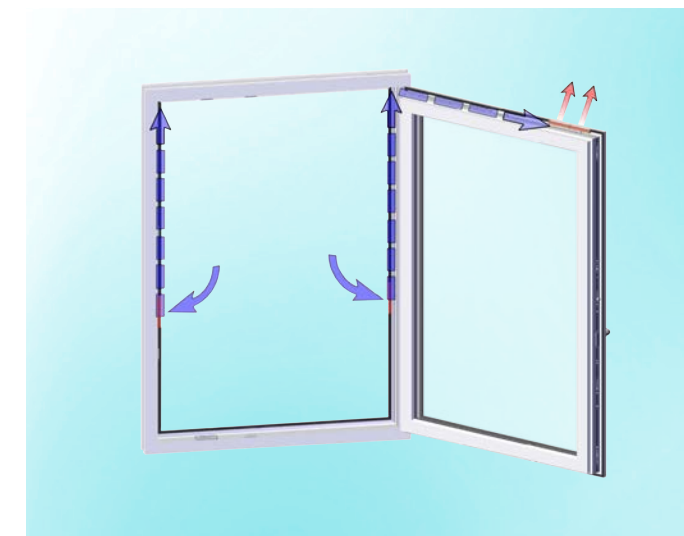

Fensterfalzlüfter

Der Fensterfalzlüfter nimmt Ihnen die Wohnraumfeinlüftung ab und führt energieschonend Frischluft unter die Zimmerdecke. Durch Vermischung mit der dortigen Warmluft wird die relative Luftfeuchte auf ein unkritisches Niveau gesenkt, Schimmelpilze werden vermieden und Schadstoffe abgeführt.

Die zweistufige, automatische Volumenstromregelung verhindert zudem Zegerscheinungen bei höheren Windgeschwindigkeiten. Ein Fensterfalzlüfter – für kontrolliertes Lüften im geschlossenen Zustand.



Lärmschutzpaket ARON Silent

Mit ARON Fenstersystemen sperren Sie akustische Störfaktoren ganz einfach aus, damit Sie Ihr Zuhause ohne Lärm und ganz stressfrei geniessen können.

Schallschutzfaktor Glas

Wärme-Schall-Isolierglas
 Wärme-Schall-Isolierglas von ARON hat einen asymmetrischen Scheibenaufbau und erfüllt damit höchste Anforderungen an Schallschutz und Wärmedämmung.

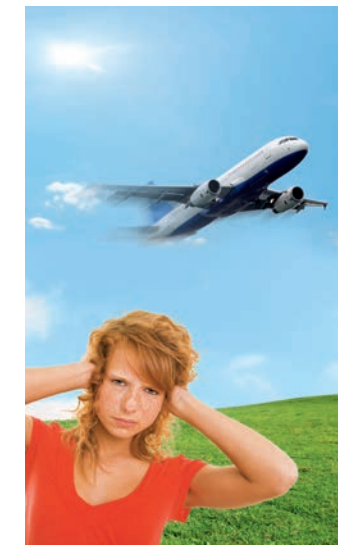
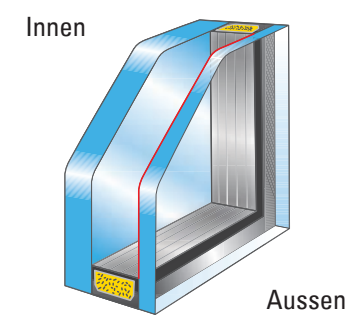

Ständige Lärmbelastung kann krank machen: schon auf Geräusche über 40 dB reagiert der Körper mit Stress.

Schallschutz

Angaben jeweils für Element (geprüft) in der Schallschutzklasse

Klasse	Schalldämmung in Dezibel (dB)	Prüfwert des Fensters	Empfohlen bei:	Erhältlich für ARON Fenstersysteme:
1	25–29	-	Wohnstrassen mit 10–50 Kfz/Std., über 35m Abstand zwischen Haus und Strasse	-
2	30–34 eingebaut	min. 32 dB	Wohnstrassen mit 10–50 Kfz/Std., 26–35m Abstand zwischen Haus und Strasse	ARON Renova, Novum, Basic und Design
3	35–39 eingebaut	min. 37 dB	Wohnstrassen mit 50–200 Kfz/Std., 26–35m Abstand zwischen Haus und Strasse	ARON Renova, Novum, Basic und Design
4	40–44 eingebaut	min. 42 dB	Hauptverkehrsstrassen mit 1.000–3.000 Kfz/Std., 100–300m Abstand zwischen Haus und Strasse	ARON Renova, Novum, Basic und Design
5	45–49 eingebaut	min. 42 dB	Hauptverkehrsstrassen mit 1.000–3.000 Kfz/Std., 36–100m Abstand zwischen Haus und Strasse	ARON Renova, Novum, Basic und Design

Das ARON Holzfenstersystem HF 82 Effizient erreicht bereits mit der Standard-Isolierverglasung Ug 1,1 einen Schalldämmwert von 30 dB. Dies entspricht der Schallschutzklasse 2.

Für jedes Haus das richtige Fenster

Die Auswahl der optimalen Fenster richtet sich vor allem nach Ihren persönlichen Anforderungen. Von komplett vorkonfigurierten Energiesparfenstern in Standardausführung über hochwertige Renovierungs- und Neubaufenster bis hin zu exklusiven Hightech-Fenstern für Passivhäuser und höchste Design-Ansprüche bietet Ihnen ARON immer genau das richtige Fenstersystem.



ARON Basic

Basic: ARON Basic bietet Ihnen ein günstiges Allrounderfenster mit 2-fach-Verglasung. Sie können dies fix und fertig vorkonfiguriert oder gegen Aufpreis auf Mass erwerben. (Details ab Seite 26).

Bautiefe / Gesamtbautiefe	68 mm
Glas	2-fach-Isolierglas

ARON Renova

Diese hochwertigen Renovierungsfenster sind auf Mass und in mehreren Farben bzw. Ausführungen erhältlich. ARON Renova Fenster lassen sich mit verschiedenen Ausstattungspaketen und Lüftungsvarianten kombinieren (Details ab Seite 30).

Bautiefe / Gesamtbautiefe	78 mm
Glas	3-fach-Isolierglas



Fertigung auf Mass, die grosse Auswahl an Farben und Ausführungen sowie optionale Zusatzpakete für optimale Sicherheit, perfekten Lärmschutz und wohngesundes Lüften setzen Ihren individuellen Ansprüchen beim Fensterkauf keine Grenzen.

ARON Novum

Diese Neubaufenster sind auf Mass, in mehreren Farben, Ausführungen und mit Alu-Schale aussen erhältlich. Sie lassen sich mit verschiedenen Ausstattungspaketen und Lüftungsvarianten kombinieren (Details ab Seite 36).

Bautiefe / Gesamtbautiefe	90 mm
Glas	3-fach-Isolierglas

ARON Novum/Alu

Bautiefe / Gesamtbautiefe	96 mm
Glas	3-fach-Isolierglas

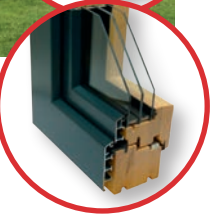

ARON Design

Das Design-Highlight unter den ARON Fenstersystemen mit Alu-Schale besticht durch seine verdeckt liegenden Flügel und die besonders schmale Optik. Wählen Sie Ihre individuellen Masse, Farben und Ausstattungspakete (Details ab Seite 42).

Bautiefe / Gesamtbautiefe	81 mm
Gläser	3-fach-Isolierglas



ARON Basic – das günstige Allroundfenster

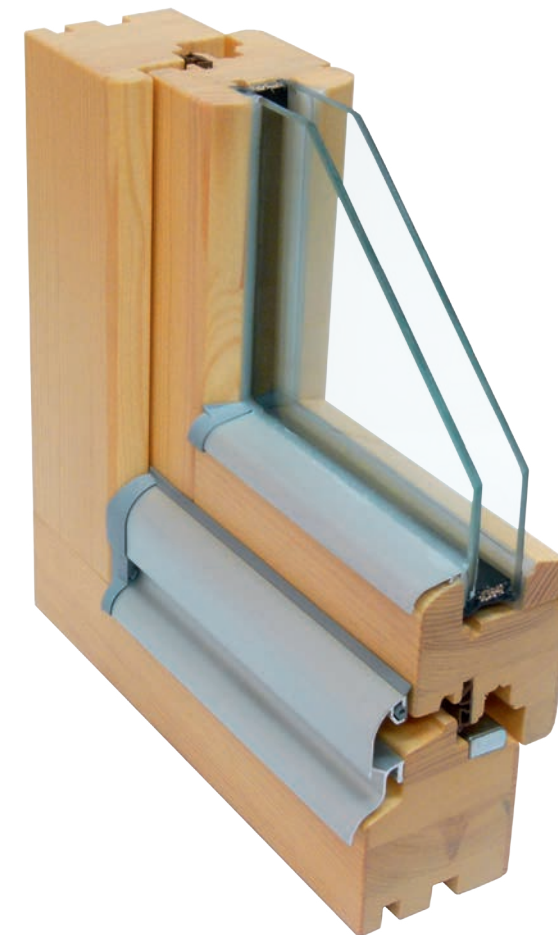

Holzart	Kiefer	Fichte	Eiche
Uw-Wert mit Ug 1,1 & ThermoBond	1,3	1,2	1,4
Uf-Wert in W/m2K	1,4	1,3	1,8
Beschlag	aufliegend		
Oberfläche aussen	Holz		
Bautiefe Rahmen	68 mm		
Dichtung	1-fach		

ARON Basic bietet Ihnen ein günstiges Allrounderfenster mit 2-fach-Verglasung fix und fertig vorkonfiguriert oder gegen Aufpreis auf Mass. Bei diesen Fenstern steht die schnelle und verlässliche Verfügbarkeit zu einem günstigen Preis im Vordergrund - Ausstattung und Grössenvielfalt spielen eine untergeordnete Rolle. Daher sind ARON Basic Fenster auch nur in der Standardausführung möglich.

* Gemäss den ausführlichen Garantiebedingungen siehe Rückseite des Katalogs.

ARON Basic – Fensterformen

ARON Basic Fenstersysteme erhalten Sie bereits fertig vorkonfiguriert in diversen Standardgrößen. Wählen Sie lediglich Ihr Wunschdekor und das passende Zubehör. Zusätzliche Ausstattungspakete für mehr Sicherheit, Lärmschutz und optimales Lüften sind für ARON Basic nicht erhältlich.

Formen und Mechaniken

Einflügeliges Fenster
mit Dreh-Kipp-Mechanismus



Zweiflügeliges Fenster
mit Dreh-Kipp-Mechanismus und festem Pfosten

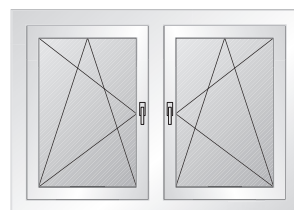

Zweiflügelige Fenster
mit beweglichen Pfosten

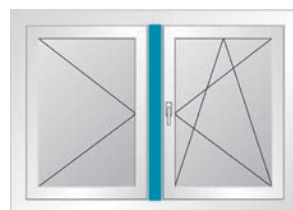

Einteiliges Fenster
fest im Blendrahmen
verglast



Zweiflügelige Balkontüren
mit Dreh-Kipp-Mechanismus
und festem Pfosten

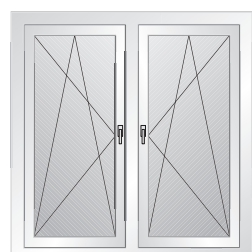

Einflügelige Balkontür
mit Dreh-Kipp-
Mechanismus



Zweiflügelige Balkontüren
mit Dreh-Kipp-Mechanismus
und beweglichen Pfosten



Fenster-Anschlag
Die möglichen Öffnungs-
richtungen eines Fensters
werden als DIN-links und
DIN-rechts bezeichnet.



DIN-links



DIN-rechts

ARON Basic – Farben, Dekore und Gläser

Machen Sie aus Ihren Fenstern etwas ganz Besonderes: Bei ARON Basic steht Ihnen ein breites Farbspektrum zur Verfügung, das Sie individuell kombinieren können und mit dem Sie Ihren persönlichen Stil auch bei den Fenstern zur Geltung bringen können. Bei ARON Holzfenstern sind je nach Produktreihe unterschiedliche Farben möglich.

Farben & Dekore

Hochwertige Oberflächenbehandlung nach Farbkollektion. Wählen Sie aus je 8 Lasur- und 9 RAL-Farben.

Standard-Lasurfarbtöne auf Nadelholz



Standard-Lasurfarbtöne auf Hartholz Eiche



Standard-RAL-Farben

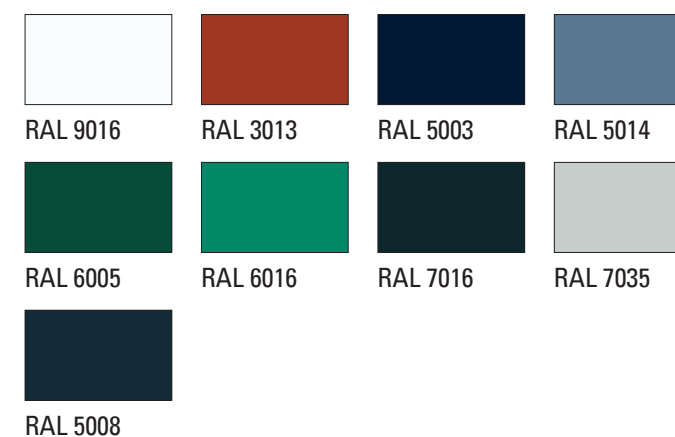

Schallschutzgläser

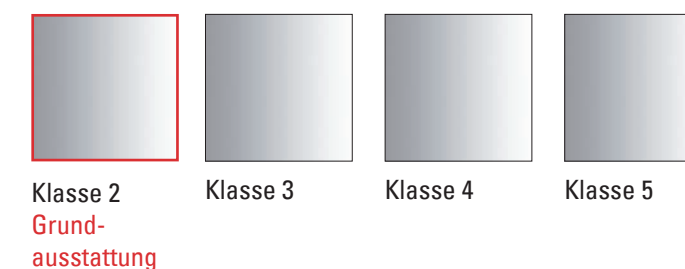

ARON Renova – hochwertige Renovierungsfenster



ARON Renova ist das passende Fenstersystem, wenn Sie an Ihrem Haus einzelne Fenster austauschen oder im Zuge einer Renovierung alle Elemente erneuern möchten.

Das Hauptaugenmerk liegt auf massgenauen Fensterlösungen, die farblich passend zum jeweiligen Haustyp und in zwei Verglasungsvarianten erhältlich sind. Zusatzpakete für mehr Sicherheit, besseren Lärmschutz und optimale Lüftung runden das Angebot perfekt ab.

* Gemäss den ausführlichen Garantiebedingungen siehe Rückseite des Katalogs.

Argumente, die überzeugen!

- ✓ **Erhöhte Einbruchhemmung**
Schützen Sie Ihre Fenster je nach Bedarf und Einsatzbereich mit den Sicherheitspaketen ARON Protect und ARON Protect Plus
- ✓ **Verbesserter Schallschutz**
Sperrn Sie mit dem Lärmschutzpaket ARON Silent störende Aussengeräusche ganz einfach aus

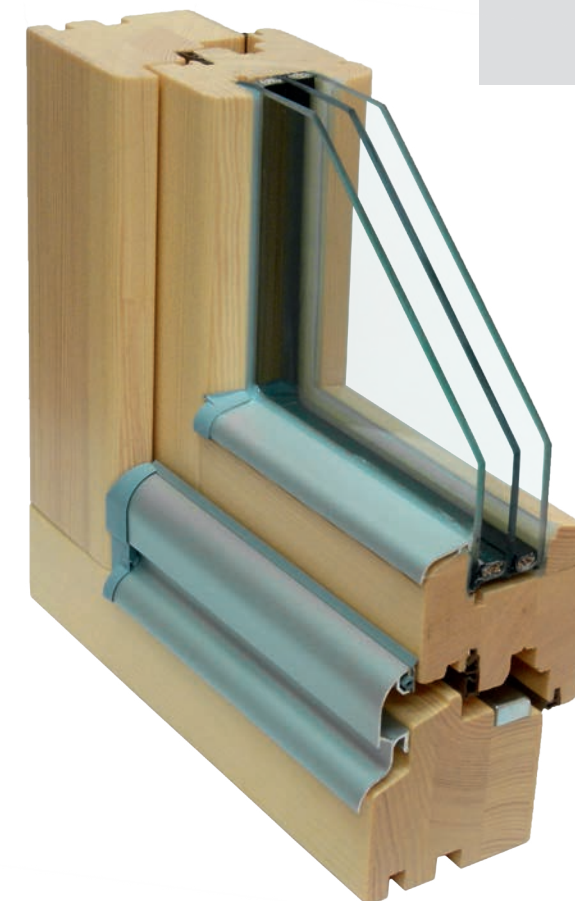

Holzart	Kiefer	Fichte	Eiche
Uw-Wert mit Ug 0,6 & ThermoBond	0,89	0,86	1,0
Uw-Wert mit Ug 0,7 & ThermoBond	0,96	0,92	1,1
Uw-Wert mit Ug 1,1 & ThermoBond	1,2	1,2	1,3
Uf-Wert in W/m2K	1,2	1,1	1,5
Beschlag	aufliegend; gegen Aufpreis verdeckt liegend		
Oberfläche aussen	Holz		
Bautiefe Rahmen	78 mm		
Dichtung	3-fach		

ARON Renova – erhältlichliche Ausstattungspakete

Mehr Sicherheit für leicht zugängliche Fenster im Garten und erholsamerer Schlaf durch besseren Lärmschutz im Schlafzimmer? Kein Problem!

Mit den Ausstattungspaketen für ARON Renova Fenstersysteme machen Sie keine Kompromisse und stimmen Ihre Fenster perfekt auf Ihre Bedürfnisse ab – für maximalen Wohnkomfort!



Sicherheitspakete

ARON Protect

Für erhöhte Grundsicherung und Einbruchhemmung nach RC1 N bei Fenstern und schwer zugänglichen, einsehbaren Balkonfenstertüren im Obergeschoss.

ARON Protect Plus

Für maximale Grundsicherung und Einbruchhemmung nach RC2 bei Erdgeschossfenstern, Fenstern im Souterrain und Keller sowie Balkontüren.

ARON Sicherheitspakete finden Sie ab Seite 18.

Lärmschutzpaket

ARON Silent

Sorgen Sie für angenehme Ruhe und sperren Sie lästigen Lärm ganz einfach aus.

Das ARON Lärmschutzpaket finden Sie auf Seite 23.



ARON Renova – Farben, Dekore und Gläser

Machen Sie Ihr ARON Renova Fenstersystem zu etwas ganz Besonderem. Wählen Sie aus unserem breiten Spektrum an optionalen Farben, Dekoren und Ornamentgläsern, die Sie individuell nach Ihren Vorstellungen kombinieren und mit denen Sie Ihren persönlichen Stil zur Geltung bringen können.

Farben & Dekore

Hochwertige Oberflächenbehandlung nach Farbkollektion. Wählen Sie aus je 8 Lasur- und 9 RAL-Farben.

Standard-Lasurfarbtöne auf Nadelholz



Farbe S10 Farbe S20 Farbe S30 Farbe S40

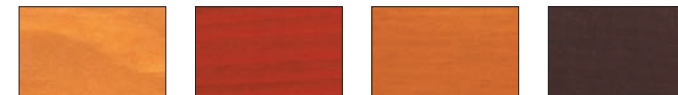

Farbe S50 Farbe S60 Farbe S70 Farbe S80

Standard-Lasurfarbtöne auf Hartholz Eiche



Farbe S12 Farbe S22 Farbe S32 Farbe S42



Farbe S52 Farbe S62 Farbe S72 Farbe S82

Standard-RAL-Farben



RAL 9016 RAL 3013 RAL 5003 RAL 5014



RAL 6005 RAL 6016 RAL 7016 RAL 7035



RAL 5008

Ornamentgläser



Orna C Orna S Mastercarré Satiniert



Masterpoint

Schallschutzgläser

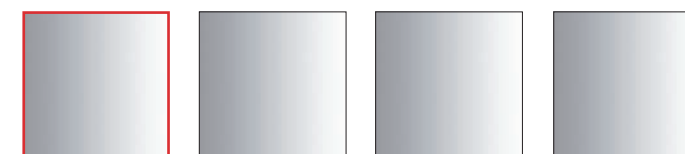

Klasse 2 Klasse 3 Klasse 4 Klasse 5

Klasse 2
Grundausstattung

ARON Renova – Formen und Mechaniken

Sie haben die Wahl: vom fest verschraubten Flügel Fenster über Dreiflügelanlagen bis hin zum Schiebeelement. Und damit alles perfekt passt, erhalten Sie ARON Renova Fenster natürlich auch in zahlreichen Sonderformen und millimetergenau auf Mass*.

Fenster-Anschlag
Die möglichen Öffnungsrichtungen eines Fensters werden als DIN-links und DIN-rechts bezeichnet.



DIN-links DIN-rechts

Fenster mit Dreh-Kipp-Mechanismus

Einflügeliges Fenster mit Dreh-Kipp-Mechanismus



Zweiflügelige Fenster mit beweglichen Pfosten



Dreiflügeliges Fenster mit Dreh-Kipp-Mechanismus



Zweiflügelige Fenster mit Dreh-Kipp-Mechanismus, mit festem Pfosten

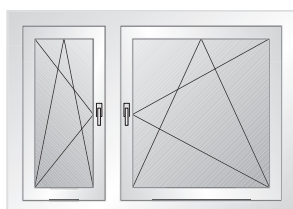
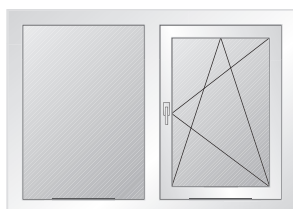
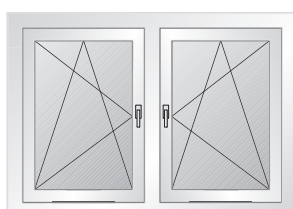

Dreiflügeliges Fenster mit Dreh-Kipp-Mechanismus

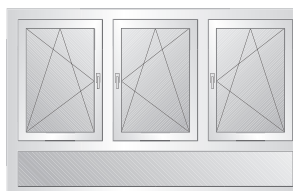

Fenster mit Dreh-Kipp-Mechanismus und festem Ober- oder Unterlicht

Einflügeliges Fenster mit Dreh-Kipp-Mechanismus und festem Ober- oder Unterlicht

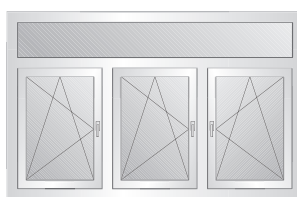

Zweiflügelige Fenster mit Dreh-Kipp-Mechanismus und festem Ober- oder Unterlicht

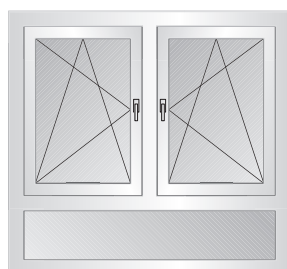
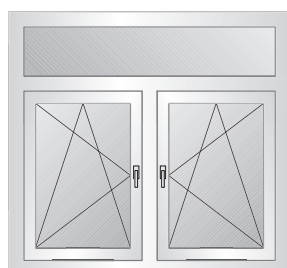

Zweiflügelige Fenster mit Dreh-Kipp-Mechanismus und beweglichen Pfosten

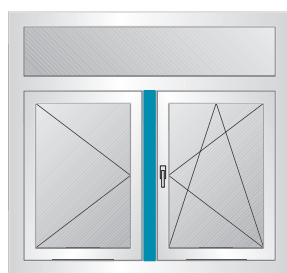

Fenster mit Dreh-Kipp-Mechanismus und Oberlicht mit Kippmechanismus

Einflügeliges Fenster mit Dreh-Kipp-Mechanismus und Oberlicht-Kipp



Zweiflügelige Fenster mit Dreh-Kipp-Mechanismus und Oberlicht-Kipp

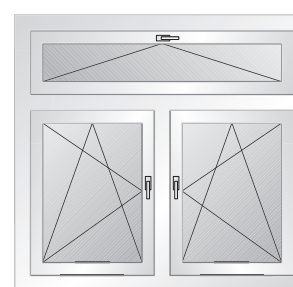

Fenster fest im Blendrahmen verglast

Einflügeliges Fenster fest im Blendrahmen verglast/ Fenster mit eingeschraubtem Flügel



Balkontüren

Zweiflügelige Balkontüren mit festem oder beweglichem Pfosten (dunkelblau markiert)

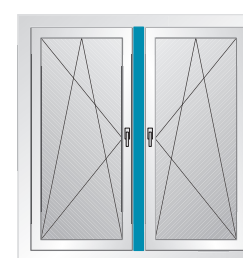

Einflügelige Balkontür



Hebe-Schiebe-Element mit einer Festverglasung und beweglichem Hebe-Schiebe-Element

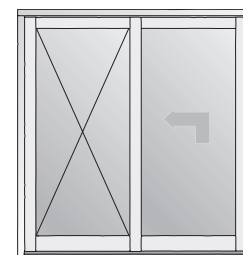

Parallel-Schiebe-Abstell-Element (ohne Kippfunktion) mit einer Festverglasung und beweglichem Schiebe-Abstell Element

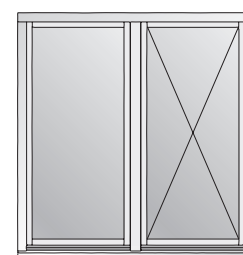

* Technische Machbarkeit massabhängig. Weitere Fensterformen sind möglich und werden im Einzelnen kalkuliert.

ARON Novum/ARON Novum/Alu – beste Qualität für Ihren Neubau



Wer ein Haus von grundauf neu baut, hat ganz konkrete Vorstellungen, wie es einmal aussehen soll.

ARON Novum bietet Ihnen hierfür passende Fenster auf Mass, die höchsten Ansprüchen gerecht werden und mit denen Sie dank zahlreicher Ausstattungsoptionen weder in Sachen Optik noch Funktionalität Abstriche machen müssen.

* Gemäss den ausführlichen Garantiebedingungen siehe Rückseite des Katalogs.

Argumente, die überzeugen!

- ✓ **Erhöhte Einbruchhemmung**
Schützen Sie Ihre Fenster je nach Bedarf und Einsatzbereich mit den Sicherheitspaketen ARON Protect und ARON Protect Plus
- ✓ **Verbesserter Schallschutz**
Sperrern Sie mit dem Lärmschutzpaket ARON Silent störende Aussengeräusche ganz einfach aus

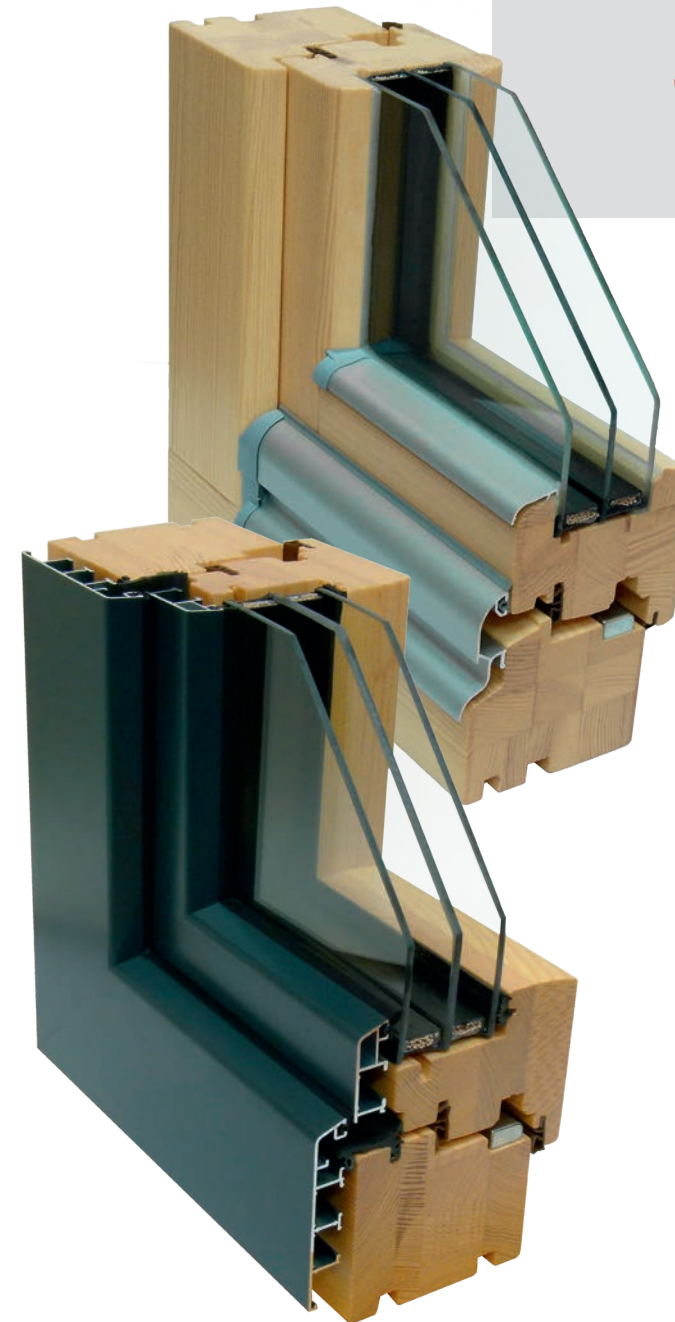

Holzart	Kiefer	Fichte	Eiche	Erle
Uw-Wert mit Ug 0,6 & ThermoBond	0,89	0,86	1,0	1,0
Uw-Wert mit Ug 0,7 & ThermoBond	0,96	0,93	1,1	1,1
Uw-Wert mit Ug 1,1 & ThermoBond	1,2	1,2	1,4	1,3
Uf-Wert in W/m2K	1,2	1,1	1,7	1,5
Beschlag	verdeckt liegend; wenn technisch nötig: aufliegend			
Oberfläche aussen	Holz, Holz/Aluminium			
Oberfläche innen	Holz			
Bautiefe Rahmen	90 / 96 mm			
Dichtung	2-fach / 3-fach			

ARON Novum – erhältlichliche Ausstattungspakete

Mehr Sicherheit für leicht zugängliche Fenster im Garten und erholsamerer Schlaf durch besseren Lärmschutz im Schlafzimmer? Kein Problem!

Mit den Ausstattungspaketen für ARON Novum Fenstersysteme machen Sie keine Kompromisse und stimmen Ihre Fenster perfekt auf Ihre Bedürfnisse ab – für maximalen Wohnkomfort!



Sicherheitspakete

ARON Protect

Für erhöhte Grundsicherung und Einbruchhemmung nach RC1 N bei Fenstern und schwer zugänglichen, einsehbaren Balkonfenstertüren im Obergeschoss.

ARON Protect Plus

Für maximale Grundsicherung und Einbruchhemmung nach RC2 bei Erdgeschossfenstern, Fenstern im Souterrain und Keller sowie Balkontüren.

ARON Sicherheitspakete finden Sie ab Seite 18.



Lärmschutzpaket

ARON Silent

Sorgen Sie für angenehme Ruhe und sperren Sie lästigen Lärm ganz einfach aus.

Das ARON Lärmschutzpaket finden Sie auf Seite 23.

ARON Novum – Gläser, Farben und Dekore

Farben & Dekore

Hochwertige Oberflächenbehandlung nach Farbkollektion. Wählen Sie aus je 8 Lasur-/Aluminiumschalen und 9 RAL-Farben.

Standard-Lasurfarbtöne auf Nadelholz



Standard-Lasurfarbtöne auf Hartholz Eiche



Standard-RAL-Farben



Standard Aluminiumschale



Ornamentgläser

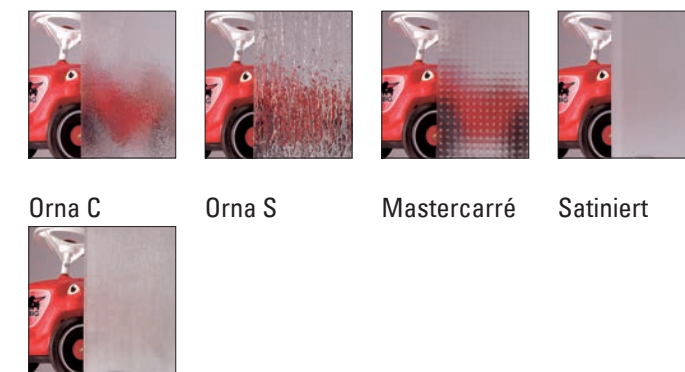

Weitere Ausführungen auf Anfrage

Schallschutzgläser

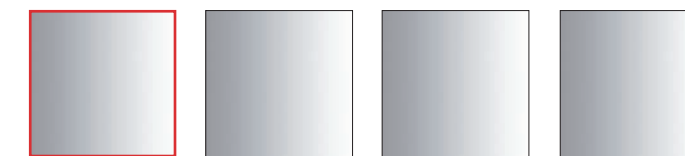

Klasse 2 Grundausstattung

Standardholz Kiefer mit den aufgeführten Farben ohne Aufpreis. Gegen Aufpreis sind weitere Holzarten (Eiche und Fichte), die Aluminiumschale in diversen RAL-Tönen sowie Ornament- und Schallschutzgläser erhältlich. Weitere Ausführungen (Sonderfarben, Größen, Formen, Zubehörteile) auf Anfrage.

ARON Novum – Formen und Mechaniken

Sie haben die Wahl: vom fest verschraubten Flügel Fenster über Dreiflügelanlagen bis hin zum Schiebeelement. Und damit alles perfekt passt, erhalten Sie ARON Novum Fenster natürlich auch in zahlreichen Sonderformen und millimetergenau auf Mass*.

Fenster-Anschlag
Die möglichen Öffnungsrichtungen eines Fensters werden als DIN-links und DIN-rechts bezeichnet.

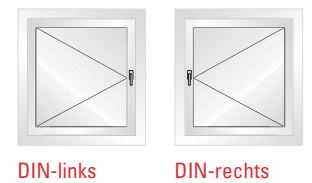

Fenster mit Dreh-Kipp-Mechanismus

Einflügeliges Fenster mit Dreh-Kipp-Mechanismus



Zweiflügelige Fenster mit Dreh-Kipp-Mechanismus, mit festem Pfosten

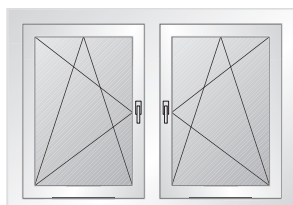

Einflügeliges Fenster mit Dreh-Kipp-Mechanismus und festem Ober- oder Unterlicht



Zweiflügelige Fenster mit Dreh-Kipp-Mechanismus und festem Ober- oder Unterlicht

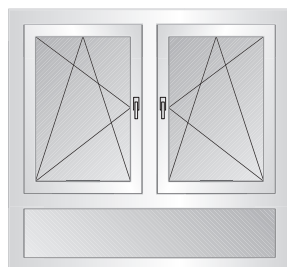
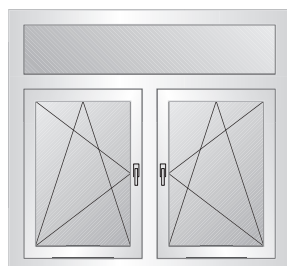

Zweiflügelige Fenster mit beweglichen Pfosten

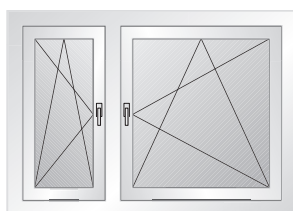

Dreiflügeliges Fenster mit Dreh-Kipp-Mechanismus



Dreiflügeliges Fenster mit Dreh-Kipp-Mechanismus

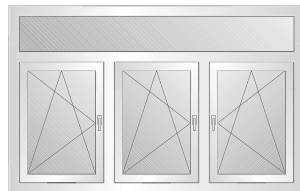
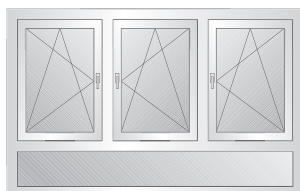

Fenster mit Dreh-Kipp-Mechanismus und Oberlicht mit Kippmechanismus

Einflügeliges Fenster mit Dreh-Kipp-Mechanismus und Oberlicht-Kipp

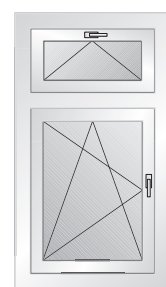

Zweiflügelige Fenster mit Dreh-Kipp-Mechanismus und Oberlicht-Kipp

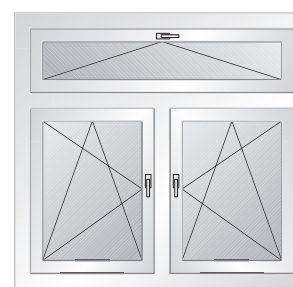

Fenster fest im Blendrahmen verglast

Einflügeliges Fenster fest im Blendrahmen verglast/ Fenster mit eingeschraubtem Flügel



Balkontüren

Zweiflügelige Balkontüren mit festem oder beweglichem Pfosten (dunkelblau markiert)

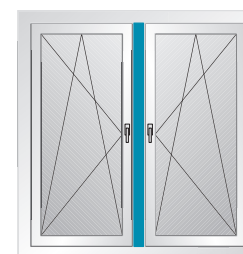

Einflügelige Balkontür



Hebe-Schiebe-Element mit einer Festverglasung und beweglichem Hebe-Schiebe-Element

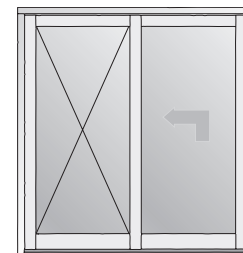

Parallel-Schiebe-Abstell-Element (ohne Kippfunktion) mit einer Festverglasung und beweglichem Schiebe-Abstell Element

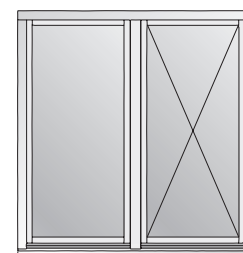

Das richtige Fenster

* Technische Machbarkeit massabhängig. Weitere Fensterformen sind möglich und werden im Einzelnen kalkuliert.

ARON Design – Individualität mit Stil



Sie möchten Ihrem Haus unverwechselbares Flair verleihen und auch bei den Fenstern in puncto Design keine Abstriche machen? Dann bietet Ihnen ARON Design die richtigen Lösungen, die keine Wünsche offen lassen.

Das Design-Highlight unter den ARON Fenstern mit Alu-Schale besticht durch seine verdeckt liegenden Flügel und die besonders schmale Optik. Das System eignet sich hervorragend zur Kombination mit einem WDVS (Wärmedämmverbundsystem), da die dickere Dämmung der Aussenwände bis an den Rand der Rahmenschale gezogen werden kann und durch den sehr schlanken Flügel so mehr Sonnenlicht in den Raum gelangt.

* Gemäss den ausführlichen Garantiebedingungen siehe Rückseite des Katalogs.

Argumente, die überzeugen!

- ✓ **Erhöhte Einbruchhemmung**
Schützen Sie Ihre Fenster je nach Bedarf und Einsatzbereich mit den Sicherheitspaketen ARON Protect und ARON Protect Plus
- ✓ **Verbesserter Schallschutz**
Sperrern Sie mit dem Lärmschutzpaket ARON Silent störende Aussengeräusche ganz einfach aus
- ✓ **Unsichtbare und funktionale Technik**
Völlig verdeckte Beschläge sorgen für eine elegante Innenansicht

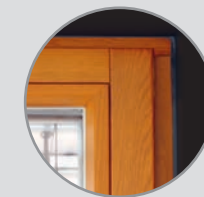

Verdeckte Beschläge

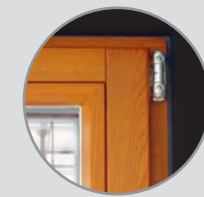

Herkömmliche Beschläge



Holzart	Kiefer	Fichte	Eiche	Erle
Uw-Wert mit Ug 0,5 & ThermoBond	0,83	0,79	0,95	0,92
Uw-Wert mit Ug 0,6 & ThermoBond	0,89	0,86	1,0	0,99
Uw-Wert mit Ug 0,7 & ThermoBond	0,96	0,93	1,1	1,1
Uw-Wert mit Ug 1,1 & ThermoBond	1,2	1,2	1,4	1,3
Uf-Wert in W/m2K	1,2	1,1	1,6	1,5
Beschlag	verdeckt liegend; wenn technisch nötig: aufliegend			
Oberfläche aussen	Aluminium			
Oberfläche innen	Holz			
Bautiefe Rahmen	81 mm			
Dichtung	3-fach			

ARON Design – erhältlichliche Ausstattungspakete

Mehr Sicherheit für leicht zugängliche Fenster im Garten und erholsamerer Schlaf durch besseren Lärmschutz im Schlafzimmer? Kein Problem!

Mit den Ausstattungspaketen für ARON Novum Fenstersysteme machen Sie keine Kompromisse und stimmen Ihre Fenster perfekt auf Ihre Bedürfnisse ab – für maximalen Wohnkomfort!



Sicherheitspakete

ARON Protect

Für erhöhte Grundsicherung und Einbruchhemmung nach RC1 N bei Fenstern und schwer zugänglichen, einsehbaren Balkonfenstertüren im Obergeschoss.

ARON Protect Plus

Für maximale Grundsicherung und Einbruchhemmung nach RC2 bei Erdgeschossfenstern, Fenstern im Souterrain und Keller sowie Balkontüren.

ARON Sicherheitspakete finden Sie ab Seite 18.



Lärmschutzpaket

ARON Silent

Sorgen Sie für angenehme Ruhe und sperren Sie lästigen Lärm ganz einfach aus.

Das ARON Lärmschutzpaket finden Sie auf Seite 23.

ARON Design – Gläser

Machen Sie Ihr ARON Design Fenstersystem zu etwas ganz Besonderem. Wählen Sie aus unserem breiten Spektrum an Ornamentgläsern, optionalen Farben und Dekoren, die Sie individuell nach Ihren Vorstellungen kombinieren und mit denen Sie Ihren persönlichen Stil zur Geltung bringen können.

Ornamentgläser



Orna C

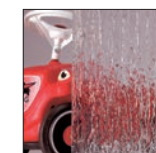

Orna S



Mastercarré



Satiniert



Masterpoint

Schallschutzgläser



Klasse 2

Grundausstattung

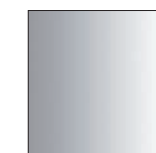

Klasse 3

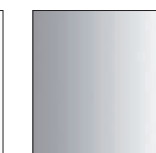

Klasse 4

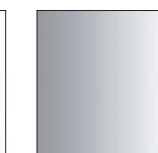

Klasse 5

Sicherheits- und Lärmschutzpakete sowie Ornament- und Sicherheitsgläser sind gegen Aufpreis erhältlich.

ARON Design – Farben und Dekore

Farben & Dekore

Hochwertige Oberflächenbehandlung nach Farbkollektion. Wählen Sie aus je 8 Lasur-/Aluminiumschalen und 9 RAL-Farben.

Standard-Lasurfarbtöne auf Nadelholz



Farbe S10 Farbe S20 Farbe S30 Farbe S40

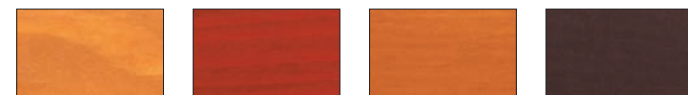

Farbe S50 Farbe S60 Farbe S70 Farbe S80

Standard-Lasurfarbtöne auf Hartholz Eiche



Farbe S12 Farbe S22 Farbe S32 Farbe S42



Farbe S52 Farbe S62 Farbe S72 Farbe S82

Standard-RAL-Farben



RAL 9016 RAL 3013 RAL 5003 RAL 5014



RAL 6005 RAL 6016 RAL 7016 RAL 7035



RAL 5008

Standard Aluminiumschale



Teak Lärche Eiche Golden Oak



Antiko Grün Antiko Grau Antiko Weiss Altgrau Metallic

Standardholz Kiefer mit den aufgeführten Farben ohne Aufpreis. Gegen Aufpreis sind weitere Holzarten (Eiche und Fichte), die Aluminiumschale in diversen RAL-Tönen sowie Ornament- und Schallschutzgläser erhältlich. Weitere Ausführungen (Sonderfarben, Grössen, Formen, Zubehörteile) auf Anfrage.

ARON Design – Formen und Mechaniken

Sie haben die Wahl: vom fest verschraubten Flügel Fenster über Dreiflügelanlagen bis hin zum Schiebeelement. Und damit alles perfekt passt, erhalten Sie ARON Design Fenster natürlich auch in zahlreichen Sonderformen und millimetergenau auf Mass*.

Fenster-Anschlag
Die möglichen Öffnungsrichtungen eines Fensters werden als DIN-links und DIN-rechts bezeichnet.

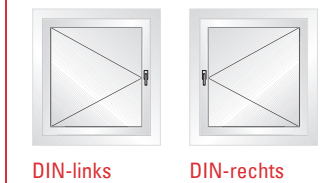

Fenster

mit Dreh-, Dreh-Kipp-Mechanismus

Zweiflügelige Fenster

mit Dreh-Kipp-Mechanismus, mit festem oder beweglichem Pfosten (dunkelblau markiert)

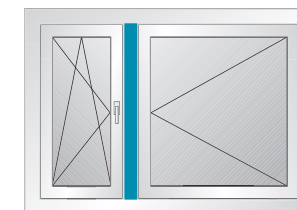
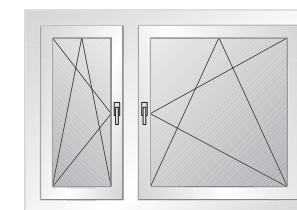
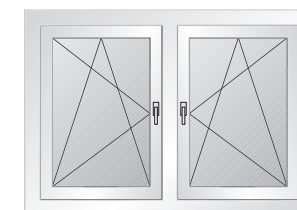

Einflügeliges Fenster
mit Dreh-Kipp-Mechanismus

MASSFERTIGUNG
Wenn Ihre Wunschfenstergrösse nicht aufgeführt ist, gibt es dafür natürlich eine Lösung: die millimetergenaue Massanfertigung von ARON.

- Technische Machbarkeit massabhängig
- Weitere Fensterformen sind möglich und werden im Einzelnen kalkuliert.

Balkontüren

Zweiflügelige Balkontüren

mit festem oder beweglichem Pfosten (dunkelblau markiert)

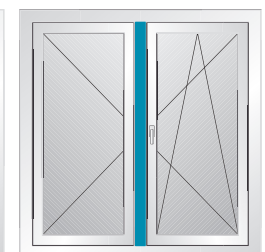
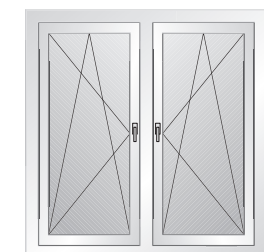

Einflügelige Balkontür

Hebe-Schiebe-Element

mit einer Festverglasung und beweglichem Hebe-Schiebe-Element

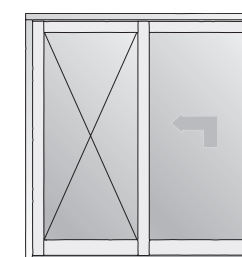

Parallel-Schiebe-Abstell-Element (ohne Kippfunktion)

mit einer Festverglasung und beweglichem Schiebe-Abstell Element

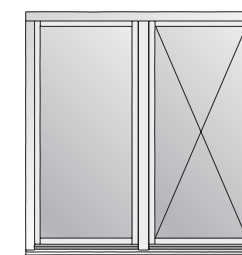

Das richtige Fenster

*Technische Machbarkeit massabhängig. Weitere Fensterformen sind möglich und werden im Einzelnen kalkuliert.

Vor allem grosse oder hohe Fensterfronten lassen sich durch Sprossen optisch besser gliedern. Je nach Baustil sind Sprossenfenster sogar ein «Muss». Bei ARON können Sie sich neben der Sprossen- grundtechnik – aufgeklebt oder integriert – zwischen mehreren Aufteilungsvarianten entscheiden.

So wirkt Ihr Haus mit Sprossenfenstern

Ihr Einfamilienhaus mit Fenstersprossen

Die optische Verschönerung mit glasteilenden oder aufgesie- gelten Sprossen macht nicht nur Ihr Haus schöner, sondern steigert auch den Wert Ihrer Immobilie.



Ihr Einfamilienhaus ohne Fenstersprossen



Sprossenarten

Sprossen im Scheibenzwischenraum

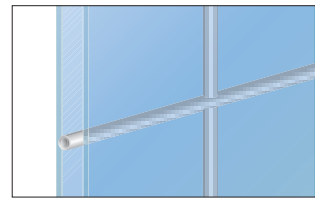

Messing-Sprossen

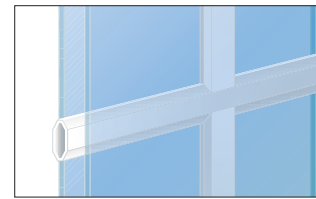

Alu-Sprossen

Aufgeklebte Sprossen

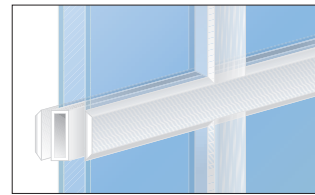

Mit Abstandhalter im Scheibenzwischenraum

Glasteilende Sprossen

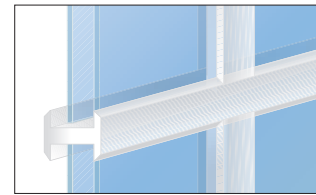

Konstruktive Scheibenteilung

Sprossenvarianten

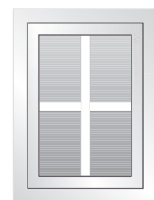

4 Felder
T 10

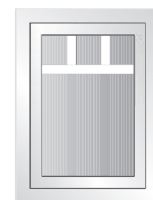

4 Felder
T 20



6 Felder
T 30

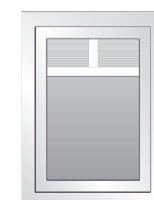

3 Felder
T 40



6 Felder
T 50



9 Felder
T 60



3 Felder
T 70

Fenstergriffe



Standard
Silber (F1)



Standard
Weiss



Standard
Titan (F9)



Standard
Bronze (F4)



Secustik
Silber



Abschliessbar
Secustik Silber



Druckknopf
Silber



Sicherheit
Silber



Abschliessbar
Silber

Fensterbänke aussen

Aluminium-Fensterbänke sind in zwei Abschlussvarianten erhältlich: ein Kompaktabschluss oder ein Gleitabschluss mit integriertem Bewegungsausgleich.

Abschlussvarianten

Kompaktabschluss

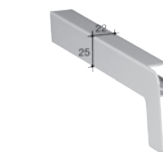

Starr mit der Fensterbank verbunden.

Gleitabschluss

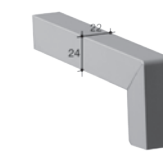

Flexibel und gleicht so tempera- turbedingte Bewegungen der Fenster- bank aus.

Eine thermisch getrennte Regenschutzschiene verhindert die klassische Wärmebrücke.



Rolläden – Aufsatzrolläden

Rolläden übernehmen vielfältige Aufgaben in puncto Wohngefühl. Sie schützen Ihre Privatsphäre vor neugierigen Blicken und Sonneneinstrahlung, erhöhen Wärmedämmung und Lärmschutz (insbesondere bei Standardverglasungen) und bieten zusätzlich Schutz vor Einbrechern.

Aufsatzrolläden

Aufsatzrolläden werden auf das Fenster montiert, der Rolladenpanzer liegt aufgewickelt innerhalb des gedämmten Kastens. Aufsatzrolläden können zusammen mit dem Fenster in einem Arbeitsgang montiert werden und sind sowohl für Neu- als auch Altbauten geeignet. Als Bedienung kommen Gurtzug, Kurbelgetriebe oder Elektroantrieb infrage.



Alle Aufsatzrolläden inkl. Wärmedämmkeil gemäss Energieeinsparverordnung (EnEV)!

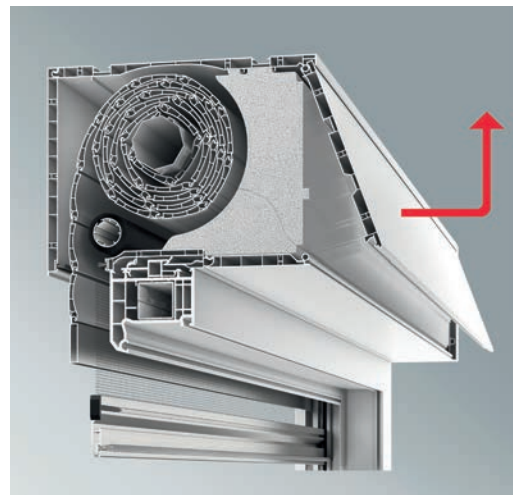

Typ A Expert XT – Revision* innen hinten
Kasten innen eckig
Putzträger aussen möglich

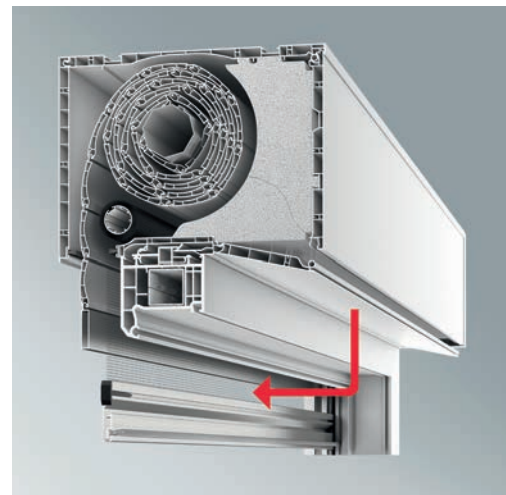

Typ A Expert XT – Revision* innen unten
Kasten innen eckig
Putzträger innen und aussen möglich

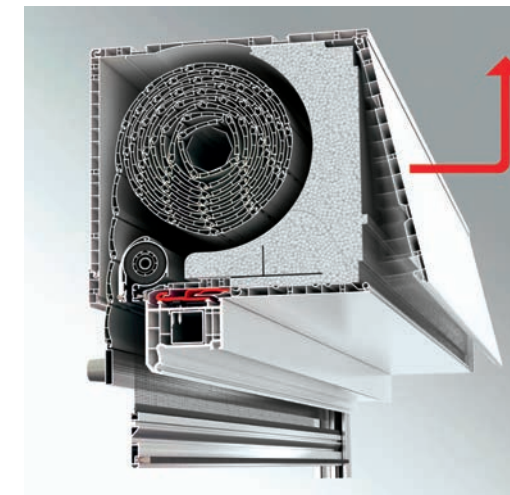

Typ A-Elite XT – Revision* innen hinten
Kasten innen eckig
Putzträger aussen möglich

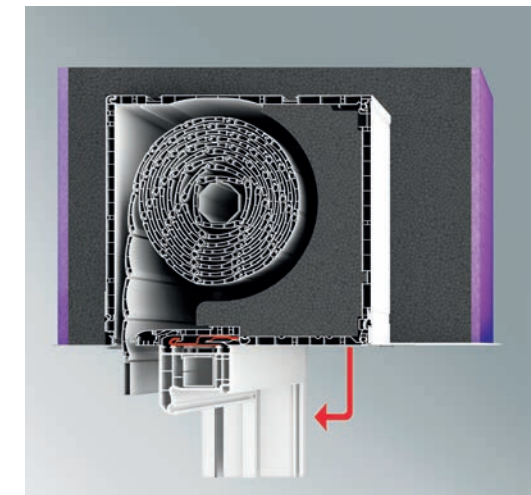

Typ A-Elite XT – Revision* innen unten
Abbildung inkl. Putzträgerplatte beidseitig
Kasten innen eckig
Putzträger innen und aussen möglich

Typ A Expert XT

Formschöner, eckiger Kasten mit Revision innen.
Abbildung Revision innen hinten und unten mit integriertem Insektenschutz.
Kasten farblich passend zu Ihrem Kunststofffenster möglich

Kastenhöhe:
165/185 mm, Grundausstattung: Weiss, auch in Dekor erhältlich
Putzträgerplatte ein- oder beidseitig möglich

Lamellen:
Mini-Stäbe 37 mm, in Aluminium oder PVC
Grundausstattung: Grau

* Öffnungsklappe für Wartung und Pflege (in den Abbildungen rot markiert).

Typ A-Elite XT

Optional mit Putzträgerplatte – einsetzbar im Neubau sowie im Altbau. Abbildung mit integriertem Insektenschutz.

Kastenhöhe:
175/200/240 mm, Grundausstattung: Weiss
auch in Dekor erhältlich
Putzträgerplatte ein- oder beidseitig möglich

Lamellen:
Maxi-Stäbe 52 mm, in Aluminium oder PVC – Standard
optional Mini-Panzer 37 mm, in Aluminium oder PVC – Standard
Grundausstattung: Grau

Vorbaurolläden

Vorbaurolläden sitzen aussen vor dem Fenster und sind für die Nachrüstung geeignet. Sie werden vor oder in die Laibung gesetzt, die Führungsschienen auf den Blendrahmen des Fensters oder das Mauerwerk geschraubt. Durch verschiedene Ausstattungen und RAL-Sonderfarben können Vorbaurolläden an individuelle Gegebenheiten angepasst werden. Mögliche Bedienung: Gurtzug, Kurbelgetriebe oder Motorantrieb.



Kasten stranggepresst, schräg

Typ GES* STRAIGHT

Stranggepresster, abgeschrägter Kasten. Optional mit Putzträgerplatte als 90° Kasten möglich. Abbildung mit integriertem Insektenschutz.

Kastenhöhe:
135/163/182 mm
Grundausrüstung: Weiss

Lamellen:
Mini-Panzer 37 mm,
in Aluminium oder PVC
Grundausrüstung: Grau

Die Vorbaurolläden gibt es in zwei Varianten:

GER/GRR: Rollgeformter Kasten als Einstiegsvariante.

GES/GRS: Stranggepresster Kasten für hohe Stabilität und lange Haltbarkeit durch stärkeres Material des Aluminiumkastens. Auch bei grossen Elementen einsetzbar.

Bei Ausführung mit Insektenschutz liegt dieser bei beiden Varianten geschützt innerhalb des Rollladens.



Kasten stranggepresst, rund

Typ GRS* ROUND

Stranggepresster, runder Kasten für optisch ansprechende Gestaltung.

Kastenhöhe:
135/163/182 mm
Grundausrüstung: Weiss

Lamellen:
Mini-Panzer 37 mm,
in Aluminium oder PVC
Grundausrüstung: Grau

* Beide abgebildeten Rollläden sind auch in der Einstiegsvariante Typ GER/GRR (rollgeformt) erhältlich.

Rollladenpanzer

für Aufsatz- und Vorbaurolläden

Lamellengrösse 37 mm in PVC/ALU, bei Aufsatzrollläden

Typ Elite XT optional 52 mm ohne Aufpreis möglich.



Grundausrüstung:
Grau
Kunststoff + Aluminium

* optional:
Weiss
Kunststoff + Aluminium

* optional:
Beige
Kunststoff + Aluminium

* optional:
Holzdekor dunkel
exklusiv bei Aluminium

* Ohne Aufpreis.



Aufsatzrollladen am besten fertig montiert bestellen (keine Montage auf PSK und Schiebelemente)!

Insektenschutz



Alle Rollladensysteme sind gegen Aufpreis optional mit integriertem Insektenschutzrollo lieferbar. Achtung: bitte wählbare Masse beachten!

Kastenfarben

für Aufsatzrollläden

Grundausrüstung: Weiss, Typ A-soft ist zusätzlich in allen Kunststoffen-Farben gegen Aufpreis lieferbar.



Walnuss
Amaretto

Golden Oak

Nussbaum

Dunkelgrün



Anthrazit,
Sandstruktur



Grau,
Sandstruktur



Basaltgrau



Moosgrün

für Vorbaurollläden:

Grundausrüstung: Weiss



* optional:
Braun
RAL 8019

* Ohne Aufpreis.

Typ GES/GRS (stranggepresst) ist gegen Aufpreis zusätzlich in allen RAL-Classic-Farben (1000–9023) möglich.

D Garantie:

Dieser Artikel der Marke ARON wurde nach den modernsten Fertigungsmethoden hergestellt und unterliegt einer ständigen strengen Qualitätskontrolle. Die HORNBACH Baumarkt (Schweiz) AG, Schellenrain 9, 6210 Sursee garantiert entsprechend den nachfolgenden Bestimmungen für die Qualität der ARON **Holz-Aluminium-Fenster und -Balkontüren**.

1. Garantiezeit

Die Garantiezeit beträgt für **Holz-Aluminium-Fenster und -Balkontüren** der Linie:

ARON Basic	6 Jahre	ARON Novum/Alu	8 Jahre
ARON Renova	8 Jahre	ARON Design	10 Jahre
ARON Novum	8 Jahre		

Die Garantiezeit beginnt mit dem Kaufdatum. Bitte bewahren Sie zum Nachweis des Kaufdatums den Originalkassenbon oder die Originalrechnung gut auf.

2. Umfang der Garantie

Die Garantie für ARON Produkte gilt ausschliesslich für Fabrikations- oder Materialfehler und bei fachlich korrekter Montage nach den geltenden Richtlinien und Normen. Die Garantie gilt nur bei Verwendung des Artikels in der europäischen Union und der Schweiz in dem Land in dem dieser Artikel gekauft wurde.

Die Garantie gilt nicht für Mängel, die auf

- eine aussergewöhnliche chemische oder mechanische Belastung
- unsachgemässe Handhabung oder Benutzung
- unsachgemässe oder unzureichende Reinigung/Pflege/Wartung (beispielsweise keine Pflege der Beschlagsteile, keine regelmässige Nachbehandlung der Holzbestandteile)
- gewaltsame Einwirkung oder vorsätzliche Beschädigung
- Verwendung von nicht Original-Ersatzteilen
- Unfälle
- Insektenbefall
- Farbänderungen durch Lichteinwirkung
- raumklimatisch bedingte Mängel
- Veränderungen, Umbauten oder Ergänzungen ohne schriftliche Vereinbarung des Herstellers
- Feuchtigkeitseinwirkungen infolge unsachgemässen Einbaus der Fenster

zurückzuführen sind.

Nicht von der Garantie erfasst sind des Weiteren Schäden an Verschleissteilen, die auf normalen Verschleiss zurückzuführen sind. Die Garantie umfasst auch keine Begleitschäden oder Folgeschäden sowie mögliche Ein- und Ausbaurkosten im Garantiefall.

3. Leistungen aus der Garantie

Während der Garantiezeit prüft der Garantiegeber den defekten Artikel um festzustellen, ob ein Garantiefall vorliegt. Liegt ein Garantiefall vor, dann repariert der Garantiegeber den Artikel auf seine Kosten oder tauscht diesen auf seine Kosten aus. Die Wahl der Garantieleistungen (Reparatur oder Austausch) erfolgt nach freiem Ermessen des Garantiegebers. Sofern der Artikel im Zeitpunkt des Garantiefalls nicht mehr lieferbar ist, ist der Garantiegeber berechtigt, den Artikel gegen ein ähnliches Produkt auszutauschen. Der ausgetauschte Artikel oder Teile dieses Artikels gehen in das Eigentum des Garantiegebers über.

Die Garantieleistungen (Reparatur oder Austausch) verlängern die Garantiezeit nicht. Durch die Garantieleistungen entsteht auch keine neue Garantie.

4. Inanspruchnahme der Garantie

Bitte wenden Sie sich für die Inanspruchnahme der Garantie an den nächsten HORNBACH Baumarkt. Diesen finden Sie unter hornbach.ch. Oder setzen Sie sich unter der E-Mail-Adresse «service@hornbach.ch» mit dem Garantiegeber in Verbindung.

Die Inanspruchnahme der Garantie kann nur bei Vorlage des Originalkassenbons oder der Originalrechnung erfolgen.

5. gesetzliche Rechte

Ihre gesetzlichen Rechte aus Gewährleistung und Produkthaftung werden durch die Garantie nicht eingeschränkt.

Händler:

