



**ARON** ®  
WILLKOMMEN ZUHAUSE

## Kunststofffenster.

Fenster machen ein Haus zu einem Zuhause. Sie sind die Verbindung zur Aussenwelt und lassen nur rein, was Sie brauchen, um sich wohlzufühlen: Sonnenstrahlen, die den Raum erhellen und frische Luft zum Durchatmen. Kälte und Wind hingegen haben keine Chance. In dieser wohligen Atmosphäre können Sie also ganz Sie selbst sein. Denn: Mit Qualitätsfenstern von ARON sind Sie immer

**Willkommen Zuhause.**



**Ihr Zuhause. Ihre Fenster.**

«Öffne ein Fenster, lass  
mich das Licht sehen.»

Giacomo Leopardi

## Einstieg

Unser ganzes Expertenwissen für Ihr Zuhause .....	4
Worauf sollten Sie beim Fensterkauf achten? .....	6
ARON Sicherheitspakete .....	8
ARON Lüftungspakete .....	10
Lärmschutzpaket ARON Silent .....	12

## ARON Kunststofffenster-Systeme

Für jedes Haus das richtige Fenster .....	14
ARON Basic/Comfort – das günstige Energiesparfenster .....	16
ARON Renova – hochwertige Renovierungsfenster .....	18
ARON Novum – beste Qualität für Ihren Neubau .....	24
ThermoStatic .....	30
ARON Passiv – innovative Energiesparer .....	32

## Zubehör

Sprossen, Griffe .....	44
Rollläden .....	46
Aussenjalousien.....	50



# Unser ganzes Expertenwissen für Ihr Zuhause

Es ist eine wichtige Entscheidung, ein Haus mit neuen Fenstern zu versehen. Denn kaum etwas prägt den Wohnbereich und die Fassade Ihres Hauses mehr als die Fenster – sowohl funktional als auch in Bezug auf die optische Raumwirkung. Machen Sie daher keine Kompromisse.



## Modernste Fertigungstechnik

Mit ARON holen Sie sich höchste Markenqualität in Ihr Haus. Ganz bewusst legen wir bei der Produktion höchste Anforderungen und beste Fertigungstechniken zugrunde, um dem Anspruch unserer Kunden an Qualität und Verarbeitung gerecht zu werden. Die optimale Kombination aus Handarbeit und maschineller Präzision lässt dabei aus ausgewählten Rohstoffen Fenster entstehen, auf deren Qualität und Funktionalität Sie sich mit ruhigem Gewissen verlassen können.

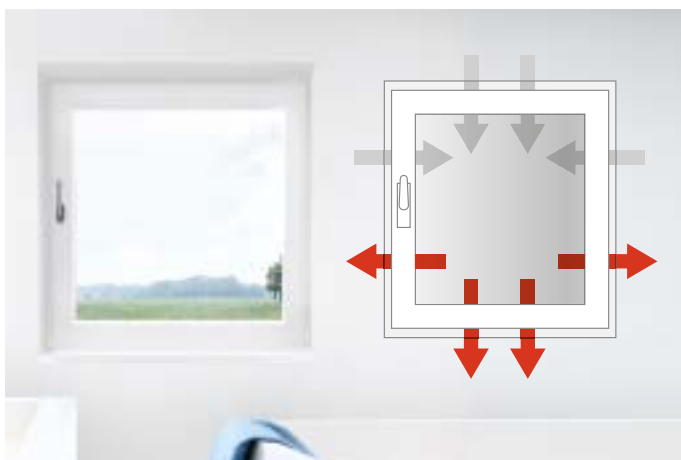

## Innovative Technologien

Wir arbeiten kontinuierlich daran, unsere Fenstersysteme weiterzuentwickeln und noch besser auf Ihre Bedürfnisse abzustimmen. Mit Innovationen wie ARON SAFE-air für kontinuierliche Frischluftzufuhr bei quasi «geschlossenen» Fenstern, den Sicherheitspaketen ARON Protect und ARON Protect Plus oder der ausgeklügelten ThermoStatic-Technologie für verbesserte Wärmedämmung stellen wir sicher, dass wir Ihren Wünschen nach mehr Sicherheit, mehr Wärmeschutz und gesundem Raumklima gerecht werden können.



## Dauerhaft höchste Ansprüche

Laufende Qualitätskontrollen, stetige Weiterentwicklung und Garantien von bis zu 10 Jahren\* sorgen dafür, dass alle ARON Fenster dauerhaft höchsten Ansprüchen genügen und Sie viele Jahre wohlige Atmosphäre bei Ihnen zuhause geniessen können – egal bei welchem Wetter.

Denn mit ARON Fenstern sind Sie immer **willkommen Zuhause!**

\* Gemäss den ausführlichen Garantiebedingungen siehe Rückseite des Katalogs.

# Worauf sollten Sie beim Fensterkauf achten?

Worauf kommt es beim Fensterkauf an und worauf sollten Sie achten? ARON hilft Ihnen dabei, das richtige Fenster für Ihr Haus zu finden und erklärt, welche Gedanken Sie sich im Vorfeld machen sollten. Denn gerade die Wahl der richtigen Fenster spielt eine wesentliche Rolle bei der Verkörperung des individuellen Wohn- und Einrichtungsstils.



## Wärmedämmung

Wie gut ein Fenster die Wärme im Haus hält, gibt der U-Wert an. Je kleiner er ist, desto besser ist die Wärmedämmung.

Die Bauordnungen schreiben einen U-Wert von 1,3 lt. EnEV 2014 vor. Die Wärmedämmung bezieht sich dabei auf das gesamte Fenster und wird als  $U_w$ -Wert bezeichnet. Sehr gute Werte werden bei grösserer Bautiefe der Rahmen in Kombination mit 3-Scheibenverglasung erzielt.

## Bautiefe

Die Bautiefe spielt aus dem Blickwinkel von innen oder ausen keine besondere Rolle. Aus technischer Sicht ist sie aber entscheidend für Dämmleistung und mechanische Stabilität.

Grundsätzlich sind Fenster mit 70 bis 90 mm Bautiefe erhältlich. Vor allem bei 3-fach-Verglasungen mit grossen Abständen zwischen den einzelnen Glasscheiben sind grössere Bautiefen erforderlich. Daher benötigen neue Fenster nach dem Umbau meist etwas mehr Platz als alte Fenster. Dies sollte bei der Festlegung der Einbausituation berücksichtigt werden.

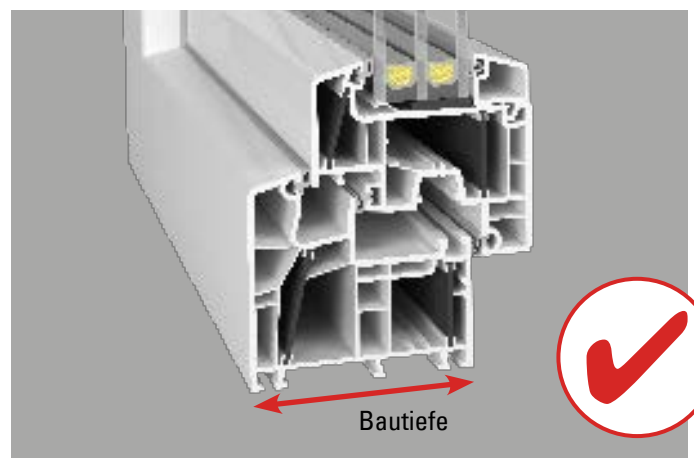

## Glasrandverbund

Zusätzlich sollten Sie auf den Glasrandverbund achten. Das ist der Abstandhalter zwischen den einzelnen Scheiben des Verbundfesters und dem Rahmen.

Solche aus Aluminium stellen eine grosse Wärmebrücke dar und führen dazu, dass das Fenster am Übergang vom Glas zum Rahmen besonders schnell beschlägt. Sehr gut geeignet sind Abstandhalter aus Kunststoff, die sogenannte «warme Kante» (Thermobond udl).

## Sonnenschutz

**In den Sommermonaten müssen Sie für Sonnenschutz sorgen, um Überhitzung zu vermeiden.**

Dieser sollte möglichst ausserhalb der Fenster angebracht werden, damit das Zuviel an Sonnenenergie schon abgehalten wird, bevor es auf die Scheibe trifft und diese aufheizen kann.



## Schallschutz

**An stark befahrenen Strassen, in der Nähe von Bahngleisen oder in Einflugschneisen von Flughäfen ist guter Schallschutz durch Fenster wichtig für die Gesundheit.**

Scheiben von Schallschutzfenstern haben einen asymmetrischen Aufbau, das heisst, die äussere Scheibe ist dicker als die innere. Herkömmliche Fenster in Normalverglasung haben Schalldämmwerte von ca. 30 bis 34 dB (=SSKII). Schallschutzfenster SSKIII liegen bei 35 bis 39 dB und Schallschutzfenster SSKIV bei 40 bis 44dB.

## Richtiger Einbau

**Neben den vielen technischen Eigenschaften des Fensters ist der richtige Einbau eines der wichtigsten Qualitätskriterien.**

Einfaches Ausrichten und Aufschäumen reicht nicht mehr aus, um die notwendige Dichtheit zu gewährleisten. Die Fugen zwischen Mauer und Rahmen sind nach aussen hin wind- und schlagregendicht und im Rauminnen dampfdicht auszubilden. Dafür sind die geeigneten Bänder einzusetzen. Die Vorbereitung des Untergrundes spielt dabei eine wichtige Rolle, denn die Oberfläche der Leibung muss eben und glatt sein.



# ARON Sicherheitspakete

Das Thema Sicherheit wird leider immer wichtiger! Denn die Einbruchquote steigt und gerade deshalb ist die Sicherheitsausstattung Ihrer neuen Fenster von unschätzbarem Wert. Um Ihr Haus optimal zu schützen, müssen Sie aber nicht alle Fenster mit der höchsten Sicherheitsstufe ausstatten. Mit ARON Protect und ARON Protect Plus bieten wir Ihnen zwei Sicherheitspakete für erhöhten Einbruchschutz und zeigen Ihnen im folgenden Beispiel, wo Sie diese sinnvollerweise einsetzen, um Einbrechern das Fenster vor der Nase zuzuschlagen.

## Einsatzempfehlung für einbruchhemmende Fenster



Ein Grossteil der Einbrüche (EFH: 80%, MFH: 50%) erfolgt über Fenster(türen).  
Einbruchhemmende Ausstattung ist daher ein wichtiger Baustein, um Täter am Zugang zu hindern.

GA

**Grundausstattung**  
Empfohlen für nicht erreichbare  
Fensterelemente

RC 1 N

Für Fenster und schwer zugängliche, von aussen einsehbare Balkonfenstertüren im Obergeschoss, wird Einbruchschutz der Widerstandsklasse RC 1 N empfohlen.

RC 2

Für Erdgeschossfenster und Fenster im Keller und Souterrain sowie Balkontüren wird Einbruchschutz gemäss der Widerstandsklasse RC 2 empfohlen.



# ARON Sicherheitspakete im Überblick

## Sicherheitspaket / Beschreibung

### ARON Protect

Erhöhte Grundsicherung

RC 1 N

#### Geprüfte Sicherheit:

##### Einbruchhemmung nach RC 1 N

Bauteile bieten Grundschutz gegen Aufbruchversuche mit körperlicher Gewalt wie Gegentreten, -springen, Schulterstoss, Hochschieben, Herausreissen (Vandalismus).

### ARON Protect plus

Maximale Grundsicherung

RC 2

#### Geprüfte Sicherheit:

##### Einbruchhemmung nach RC 2

Der Gelegenheitstäter versucht zusätzlich mit einfachen Werkzeugen wie Schraubendreher, Zange und Keilen das verschlossene Bauteil aufzubrechen.

## Ausstattung

- 4 Stahlschliessbleche und Pilzkopfverriegelungen,
- Kippschliessteil mit Stahlbrücke,
- Anbohrschutz,
- Griff: abschliessbar, Widerstand 100 Nm

- Isolierglasscheiben mit Flügel verklebt,
- alle Verriegelungspunkte mit Stahlschliessblech und Pilzkopfverriegelung,
- Kippschliessteil mit Stahlbrücke,
- Anbohrschutz,
- Griff: abschliessbar, Widerstand 100 Nm,
- Sicherheitsglas mit Ug 0,7 und bei ARON Renova mit Ug 1,1

## Preis in CHF

10 % Aufpreis  
je Fenster

65 % Aufpreis  
je Fenster

\*Die Sicherheitspakete ARON Protect und ARON Protect Plus können optional für die Fenstersysteme ARON Renova, ARON Novum und ARON Passiv erworben werden.



# Gesundes Wohnraumklima – aber sicher.

Richtiges Lüften verbessert nicht nur das Wohnraumklima, sondern schützt die Bausubstanz vor Schimmel. Den klassischen Dauerlüftungseffekt von früher, der alte, undichte Fenster zu wahren Energieverschwendern machte, gibt es dank moderner Fenster nicht mehr. Richtiges Lüften ist ein Muss – egal, ob manuell oder mit innovativen Lüftungsfunktionen.

## Atmen Sie tief durch – mit System

Voraussetzung für ein gesundes Raumklima ist eine geregelte Feinlüftung, die den Frischluftbedarf der Bewohner möglichst energiesparend deckt, für eine ausreichende Schadstoffabfuhr sorgt und ein Wohnen frei von Schimmelpilzen ermöglicht.

Mit Fensterfalzlüftern und ARON SAFE-air bietet Ihnen ARON modernste Lüftungsvarianten, die Sie optional mit den Fenstersystemen ARON Renova, ARON Novum, ARON Passiv und ARON Design kombinieren können.

Lüftungsnorm DIN 1946-6  
Wenn mehr als 1/3 der vorhandenen Fenster ausgetauscht werden, ist ein Lüftungskonzept dringend notwendig. Dieses kann z. B. mit Fensterfalzlüftern umgesetzt werden.

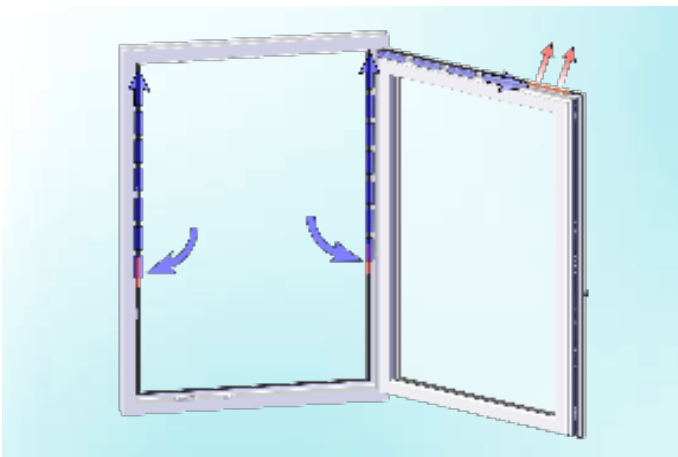

## Fensterfalzlüfter

Ein Fensterfalzlüfter nimmt Ihnen die Wohnraumfeinlüftung ab und führt energieschonend Frischluft unter die Zimmerdecke. Durch Vermischung mit der dortigen Warmluft wird die relative Luftfeuchte auf ein unkritisches Niveau gesenkt, Schimmelpilze werden vermieden und Schadstoffe abgeführt.

Die zweistufige, automatische Volumenstromregelung verhindert zudem Zugerscheinungen bei höheren Windgeschwindigkeiten, für kontrolliertes Lüften im geschlossenen Zustand.

**Preis:**  
**46.10 CHF je Flügel\***

## ARON SAFE-air

**Frische Luft bei parallel abgestelltem, verriegeltem Fenster**

ARON SAFE-air ist die Innovation für ein revolutionäres, völlig neues Lüftungssystem. Der spezielle Beschlag sorgt für einen umlaufenden, bis zu 6 mm breiten Lüftungsspalt zwischen Flügel und Rahmen. Diese Parallelabstellfunktion stellt eine natürliche, sanfte Raumlüftung sicher – auch in Abwesenheit. Das Fenster kann wie gewohnt geschlossen und in Drehstellung geöffnet werden.

Ihre Fenster sind offen genug für kontinuierliche Frischluftzufuhr, um das Raumklima zu verbessern und um zu helfen, Schimmel vorzubeugen. Gleichzeitig sind sie geschlossen genug, um auch Energieeffizienz, Einbruchs- und Lärmreduzierung zu ermöglichen.

**Preis:**  
**86.00 CHF pro Fenster**

\* Bild Fensterfalzlüfter ©: INNOPERFORM® GmbH



**ARON SAFE-air für optimale Luftzirkulation und Versicherungsschutz wie bei geschlossenen Fenstern**

## Gute Gründe für ARON SAFE-air

### Natürliches Raumklima ohne hohe Energieverluste

In Räumen mit erhöhtem Frischluftbedarf wie Küche oder Badezimmer ist tägliches Lüften unerlässlich. Doch gerade im Winter kostet die unkontrollierte Frischluftzufuhr in Wohnräumen viel kostbare Heizenergie. Mit ARON SAFE-air strömt frische Aussenluft langsamer in den Raum und wird schneller auf die Raumtemperatur erwärmt. Die Energieverluste werden deutlich verringert und Sie sparen bares Geld.

### Sicher und verlässlich – auch in Abwesenheit

Mit ARON SAFE-air gehen Sie in Sachen Einbruchhemmung auf Nummer sicher, denn die jeweilige Sicherheitsklasse Ihrer Fenster bleibt erhalten. Die Sicherheitsbauteile an allen Fensterseiten erschweren ein Aushebeln des Fensterflügels. Zudem ist ARON SAFE-air wesentlich sicherer als gekippte Fenster, da diese versicherungstechnisch wie offene Fenster gewertet werden und somit keinen Einbruchschutz gewährleisten. Die Fenster mit ARON Safe-Air werden sowohl im geschlossenen sowie parallel abgestellten Zustand versicherungstechnisch wie ein geschlossenes Fenster anerkannt. Zusätzlich ist ARON SAFE-air von aussen nur schwer zu erkennen und Sie sorgen so auch in Ihrer Abwesenheit für eine kontinuierliche und sichere Wohnraumlüftung.

### Ihre Vorteile mit ARON SAFE-air auf einen Blick:

	 Normale Drehklappfenster	 Drehfenster mit ARON SAFE-air
<b>Luftaustausch</b>	✓	✓
<b>Einfache Bedienung</b>	✓	✓
<b>Energiesparend</b>	--	✓
<b>Einbruchhemmung*</b>	--	✓
<b>Besserer Lärmschutz</b>	--	✓
<b>Besserer Schlagregenschutz</b>	--	✓
<b>Insektenschutz</b>	--	✓
<b>Haustierschutz</b>	--	✓
<b>Temperaturverlust / 10 Min.**</b>	2°C	0,5°C

\*Bis RC 2 möglich \*\*Quelle: Studie der FH Münster



# Lärmschutzpaket ARON Silent

Mit ARON Fenstersystemen sperren Sie akustische Störfaktoren ganz einfach aus, damit Sie Ihr Zuhause ohne Lärm und ganz stressfrei geniessen können.

## Schallschutzfaktor Glas

### Wärme-Schall-Isolierglas

Wärme-Schall-Isolierglas von ARON hat einen asymmetrischen Scheibenaufbau und erfüllt damit höchste Anforderungen an Schallschutz und Wärmedämmung.

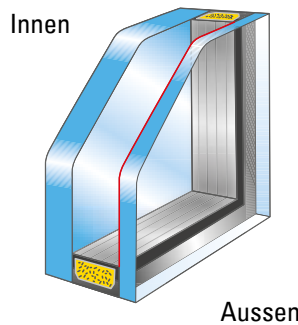

Ständige Lärmbelastung kann krank machen: schon auf Geräusche über 40 dB reagiert der Körper mit Stress.

## Schallschutz

Angaben jeweils für Element (geprüft) in der Schallschutzklasse

Klasse	Schalldämmung in Dezibel (dB)	Prüfwert des Fensters	Empfohlen bei:	Erhältlich für ARON Fenstersysteme:
1	25–29	-	Wohnstrassen mit 10–50 Kfz/Std., über 35m Abstand zwischen Haus und Strasse	-
2	30–34 eingebaut	min. 32 dB	Wohnstrassen mit 10–50 Kfz/Std., 26–35m Abstand zwischen Haus und Strasse	Alle ARON Systeme mit 2- oder 3-fach-Glas
3	35–39 eingebaut	min. 37 dB	Wohnstrassen mit 50–200 Kfz/Std., 26–35m Abstand zwischen Haus und Strasse	ARON Renova, Novum, Passiv und Design
4	40–44 eingebaut	min. 42 dB	Hauptverkehrsstrassen mit 1.000–3.000 Kfz/Std., 100–300m Abstand zwischen Haus und Strasse	ARON Renova, Novum und Passiv

# Für jedes Haus das richtige Fenster

Die Auswahl der optimalen Fenster richtet sich vor allem nach Ihren persönlichen Anforderungen. Von komplett vorkonfigurierten Energiesparfenstern in Standardausführung über hochwertige Renovierungs- und Neubaufenster bis hin zu exklusiven Hightech-Fenstern für Passivhäuser und höchste Design-Ansprüche bietet Ihnen ARON immer genau das richtige Fenstersystem.

Fertigung auf Mass, die grosse Auswahl an Farben und Ausführungen sowie optionale Zusatzpakete für optimale Sicherheit, perfekten Lärmschutz und wohngesundes Lüften setzen Ihren individuellen Ansprüchen beim Fensterkauf keine Grenzen.



## ARON Basic/Comfort

Aron Basic und Comfort bieten Ihnen günstige Energiesparfenster mit 3-fach-Verglasung. Aron Basic fix und fertig vorkonfiguriert, weshalb dieses Fenstersystem nur in Standardgrößen und ausgewählten Dekoren erhältlich ist. Aron Comfort kann online auf Mass konfiguriert werden. (Details Seite 16)

	BASIC	COMFORT
<b>Bautiefe/ Gesamtbautiefe</b>	70 mm/89 mm	85 mm/109 mm
<b>Glas</b>	3-fach-Isolierglas	3-fach-Isolierglas

## ARON Renova

Diese hochwertigen Renovierungsfenster sind auf Mass und in mehreren Farben bzw. Ausführungen erhältlich. ARON Renova Fenster lassen sich mit verschiedenen Ausstattungspaketen und Lüftungsvarianten kombinieren (Details Seite 18).

<b>Bautiefe/Gesamtbautiefe</b>	70 mm/89 mm
<b>Gläser</b>	2-fach- oder 3-fach-Isolierglas



# ARON Novum

Diese Neubaufenster sind auf Mass, in mehreren Farben, Ausführungen und optional mit Alu-Schale aussen erhältlich. Sie lassen sich mit verschiedenen Ausstattungspaketen und Lüftungsvarianten kombinieren (Details Seite 24).

<b>Bautiefe/Gesamtbautiefe</b>	85 mm/109 mm
<b>Bautiefe inkl. Alu-Schale</b>	90 mm/114 mm
<b>Glas</b>	3-fach-Isolierglas



# ARON Passiv

Diese Energiesparfenster mit ThermoStatic-Technologie sind ideal für Passivhäuser geeignet. Wählen Sie Ihre individuellen Masse, Farben und Ausstattungspakete wie ARON Protect Plus oder ARON Silent (Details Seite 32) für maximalen Komfort.

<b>Bautiefe/Gesamtbautiefe</b>	85 mm/109 mm
<b>Bautiefe inkl. Alu-Schale</b>	90 mm/114 mm
<b>Glas</b>	3-fach-Isolierglas

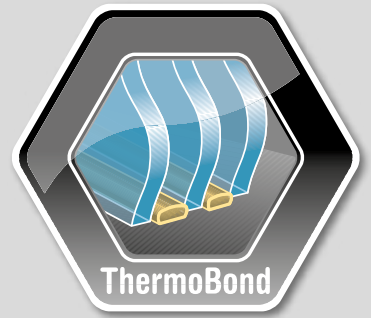

- ✓ **Optimaler Thermoübergang**  
zwischen Glas und Rahmen –  
unterstützt die EnEV
- ✓ **Verbesserter U-Wert**  
für bessere Energiesparwerte  
Ihres Fensters
- ✓ **Flexibel & langlebig**  
sorgt für weniger Spannung  
am Randverbund
- ✓ **Gefällige Scheibenoptik**  
dunkelschwarze Glaskanten  
passen sich optimal an

**Heizkosten sparen – mit ARON  
Fenstern so einfach wie nie.**



# Innovation ThermoBond

Randverbundsysteme mit «warmer Kante» reduzieren die Wärmeleitfähigkeit von Isoliergläsern und verbessern den Uw-Wert eines Fensters. ARON bietet das niederenergetische ThermoBond-Randverbundsystem mit optimalen Materialeigenschaften an. Die Isolierglassysteme mit thermisch verbessertem Randverbund optimieren den Übergang von Glas zu Rahmen in puncto Wärmedämmung deutlich und leisten vor allem einen Beitrag zur Energieeinsparung – ganz im Sinne der aktuellen Energieeinsparverordnung (EnEV) und der Umwelt. Gläser mit ThermoBond-Randverbund sind für alle ARON Holz- und Aluminium-Holzfenster-Systeme standardmässig erhältlich.

## Ressourcen schonen mit thermisch verbessertem Randverbundsystem

**Die Vorteile des ThermoBond-Abstandhalters liegen auf der Hand:**

- ✓ Durch die verbesserte Wärmedämmung im Randbereich vermindert sich die Kondensatbildung auf den Scheibenrändern. Bei Holzfenstern wird zusätzlich die Schädigung des Rahmens durch Feuchtigkeit deutlich minimiert.
- ✓ Der Kaltluftschleier am Fenster verringert sich, es entstehen gleichmässige Temperaturen und die oft als Zugluft empfundene kalte Luft in Fensternähe verschwindet fast völlig. Die geringen Temperaturunterschiede sorgen für mehr Behaglichkeit und höheren Wohnkomfort.
- ✓ Das verwendete Material erhöht die Lebensdauer des Isolierglases.
- ✓ Die schwarze Färbung des ThermoBond-Abstandhalters lässt diesen im Scheibenzwischenraum optisch in den Hintergrund treten.

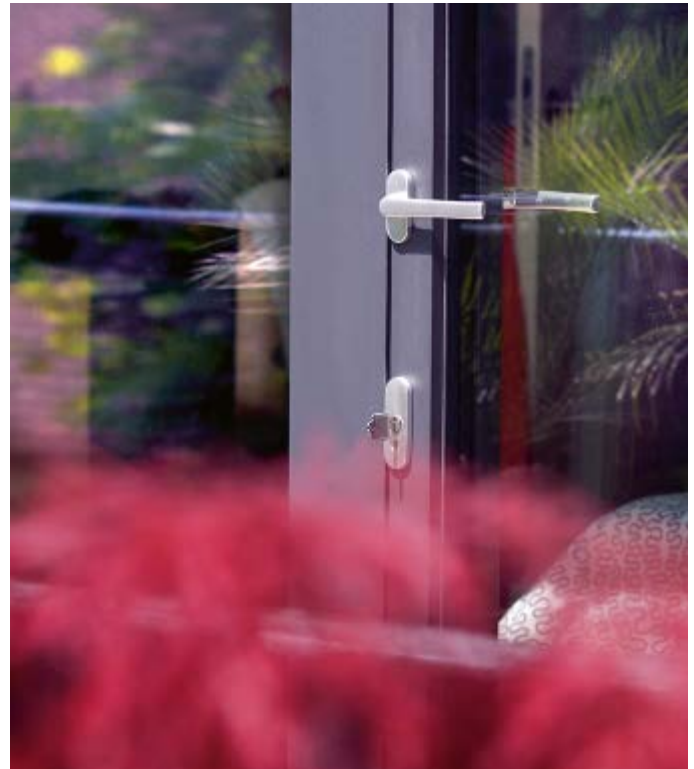

Das richtige Fenster

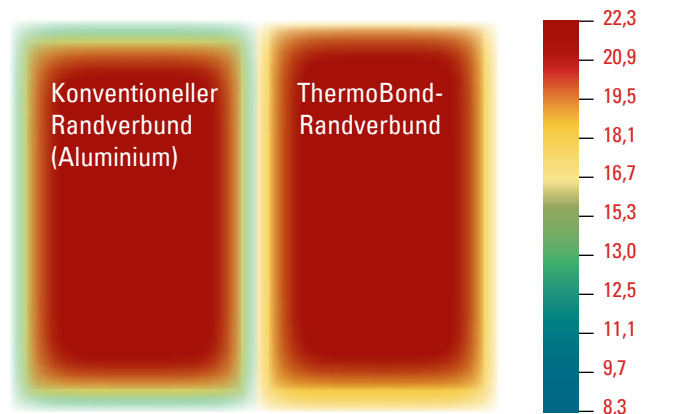

Infrarotaufnahme: Wärmebrücke im Vergleich

Temperatur in °C

# ARON Basic/Comfort – das günstige Energiesparfenster

ARON Basic und Comfort bietet Ihnen günstige Energiesparfenster mit 3-fach-Verglasung. ARON Basic ist fix und fertig vorkonfiguriert, weshalb dieses Fenstersystem nur in Standardgrössen und ausgewählten Dekoren erhältlich ist. ARON Comfort kann online auf Mass konfiguriert werden. Bei diesen Fenstern steht die schnelle und verlässliche Verfügbarkeit zu einem günstigen Preis im Vordergrund – Ausstattung und Grössenvielfalt spielen eine untergeordnete Rolle.

	BASIC	COMFORT
<b>Uw-Wert</b> mit Isolierglas Ug 0,7 und warmer Kante (ThermoBond)	0,98 (Normfenster)	0,95 (Normfenster)
<b>Bautiefe/ Gesamtbautiefe</b>	70 mm/89 mm	85 mm/109 mm
<b>Verglasung</b>	3-fach-Isolierglas	3-fach-Isolierglas
<b>Beschlag</b>	Dreh-Kipp-Beschlag	Dreh-Kipp-Beschlag
<b>Stahlarmierung</b>	umlaufend	umlaufend in Flügel & Blendrahmen
<b>Dichtung</b>	zweifach	zweifach
<b>Dichtungsfarbe bei Profil weiss</b>	schwarz	weiss
<b>Dichtungsfarbe bei Profil farbig</b>	schwarz	schwarz

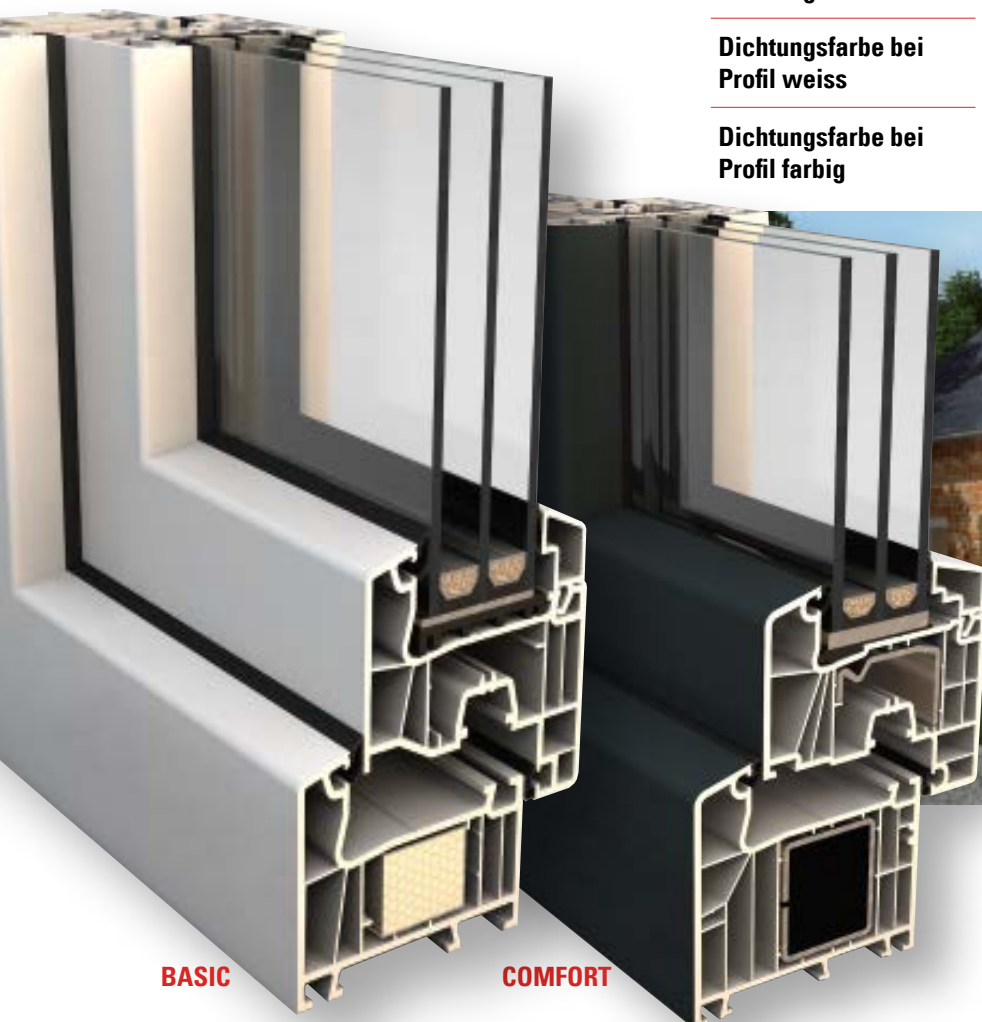

BASIC

COMFORT

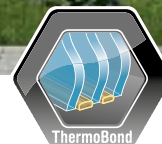

Konfiguration ARON Comfort online auf [hornbach.ch/comfort-nach-mass](http://hornbach.ch/comfort-nach-mass)

# ARON Basic/Comfort – erhältlichliche Ausführungen

ARON Basic und Comfort Fenstersysteme erhalten Sie bereits fertig vorkonfiguriert in diversen Standardgrössen. Wählen Sie lediglich Ihr Wunschdekor und das passende Zubehör. Zusätzliche Ausstattungspakete für mehr Sicherheit, Lärmschutz und optimales Lüften sind für ARON Basic und Comfort nicht erhältlich.

Fenster-Anschlag  
Die möglichen Öffnungsrichtungen eines Fensters werden als DIN-links und DIN-rechts bezeichnet.

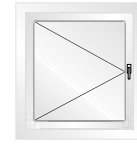

DIN-links



DIN-rechts

## Formen und Mechaniken

**Einflügeliges Fenster**  
mit Dreh-Kipp-Mechanismus



**Einteiliges Fenster**  
fest im Blendrahmen  
verglast



**Zweiflügelige Fenster**  
mit Dreh-Kipp-Mechanismus und festem Pfosten

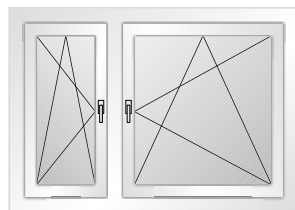
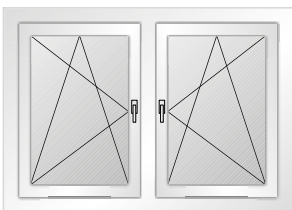

**Zweiflügelige Balkontüren**  
mit Dreh-Kipp-Mechanismus  
und festem Pfosten



**Einflügelige Balkontür**  
mit Dreh-Kipp-Mechanismus



## Farben und Dekore



Weiss\*  
Grundausstattung



Anthrazit  
(titan)



Golden Oak

Dekore einseitig aussen

## Sicherheitspaket

**ARON Protect Plus**

Für maximale Grundsicherung und Einbruchhemmung nach RC 2 bei Erdgeschossfenstern, Fenstern im Souterrain und Keller sowie Balkontüren.



**ARON Sicherheitspakete finden Sie auf Seite 8**

\* ARON Basic und Comfort Fenster werden standardmässig in Weiss geliefert. Gegen Aufpreis erhalten Sie aber auch die hier aufgeführten Dekore.

# ARON Renova – hochwertige Renovierungsfenster



ARON Renova ist das passende Fenstersystem, wenn Sie an Ihrem Haus einzelne Fenster austauschen oder im Zuge einer Renovierung alle Elemente erneuern möchten.

Das Hauptaugenmerk liegt auf massgenauen Fensterlösungen, die farblich passend zum jeweiligen Haustyp und in zwei Verglasungsvarianten erhältlich sind. Zusatzpakete für mehr Sicherheit, besseren Lärmschutz und optimale Lüftung runden das Angebot perfekt ab.

\* Gemäss den ausführlichen Garantiebedingungen siehe Rückseite des Katalogs.

## Argumente, die überzeugen!

### ✓ Erhöhte Einbruchhemmung

Schützen Sie Ihre Fenster je nach Bedarf und Einsatzbereich mit den Sicherheitspaketen ARON Protect und ARON Protect Plus

### ✓ Optimale Frischluftzufuhr

Mit innovativen Lüftungstechnologien wie ARON SAFE-air und Fensterfalzlüftern sorgen Sie für wohngesundes Raumklima

### ✓ Verbesserter Schallschutz

Sperren Sie mit dem Lärmschutzpaket ARON Silent störende Aussengeräusche ganz einfach aus

**Uw-Wert (ThermoBond)**  
mit 2-fach-Isolierglas Ug 1,1  
mit 3-fach-Isolierglas Ug 0,7

1,2 (Normfenster)  
0,96

**Uf-Wert**

1,2

**Profilkammern**

5

**Bautiefe / Gesamtbautiefe**

70 mm / 89 mm

**Verglasung**

2-fach- oder 3-fach-  
Isolierglas

**Beschlag**

Dreh-Kipp-Beschlag

**Dichtung, dreifach**

Dichtungsfarbe bei Profil weiss:  
Dichtungsfarbe bei Profil farbig:

weiss  
schwarz



ARON Renova mit  
2-fach-Isolierglas

# ARON Renova – erhältlichliche Ausstattungspakete

Mehr Sicherheit für leicht zugängliche Fenster im Garten, erholsamerer Schlaf durch besseren Lärmschutz im Schlafzimmer und optimale Frischluftzufuhr im Badezimmer? Kein Problem!

Mit den Ausstattungspaketen für ARON Renova Fenstersysteme machen Sie keine Kompromisse und stimmen Ihre Fenster perfekt auf Ihre Bedürfnisse ab – für maximalen Wohnkomfort!



**ARON Sicherheitspakete finden Sie auf Seite 8**

## Sicherheitspakete

### **ARON Protect**

Für erhöhte Grundsicherung und Einbruchhemmung nach RC 1 N bei Fenstern und schwer zugänglichen, einsehbaren Balkonfenstertüren im Obergeschoss.

### **ARON Protect Plus**

Für maximale Grundsicherung und Einbruchhemmung nach RC 2 bei Erdgeschossfenstern, Fenstern im Souterrain und Keller sowie Balkontüren.



**ARON Lüftungspakete finden Sie auf Seite 10**

## Lüftungspakete

### **ARON SAFE-air – Frischluft auch bei parallel abgestelltem, verriegeltem Fenster**

Der spezielle Beschlag sorgt für optimale Luftzirkulation durch Parallel-Stellung bei quasi «geschlossenen» Fenstern und ist gleichzeitig sicherer als gekippte Fenster.

### **Fensterfalzlüfter für Ihre Fenster**

Fensterfalzlüfter werden direkt in den Rahmen eingebaut – für kontrolliertes Lüften im geschlossenen Zustand.



**Das ARON Lärmschutzpaket finden Sie auf Seite 12**

## Lärmschutzpaket

### **ARON Silent**

Sorgen Sie für angenehme Ruhe und sperren Sie lästigen Lärm ganz einfach aus.

# ARON Renova – Farben, Dekore & Gläser

Machen Sie Ihr ARON Renova Fenstersystem zu etwas ganz Besonderem. Wählen Sie aus unserem breiten Spektrum an optionalen Farben, Dekoren und Ornamentgläsern\*, die Sie individuell nach Ihren Vorstellungen kombinieren und mit denen Sie Ihren persönlichen Stil zur Geltung bringen können.

## Farben & Dekore Kunststofffenster



Weiss Grundausstattung

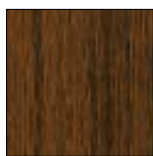

Nussbaum

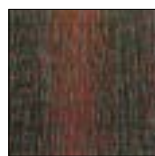

Mahagoni



Golden Oak



Walnuss terra



Basaltgrau, Sandstruktur



Anthrazit, Sandstruktur



Grau, Sandstruktur

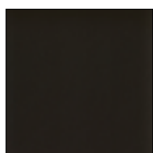

Braun dekor



alux DB703

## Ornamentgläser



Orna C



Orna S



Mastercarré



Satinert



Barock

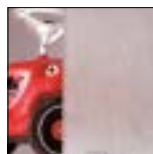

Masterpoint

## Schallschutzgläser



Klasse 2  
Grundausrüstung



Klasse 3



Klasse 4

\* ARON Renova Fenster werden standardmässig in Weiss mit Klarglas geliefert. Gegen Aufpreis erhalten Sie aber auch die hier aufgeführten Farben und Ornamentgläser.

# ARON Renova – Formen und Mechaniken

Sie haben die Wahl: vom fest verschraubten Flügel Fenster über Dreiflügelanlagen bis hin zum Schiebeelement. Und damit alles perfekt passt, erhalten Sie ARON Renova Fenster natürlich auch in zahlreichen Sonderformen und millimetergenau auf Mass\*.

**Fenster-Anschlag**  
Die möglichen Öffnungsrichtungen eines Fensters werden als DIN-links und DIN-rechts bezeichnet.

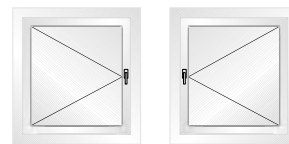

DIN-links

DIN-rechts

## Fenster

mit Dreh-Kipp-Mechanismus

**Einflügeliges Fenster**  
mit Dreh-Kipp-Mechanismus



**Zweiflügelige Fenster**  
mit Dreh-Kipp-Mechanismus,  
mit festem Pfosten

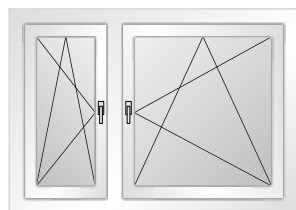
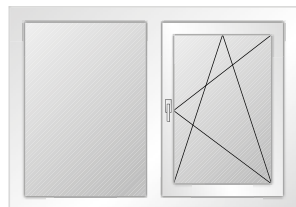
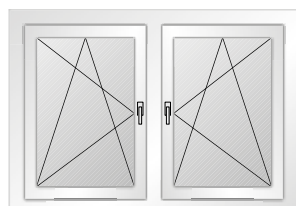

## Fenster

mit Dreh-Kipp-Mechanismus  
und festem Ober- oder Unterlicht

**Einflügeliges Fenster**  
mit Dreh-Kipp-Mechanismus  
und festem Ober- oder  
Unterlicht

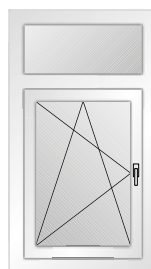

**Zweiflügelige Fenster**  
mit Dreh-Kipp-Mechanismus  
und festem Ober- oder  
Unterlicht

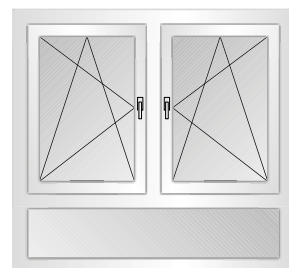
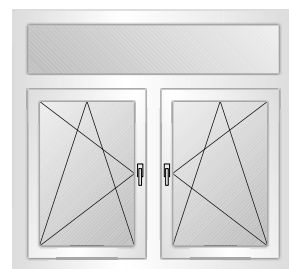

**Dreiflügeliges Fenster**  
mit Dreh-Kipp-Mechanismus

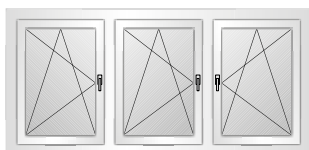

**Dreiflügeliges Fenster**  
mit Dreh-Kipp-Mechanismus

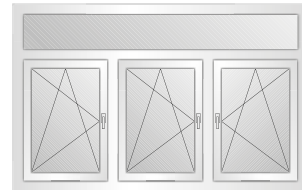
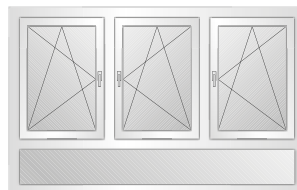

\* Technische Machbarkeit massabhängig. Weitere Fensterformen sind möglich und werden im Einzelnen kalkuliert.



# Sonderformen



Rund-/Segmentbogen



Dreieck (90°)

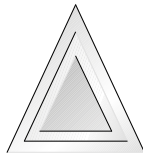

Dreieck



1 schräge Kante



Vieleck

**MASSANFERTIGUNG**  
 Wenn Ihre Wunschfenstergröße nicht aufgeführt ist, gibt es dafür natürlich eine Lösung: die millimetergenaue Massanfertigung von ARON.

- Technische Machbarkeit massabhängig
- Weitere Fensterformen sind möglich und werden im Einzelnen kalkuliert.

# Fenster

mit Dreh-Kipp-Mechanismus und Oberlicht mit Kippmechanismus

**Einflügeliges Fenster**  
 mit Dreh-Kipp-Mechanismus und Oberlicht-Kipp

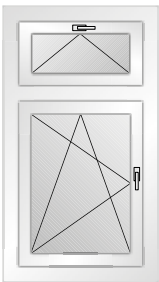

**Zweiflügelige Fenster**  
 mit Dreh-Kipp-Mechanismus und Oberlicht-Kipp

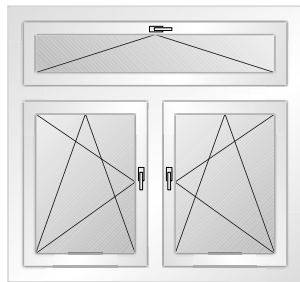

# Balkontüren

**Zweiflügelige Balkontüren**  
 mit festem oder beweglichem Pfosten (dunkelblau markiert)

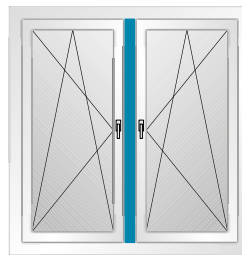

**Einflügelige Balkontür**

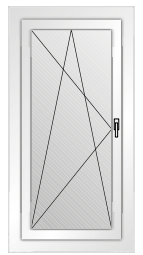

Das richtige Fenster

# Fenster

fest im Blendrahmen verglast

**Einflügeliges Fenster**  
 fest im Blendrahmen verglast/  
 Fenster mit eingeschraubtem Flügel



**Parallel-Schiebe-Abstell-Element (ohne Kippfunktion)**

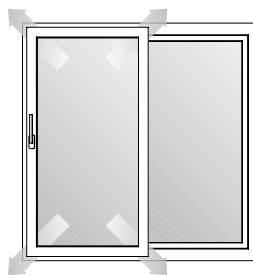

# ARON Novum – beste Qualität für Ihren Neubau



Wer ein Haus von grundauf neu baut, hat ganz konkrete Vorstellungen, wie es einmal aussehen soll.

ARON Novum bietet Ihnen hierfür passende Fenster auf Mass, die höchsten Ansprüchen gerecht werden und mit denen Sie dank zahlreicher Ausstattungsoptionen weder in Sachen Optik noch Funktionalität Abstriche machen müssen.

\* Gemäss den ausführlichen Garantiebedingungen siehe Rückseite des Katalogs.

## Argumente, die überzeugen!

### ✓ Erhöhte Einbruchhemmung

Schützen Sie Ihre Fenster je nach Bedarf und Einsatzbereich mit den Sicherheitspaketen ARON Protect und ARON Protect Plus

### ✓ Optimale Frischluftzufuhr

Mit innovativen Lüftungstechnologien wie ARON SAFE-air und Fensterfalzlüftern sorgen Sie für wohngesundes Raumklima

### ✓ Verbesserter Schallschutz

Sperren Sie mit dem Lärmschutzpaket ARON Silent störende Aussengeräusche ganz einfach aus

**Uw-Wert** (ThermoBond)  
mit Isolierglas Ug 0,7  
mit Isolierglas Ug 0,7 (Alu-Schale)

0,9  
0,9

**Uf-Wert**

1,0

**Profilkammern**

6

**Bautiefe/ Gesamtbautiefe  
mit Alu-Schale**

85 mm / 109 mm  
90 mm / 114 mm

**Verglasung**

3-fach-Isolierglas

**Beschlag**

Dreh-Kipp-Beschlag

**Dichtung, dreifach**

Dichtungsfarbe bei Profil  
weiss / Alu-Schale:  
Dichtungsfarbe bei Profil  
farbig / Alu-Schale:

weiss / schwarz

schwarz / schwarz



ARON Novum mit  
Alu-Schale

# ARON Novum – erhältlichliche Ausstattungspakete

Mehr Sicherheit für leicht zugängliche Fenster im Garten, erholsamerer Schlaf durch besseren Lärm-schutz im Schlafzimmer und optimale Frischluftzufuhr im Badezimmer? Kein Problem!

Mit den Ausstattungspaketen für ARON Novum Fenstersysteme machen Sie keine Kompromisse und stimmen Ihre Fenster perfekt auf Ihre Bedürfnisse ab – für maximalen Wohnkomfort!



**ARON Sicherheitspakete finden Sie auf Seite 8**

## Sicherheitspakete

### **ARON Protect**

Für erhöhte Grundsicherung und Einbruchhemmung nach RC 1 N bei Fenstern und schwer zugänglichen, einsehbaren Balkonfenstertüren im Obergeschoss.

### **ARON Protect Plus**

Für maximale Grundsicherung und Einbruchhemmung nach RC 2 bei Erdgeschossfenstern, Fenstern im Souterrain und Keller sowie Balkontüren.



**ARON Lüftungspakete finden Sie auf Seite 10**

## Lüftungspakete

### **ARON SAFE-air – Frischluft auch bei parallel abgestelltem, verriegeltem Fenster**

Der spezielle Beschlag sorgt für optimale Luftzirkulation durch Parallel-Stellung bei quasi «geschlossenen» Fenstern und ist gleichzeitig sicherer als gekippte Fenster.

### **Fensterfalzlüfter für Ihre Fenster**

Fensterfalzlüfter werden direkt in den Rahmen eingebaut – für kontrolliertes Lüften im geschlossenen Zustand.



**Das ARON Lärmschutzpaket finden Sie auf Seite 12**

## Lärmschutzpaket

### **ARON Silent**

Sorgen Sie für angenehme Ruhe und sperren Sie lästigen Lärm ganz einfach aus.

# ARON Novum – Farben, Dekore & Gläser

Machen Sie Ihr ARON Novum Fenstersystem zu etwas ganz Besonderem. Wählen Sie aus unserem breiten Spektrum an optionalen Farben, Dekoren und Ornamentgläsern\*, die Sie individuell nach Ihren Vorstellungen kombinieren und mit denen Sie Ihren persönlichen Stil zur Geltung bringen können.

## Farben & Dekore Kunststofffenster



Weiss Grundausstattung

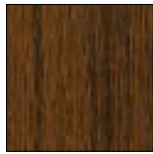

Nussbaum



Mahagoni



Golden Oak



Walnuss terra



Basaltgrau, Sandstruktur



Anthrazit, Sandstruktur



Grau, Sandstruktur



Braun dekor



alux DB703

## Farben & Dekore Aluschale



Weiss Grundausstattung

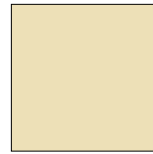

RAL 1015 Hellelfenbein



RAL 3005 Weinrot

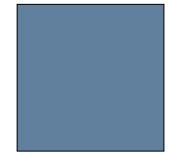

RAL 5014 Taubenblau



RAL 6009 Tannengrün



RAL 7012 Basaltgrau

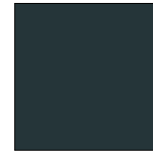

RAL 7016 Anthrazitgrau



RAL 7035 Lichtgrau



RAL 8017 Schokoladenbraun



RAL 8019 Graubraun



RAL 9006 Weissaluminium

## Ornamentgläser



Orna C



Orna S



Barock

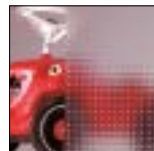

Mastercarré



Satinert



Masterpoint

## Schallschutzgläser



Klasse 2 Grundausstattung



Klasse 3



Klasse 4

\* ARON Novum Fenster werden standardmässig in Weiss mit Klarglas geliefert. Gegen Aufpreis erhalten Sie aber auch die hier aufgeführten Farben und Ornamentgläser. Zusätzlich ist die Alu-Schale in 255 RAL-Tönen erhältlich.

# ARON Novum – Formen und Mechaniken

Sie haben die Wahl: vom fest verschraubten Flügel Fenster über Dreiflügelanlagen bis hin zum Schiebeelement. Und damit alles perfekt passt, erhalten Sie ARON Novum Fenster natürlich auch in zahlreichen Sonderformen und millimetergenau auf Mass\*.

## Fenster-Anschlag

Die möglichen Öffnungsrichtungen eines Fensters werden als DIN-links und DIN-rechts bezeichnet.



DIN-links



DIN-rechts

## Fenster

mit Dreh-Kipp-Mechanismus

**Einflügeliges Fenster**  
mit Dreh-Kipp-Mechanismus



**Zweiflügelige Fenster**  
mit Dreh-Kipp-Mechanismus,  
mit festem Pfosten

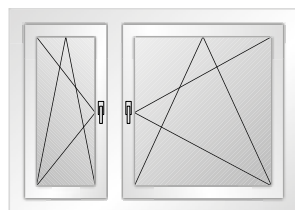
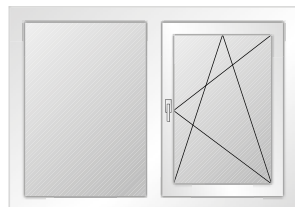
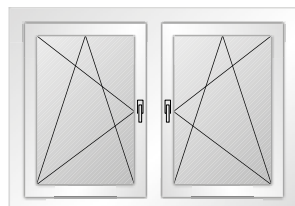

## Fenster

mit Dreh-Kipp-Mechanismus  
und festem Ober- oder Unterlicht

**Einflügeliges Fenster**  
mit Dreh-Kipp-Mechanismus  
und festem Ober- oder  
Unterlicht

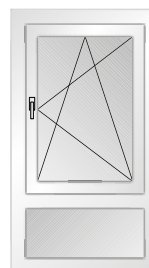
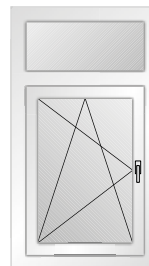

**Zweiflügelige Fenster**  
mit Dreh-Kipp-Mechanismus  
und festem Ober- oder  
Unterlicht

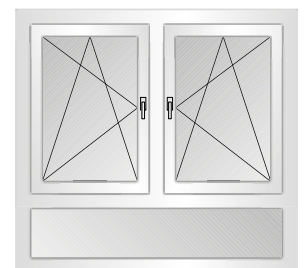
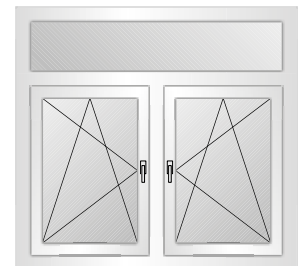

**Dreiflügeliges Fenster**  
mit Dreh-Kipp-Mechanismus



**Dreiflügeliges Fenster**  
mit Dreh-Kipp-Mechanismus

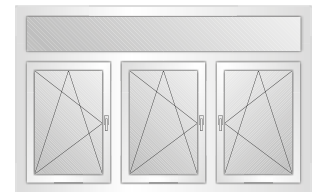
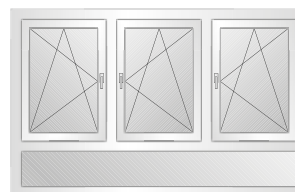

\* Technische Machbarkeit massabhängig. Weitere Fensterformen sind möglich und werden im Einzelnen kalkuliert.

# Sonderformen



Rund-/Segmentbogen



Dreieck (90°)

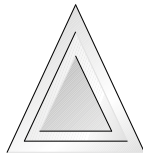

Dreieck



1 schräge Kante



Vieleck

**MASSANFERTIGUNG**  
 Wenn Ihre Wunschfenstergröße nicht aufgeführt ist, gibt es dafür natürlich eine Lösung: die millimetergenaue Massanfertigung von ARON.

- Technische Machbarkeit massabhängig
- Weitere Fensterformen sind möglich und werden im Einzelnen kalkuliert.

# Fenster

mit Dreh-Kipp-Mechanismus und Oberlicht mit Kippmechanismus

**Einflügeliges Fenster**  
 mit Dreh-Kipp-Mechanismus und Oberlicht-Kipp

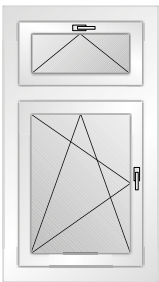

**Zweiflügelige Fenster**  
 mit Dreh-Kipp-Mechanismus und Oberlicht-Kipp

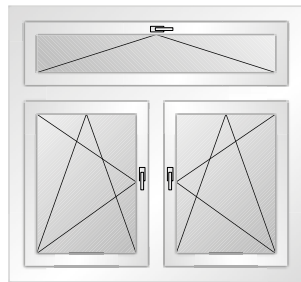

# Balkontüren

**Zweiflügelige Balkontüren**  
 mit festem oder beweglichem Pfosten (dunkelblau markiert)

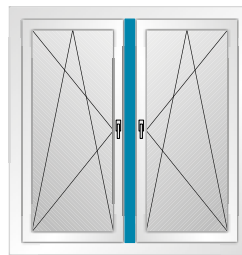

**Einflügelige Balkontür**

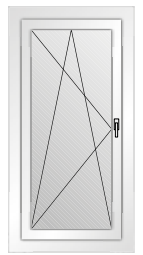

Das richtige Fenster

# Fenster

fest im Blendrahmen verglast

**Einflügeliges Fenster**  
 fest im Blendrahmen verglast/  
 Fenster mit eingeschraubtem Flügel



**Parallel-Schiebe-Abstell-Element (ohne Kippfunktion)**

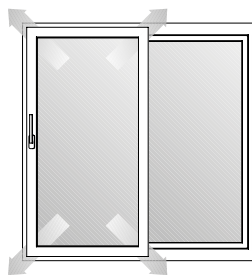

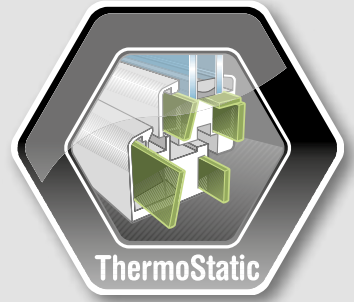

- ✓ **Erhöhte Wärmedämmung/  
Energieeinsparung**  
Bis zu 20 % bessere Wärmedämmung im Profilquerschnitt durch Scheibenverklebung und den Verzicht auf Stahlarmierungen
- ✓ **Passivhausstandard**  
in Verbindung mit ARON Passiv und ARON Design und Isolierglas mit Ug 0,5 ThermoBond
- ✓ **Erhöhte Einbruchsicherheit**  
im Bereich der Glasanbindung
- ✓ **Erhöhte Flügelstabilität**  
durch Scheibenverklebung
- ✓ **Verbesserter Schallschutz**  
durch teilelastische Verklebung

**Heizkosten sparen – mit ARON  
Fenstern so einfach wie nie.**



Fenster sind vielfach für über 40 % des Energieverbrauchs verantwortlich. Deshalb lohnt sich die Anschaffung von energieeffizienten Modellen. Durch die ausgeklügelte ThermoStatic-Technologie bei den Fenstersystemen ARON Passiv und ARON Design lassen sich Heizkosten erheblich reduzieren. Denn die Kombination von Scheibenverklebung mit glasfaserverstärkten Kunststoffstegen erreicht beachtliche Wärmedämmwerte. Das steigert den Wert Ihrer Immobilie und reduziert Energiekosten.

## Vereinigung von bester Wärmedämmung und Stabilität

ThermoStatic-Fensterrahmen und -flügel erreichen herausragende Dämmwerte und hohe Stabilität durch ein neues, durchdachtes Innenleben. Die Verklebung der Scheibe mit dem Flügelrahmen versteift den Fensterflügel. Zusätzlich werden glasfaserverstärkte Kunststoffstege in Flügel und Rahmen integriert, die die statische Belastbarkeit so weit erhöhen, dass bis auf wenige Grössen und Ausführungen auf Stahl verzichtet werden kann. Diese Konstruktion weist hervorragende Eigenschaften in puncto Sicherheit, Schallschutz und Design auf.

Was die Wärmedämmung angeht, sprechen die Zahlen für sich: Werden beispielsweise bei einer Altbauusanierung einfachverglaste Fenster mit einem  $U_w$ -Wert von  $5,2 \text{ W/m}^2\text{K}$  durch das Fenstersystem ARON Passiv mit  $U_w = 0,77 \text{ W/m}^2\text{K}$  ersetzt, so können Sie je nach Grösse der Fensterfläche bis zu 1.211 Liter Heizöl pro Jahr einsparen (Berechnung gemäss RWE-Energie-Bau-Handbuch, 12. Ausgabe).

### Neue Sicherheitsmassstäbe

ThermoStatic-Fenster bieten durch die Verklebung zwischen Flügelrahmen und Glas zusätzliche Einbruchhemmung. Das Aushebeln der Glasscheibe wird hierdurch gehemmt, selbst wenn die Glasleiste aufgebrochen wird. Das Abziehen der Scheibe vom Flügel wird verhindert. Trotz dieser kraftschlüssigen Verklebung kann auch ein verklebtes Fenster neu verglast werden, ohne den Flügelrahmen oder die alte Scheibe zu beschädigen. Hierbei werden die Glasleisten entfernt und die Scheibe am Rand entlang mit einem speziellen Messer vom Flügel getrennt. Glasleisten, Flügelfalz und die Scheibe bleiben unbeschädigt. Lediglich die Klebefuge wird aufgeschnitten.

### Hervorragender Schallschutz

Ein weiteres Plus ist der hervorragende Schallschutz. Die innovative Kombination aus Klebetechnik und eingelassenen Kunststoffstegen weist durch ihre Teilelastizität auch schallabsorbierende Eigenschaften auf und wirkt dadurch schalldämmend.

### Modernes Design für lichtdurchflutete Wohnräume

Trotz aller Vorteile der optimierten Rahmenteknik hinsichtlich Wärmedämmung, Schallschutz und statischer Eigenschaften ist es dennoch möglich, schmalere Flügelrahmenquerschnitte als bei herkömmlichen Fenstern zu verwenden. Damit kommt ThermoStatic dem Trend zu immer mehr Glasfläche entgegen.

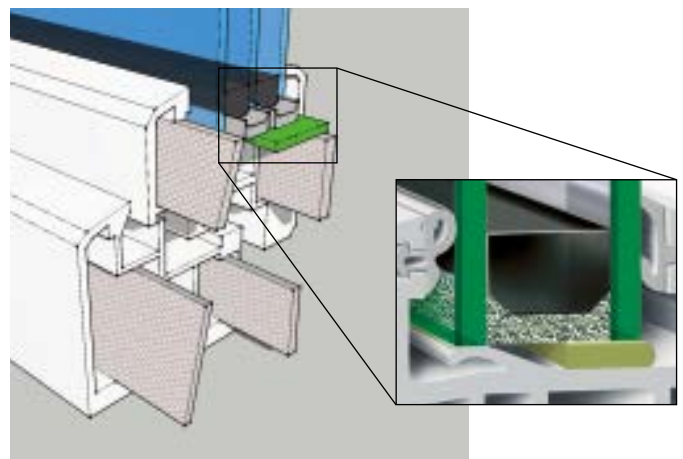

Bei der Produktion setzen Hochleistungsklebedüsen neue Massstäbe für eine kraftschlüssige Verbindung.

# ARON Passiv – innovative Energiesparerer



Sie wollen keine Kompromisse eingehen, wenn es um innovative Fenstertechnik mit optimaler Energieeffizienz geht? Dann vertrauen Sie auf ARON Passiv!

In Kombination mit unseren Ausstattungspaketen für mehr Sicherheit, Lärmschutz und optimales Lüften machen diese Energiesparfenster auf dem neuesten Stand der Technik auch Ihr Haus zum energetischen Vorzeigeobjekt.

\* Gemäss den ausführlichen Garantiebedingungen siehe Rückseite des Katalogs.



ARON Passiv mit Alu-Schale

## Argumente, die überzeugen!

- ✓ **Erhöhte Einbruchhemmung**  
Schützen Sie Ihre Fenster je nach Bedarf und Einsatzbereich mit den Sicherheitspaketen ARON Protect und ARON Protect Plus
- ✓ **Optimale Frischluftzufuhr**  
Mit innovativen Lüftungstechnologien wie ARON SAFE-air\* und Fensterfalzlüftern sorgen Sie für wohngesundes Raumklima  
\*Nur bei herkömmlichen, nicht verdeckt liegenden Beschlägen möglich.
- ✓ **Verbesserter Schallschutz**  
Sperren Sie mit dem Lärmschutzpaket ARON Silent störende Aussengeräusche ganz einfach aus
- ✓ **Unsichtbare und funktionale Technik**  
Völlig verdeckte Beschläge sorgen für eine elegante Innenansicht



Verdeckte Beschläge



Herkömmliche Beschläge

- ✓ **Optimierte Rahmenteknik**  
Ausgeklügelte ThermoStatic-Technologie sorgt für verbesserte Wärmedämmung und hohe Stabilität

<b>Uw-Wert</b> (ThermoBond) mit Isolierglas Ug 0,5 mit Isolierglas Ug 0,5 (Alu-Schale)	0,74 0,74
<b>Uf-Wert</b>	0,94
<b>Profilkammern</b>	6
<b>Bautiefe/ Gesamtbautiefe mit Alu-Schale</b>	85 mm / 109 mm 90 mm / 114 mm
<b>Verglasung</b>	3-fach-Isolierglas
<b>Beschlag</b>	Dreh-Kipp-Beschlag optional verdeckt
<b>Dichtung, dreifach</b> Dichtungsfarbe bei Profil weiss/ Alu-Schale: Dichtungsfarbe bei Profil farbig/ Alu-Schale:	weiss/ schwarz schwarz/ schwarz

# ARON Passiv – erhältlichliche Ausstattungspakete

Mehr Sicherheit für leicht zugängliche Fenster im Garten, erholsamerer Schlaf durch besseren Lärmschutz im Schlafzimmer und optimale Frischluftzufuhr im Badezimmer? Kein Problem!

Mit den Ausstattungspaketen für ARON Passiv Fenstersysteme machen Sie keine Kompromisse und stimmen Ihre Fenster perfekt auf Ihre Bedürfnisse ab – für maximalen Wohnkomfort!



**ARON Sicherheitspakete finden Sie auf Seite 8**

## Sicherheitspakete

### **ARON Protect**

Für erhöhte Grundsicherung und Einbruchhemmung nach RC 1 N bei Fenstern und schwer zugänglichen, einsehbaren Balkonfenstertüren im Obergeschoss.

### **ARON Protect Plus**

Für maximale Grundsicherung und Einbruchhemmung nach RC 2 bei Erdgeschossfenstern, Fenstern im Souterrain und Keller sowie Balkontüren.



**ARON Lüftungspakete finden Sie auf Seite 10**

## Lüftungspakete

### **ARON SAFE-air – Frischluft auch bei parallel abgestelltem, verriegeltem Fenster**

Der spezielle Beschlag sorgt für optimale Luftzirkulation durch Parallel-Stellung bei quasi «geschlossenen» Fenstern und ist gleichzeitig sicherer als gekippte Fenster. Nur bei herkömmlichen, nicht verdeckt liegenden Beschlägen möglich.

### **Fensterfalzlüfter für Ihre Fenster**

Fensterfalzlüfter werden direkt in den Rahmen eingebaut – für kontrolliertes Lüften im geschlossenen Zustand.



**Das ARON Lärmschutzpaket finden Sie auf Seite 12**

## Lärmschutzpaket

### **ARON Silent**

Sorgen Sie für angenehme Ruhe und sperren Sie lästigen Lärm ganz einfach aus.

# ARON Passiv – Farben, Dekore & Gläser

Machen Sie Ihr ARON Passiv Fenstersystem zu etwas ganz Besonderem. Wählen Sie aus unserem breiten Spektrum an optionalen Farben, Dekoren und Ornamentgläsern\*, die Sie individuell nach Ihren Vorstellungen kombinieren und mit denen Sie Ihren persönlichen Stil zur Geltung bringen können.

## Farben & Dekore Kunststofffenster

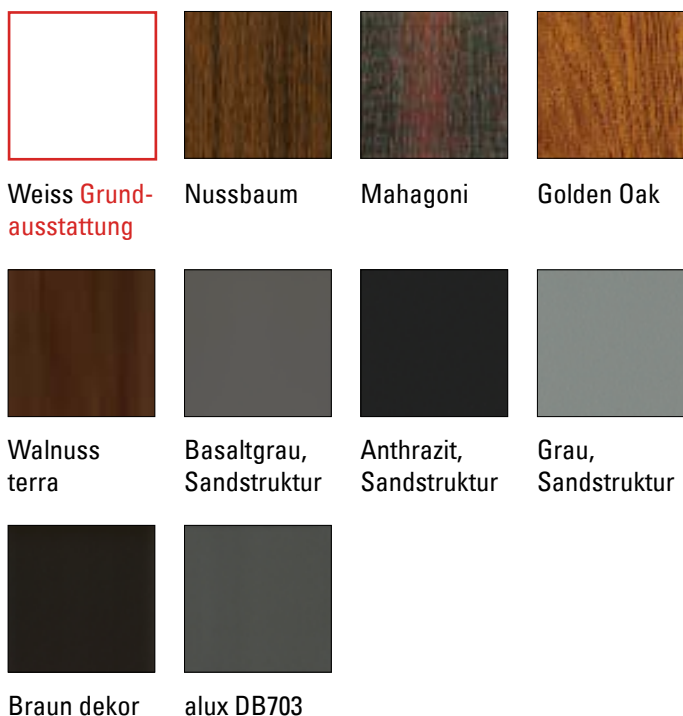

## Farben & Dekore Aluverschalung



## Ornamentgläser

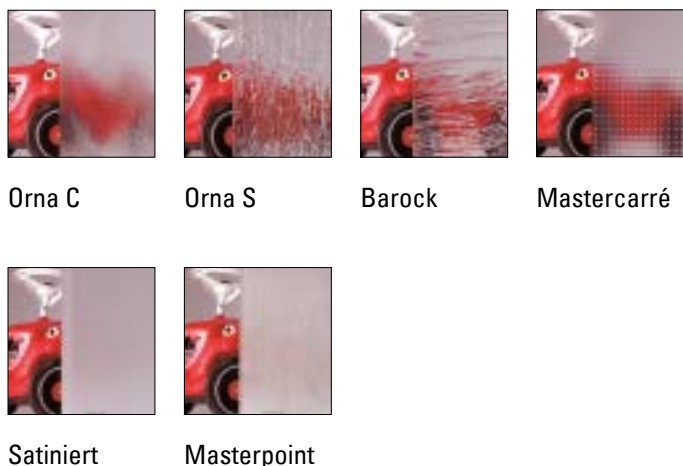

## Schallschutzgläser

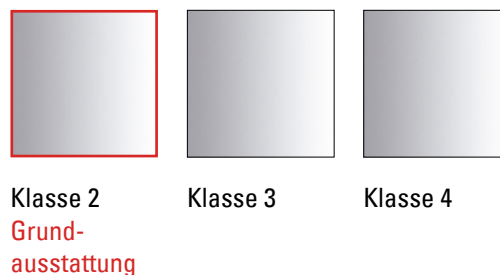

\*ARON Passiv Fenster werden standardmässig in Weiss mit Klarglas geliefert. Gegen Aufpreis erhalten Sie aber auch die hier aufgeführten Farben und Ornamentgläser. Zusätzlich ist die Alu-Schale in 255 RAL-Tönen erhältlich.

# ARON Passiv – Formen und Mechaniken

Sie haben die Wahl: vom fest verschraubten Flügel Fenster über Dreiflügelanlagen bis hin zum Schiebeelement. Und damit alles perfekt passt, erhalten Sie ARON Passiv Fenster natürlich auch in zahlreichen Sonderformen und millimetergenau auf Mass\*.

**Fenster-Anschlag**  
Die möglichen Öffnungsrichtungen eines Fensters werden als DIN-links und DIN-rechts bezeichnet.

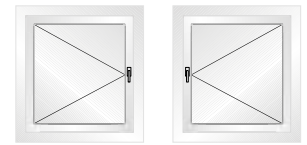

DIN-links

DIN-rechts

## Fenster

mit Dreh-Kipp-Mechanismus

**Einflügeliges Fenster**  
mit Dreh-Kipp-Mechanismus



**Zweiflügelige Fenster**  
mit Dreh-Kipp-Mechanismus,  
mit festem Pfosten

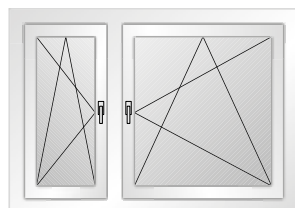
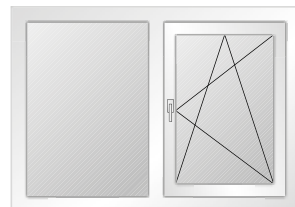
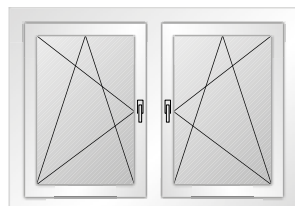

## Fenster

mit Dreh-Kipp-Mechanismus  
und festem Ober- oder Unterlicht

**Einflügeliges Fenster**  
mit Dreh-Kipp-Mechanismus  
und festem Ober- oder  
Unterlicht



**Zweiflügelige Fenster**  
mit Dreh-Kipp-Mechanismus  
und festem Ober- oder  
Unterlicht

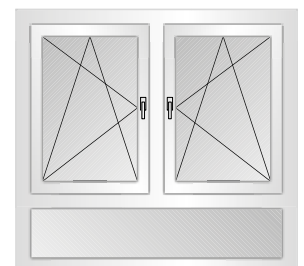
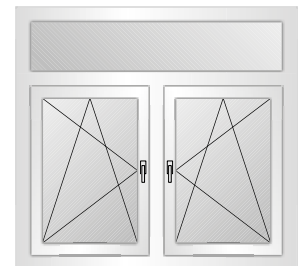

**Dreiflügeliges Fenster**  
mit Dreh-Kipp-Mechanismus



**Dreiflügeliges Fenster**  
mit Dreh-Kipp-Mechanismus

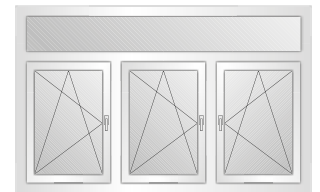
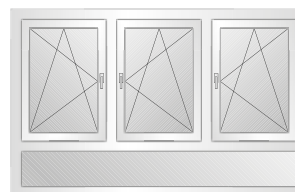

\* Technische Machbarkeit massabhängig. Weitere Fensterformen sind möglich und werden im Einzelnen kalkuliert.

## Fenster

mit Dreh-Kipp-Mechanismus  
und Oberlicht mit Kippmechanismus

**Einflügeliges Fenster**  
mit Dreh-Kipp-Mechanismus  
und Oberlicht-Kipp

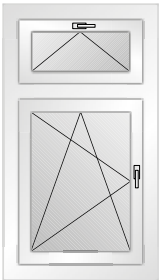

**Zweiflügelige Fenster**  
mit Dreh-Kipp-Mechanismus  
und Oberlicht-Kipp

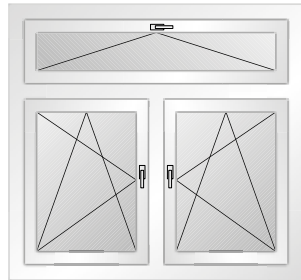

## Balkontüren

**Zweiflügelige Balkontüren**  
mit festem oder beweglichem  
Pfosten (dunkelblau markiert)

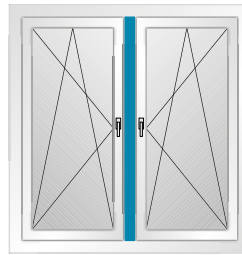

**Einflügelige  
Balkontür**

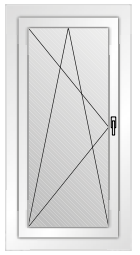

Das richtige Fenster

## Fenster

fest im Blendrahmen verglast

**Einflügeliges Fenster**  
fest im Blendrahmen verglast/  
Fenster mit eingeschraubtem  
Flügel

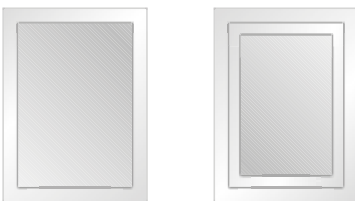

**Parallel-Schiebe-Abstell-Element (ohne Kippfunktion)**

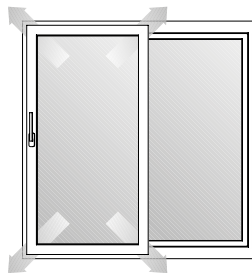

Vor allem grosse oder hohe Fensterfronten lassen sich durch Sprossen optisch besser gliedern. Je nach Baustil sind Sprossenfenster sogar ein «Muss». Bei ARON können Sie sich neben der Sprossen- grundtechnik – aufgeklebt oder integriert – zwischen mehreren Aufteilungsvarianten entscheiden.

## So wirkt Ihr Haus mit Sprossenfenstern

### Ihr Einfamilienhaus mit Fenstersprossen

Die optische Verschönerung mit glasteilenden oder aufgesie- gelten Sprossen macht nicht nur Ihr Haus schöner, sondern steigert auch den Wert Ihrer Immobilie.



### Ihr Einfamilienhaus ohne Fenstersprossen



\* Sprossen in symmetrischer Teilung möglich.  
Bitte berücksichtigen Sie weitere Einschränkungen in der Preisliste auf Seite 33.

## Sprossenarten

### Sprossen im Scheibenzwischenraum

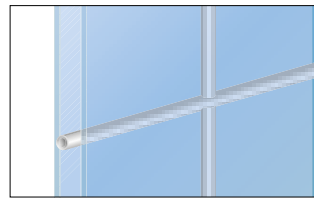

Messing-Sprossen\*

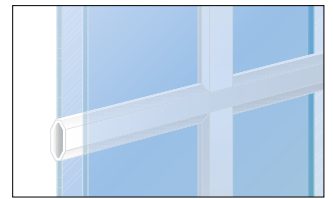

Alu-Sprossen\*

### Aufgeklebte Sprossen

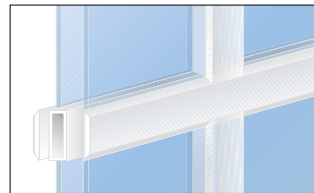

Mit Abstandhalter im Scheibenzwischenraum\*

### Glasteilende Sprossen

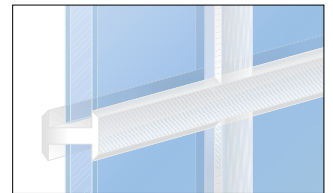

Konstruktive Scheiben- teilung\*

## Sprossenvarianten



4 Felder  
T 10

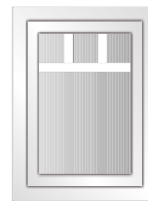

4 Felder  
T 20



6 Felder  
T 30

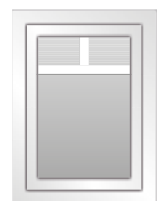

3 Felder  
T 40

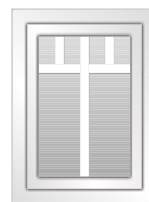

6 Felder  
T 50

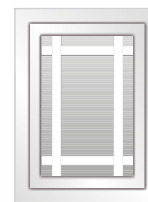

9 Felder  
T 60



3 Felder  
T 70



## Fenstergriffe



Fenstergriff 1  
Secustik,  
Bronzefarben



Fenstergriff 1  
Secustik,  
Weiss



Fenstergriff 1  
Secustik,  
Silber



Fenstergriff 1  
Secustik,  
Stahlfarben



Fenstergriff 2,  
abschliessbar,  
Stahlfarben



Fenstergriff 2,  
abschliessbar,  
Weiss



Fenstergriff 3  
Druckknopf,  
Weiss



Fenstergriff 3  
Druckknopf,  
Bronzefarben



Fenstergriff 3  
Druckknopf,  
Stahlfarben



Design-  
Fenstergriff 4,  
Alufarben



Design-  
Fenstergriff 5,  
Edelstahl



Design-  
Fenstergriff 6,  
Chrom/Edel-  
stahl matt



Griff-Olive  
für RC

## Fensterbänke aussen

Aluminium-Fensterbänke sind in zwei Abschlussvarianten erhältlich: ein Kompaktabschluss oder ein Gleitabschluss mit integriertem Bewegungsausgleich.

### Fensterbank

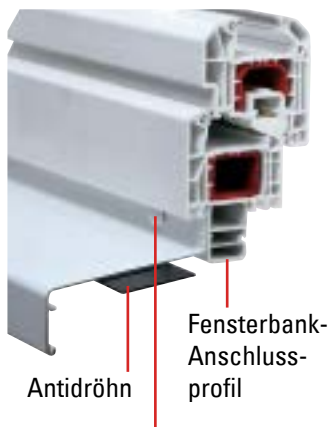

Antidröhn  
Fensterbank-  
Anschluss-  
profil  
Fensterbankschrauben  
mit Kappe

### Abschlussvarianten

#### Kompaktabschluss



Starr mit der  
Fensterbank  
verbunden.

#### Gleitabschluss

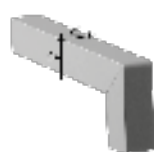

Flexibel und  
gleicht so  
tempera-  
turbedingte  
Bewegungen  
der Fenster-  
bank aus.

# Rollläden

Rollläden übernehmen vielfältige Aufgaben in puncto Wohngefühl. Sie schützen Ihre Privatsphäre vor neugierigen Blicken und Sonneneinstrahlung, erhöhen Wärmedämmung und Lärmschutz (insbesondere bei Standardverglasungen) und bieten zusätzlich Schutz vor Einbrechern.

## Aufsatzrollläden

Aufsatzrollläden werden auf das Fenster montiert, der Rollladenpanzer liegt aufgewickelt innerhalb des gedämmten Kastens. Aufsatzrollläden können zusammen mit dem Fenster in einem Arbeitsgang montiert werden und sind sowohl für Neu- als auch Altbauten geeignet. Als Bedienung kommen Gurtzug, Kurbelgetriebe oder Elektroantrieb infrage.

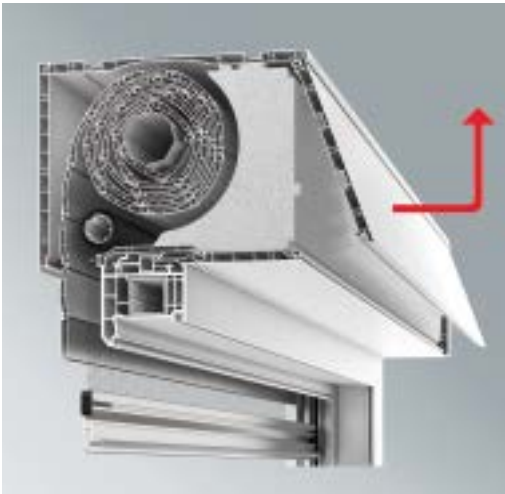

**Typ A Expert XT – Revision\* innen hinten**  
Kasten innen eckig  
Putzträger aussen möglich



**Typ A Expert XT – Revision\* innen unten**  
Kasten innen eckig  
Putzträger innen und aussen möglich

## Typ A Expert XT

Formschöner, eckiger Kasten mit Revision innen.  
Abbildung Revision innen hinten und unten mit integriertem Insektenschutz.  
Kasten farblich passend zu Ihrem Kunststofffenster möglich

**Kastenhöhe:**  
165/185 mm, Grundausstattung: Weiss, auch in Dekor erhältlich  
Putzträgerplatte ein- oder beidseitig möglich

**Lamellen:**  
Mini-Stäbe 37 mm, in Aluminium oder PVC  
Grundausstattung: Grau

\* Öffnungsklappe für Wartung und Pflege (in den Abbildungen rot markiert).



Alle Aufsatzrollläden inkl. Wärmedämmkeil gemäss Energieeinsparverordnung (EnEV)!

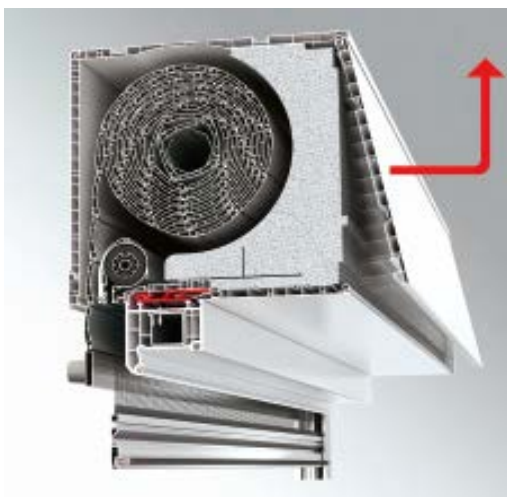

**Typ A-Elite XT – Revision\* innen hinten**  
 Kasten innen eckig  
 Putzträger aussen möglich

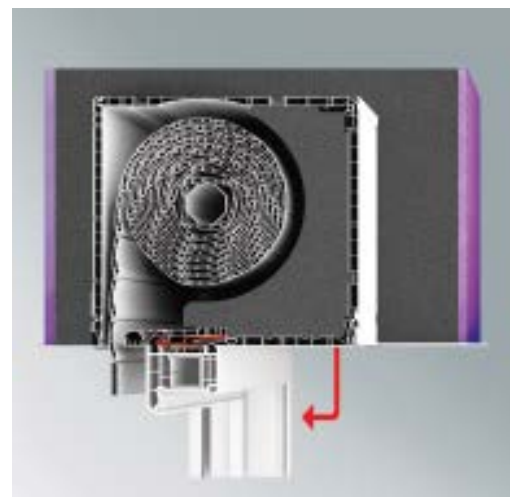

**Typ A-Elite XT – Revision\* innen unten**  
 Abbildung inkl. Putzträgerplatte beidseitig  
 Kasten innen eckig  
 Putzträger innen und aussen möglich

## Typ A-Elite XT

Optional mit Putzträgerplatte – einsetzbar im Neubau sowie im Altbau. Abbildung mit integriertem Insektenschutz.

**Kastenhöhe:**

175/200/240 mm, Grundausstattung: Weiss  
 auch in Dekor erhältlich  
 Putzträgerplatte ein- oder beidseitig möglich

**Lamellen:**

Maxi-Stäbe 52 mm, in Aluminium oder PVC – Standard  
 optional Mini-Panzer 37 mm, in Aluminium oder PVC – Standard  
 Grundausstattung: Grau

## Vorbaurollläden

Vorbaurollläden sitzen aussen vor dem Fenster und sind für die Nachrüstung geeignet. Sie werden vor oder in die Laibung gesetzt, die Führungsschienen auf den Blendrahmen des Fensters oder das Mauerwerk geschraubt. Durch verschiedene Ausstattungen und RAL-Sonderfarben können Vorbaurollläden an individuelle Gegebenheiten angepasst werden. Mögliche Bedienung: Gurtzug, Kurbelgetriebe oder Motorantrieb.

**Die Vorbaurollläden gibt es in zwei Varianten:**

**GER/GRR:** Rollgeformter Kasten als Einstiegsvariante.

**GES/GRS:** Stranggepresster Kasten für hohe Stabilität und lange Haltbarkeit durch stärkeres Material des Aluminiumkastens. Auch bei grossen Elementen einsetzbar.

Bei Ausführung mit Insektenschutz liegt dieser bei beiden Varianten geschützt innerhalb des Rollladens.



Kasten stranggepresst, schräg



Kasten stranggepresst, rund

## Typ GES\* STRAIGHT

Stranggepresster, abgeschrägter Kasten. Optional mit Putzträgerplatte als 90° Kasten möglich. Abbildung mit integriertem Insektenschutz.

**Kastenhöhe:**

135/163/182 mm

Grundausstattung: Weiss

**Lamellen:**

Mini-Panzer 37 mm,  
in Aluminium oder PVC  
Grundausstattung: Grau

## Typ GRS\* ROUND

Stranggepresster, runder Kasten für optisch ansprechende Gestaltung.

**Kastenhöhe:**

135/163/182 mm

Grundausstattung: Weiss

**Lamellen:**

Mini-Panzer 37 mm,  
in Aluminium oder PVC  
Grundausstattung: Grau

\* Beide abgebildeten Rollläden sind auch in der Einstiegsvariante Typ GER/GRR (rollgeformt) erhältlich.

## Rollladenpanzer

für Aufsatz- und Vorbaurollläden

Lamellengrösse 37 mm in PVC/ALU, bei Aufsatzrollläden

Typ Elite XT optional 52 mm ohne Aufpreis möglich.



Grundausstattung:  
**Grau**  
Kunststoff + Aluminium

\* optional:  
**Weiss**  
Kunststoff + Aluminium

\* optional:  
**Beige**  
Kunststoff + Aluminium

\* optional:  
**Holzdekor dunkel**  
exklusiv bei Aluminium

\* Ohne Aufpreis.



Aufsatzrollladen am besten fertig montiert bestellen (keine Montage auf PSK und Schiebeelemente)!

## Insektenschutz



Alle Rollladensysteme sind gegen Aufpreis optional mit integriertem Insektenschutzrollo lieferbar.

Achtung: bitte wählbare Masse beachten!

## Kastenfarben

für Aufsatzrollläden

Grundausstattung: Weiss, Typ A-soft ist zusätzlich in allen Kunststofffenster-Farben gegen Aufpreis lieferbar.



Walnuss  
Amaretto

Golden Oak

Nussbaum

Dunkelgrün

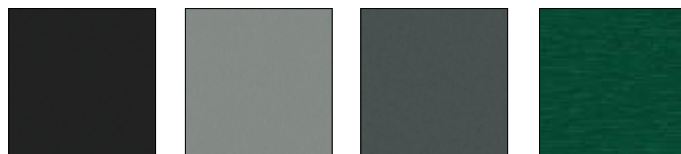

Anthrazit,  
Sandstruktur

Grau,  
Sandstruktur

Basaltgrau

Moosgrün

für Vorbaurollläden:

Grundausstattung: Weiss



\* optional:  
**Braun**  
RAL 8019

\* Ohne Aufpreis.

Typ GES/GRS (stranggepresst) ist gegen Aufpreis zusätzlich in allen RAL-Classic-Farben (1000–9023) möglich.



**Mit ARON verhindern Sie unerwünschte Einblicke.**

# Aussenjalousien

Aussenjalousien dienen als Sonnen- oder Blendschutz und verhindern unerwünschte Einblicke in das Haus. Zudem eignen sie sich hervorragend für die Lichtregulierung und verleihen Ihren Aussenfassaden ganz nebenbei neue Ansichten. ARON Aussenjalousien lassen sich komfortabel durch Motorantrieb bedienen und sind auf Wunsch auch mit Funkmotor inklusive Handsender erhältlich.

## Sonnen- oder Blendschutz

ARON Aussenjalousien zeichnen sich durch eine lange Lebensdauer aus und sind Sonnen- und Sichtschutz sowie spannendes Element zur Fassadengestaltung in einem. Sie lassen sich heben, senken und wenden, sodass Sie den Lichteinfall stets optimal regulieren können. Die Grundausstattung mit integriertem Motorantrieb macht Ihnen die Bedienung angenehm leicht. Gegen Aufpreis lässt sich der Bedienungskomfort noch um einen Funkmotor inklusive Handsender erweitern.

Unsere Aussenjalousien bestehen aus 80-mm-Aluminium-Flachlamellen im stranggepressten Vorbaukasten. Die Kastenformen erhalten Sie wahlweise in rund (VA round) oder eckig (VA straight). Wählen Sie aus drei Kastenfarben und vier Lamellenfarben Ihren Favoriten. Alle Varianten sind zudem optional mit Insektenschutz gegen Aufpreis verfügbar.

Unsere ARON Aussenjalousien lassen sich stufenlos von 0° bis 90° regulieren.

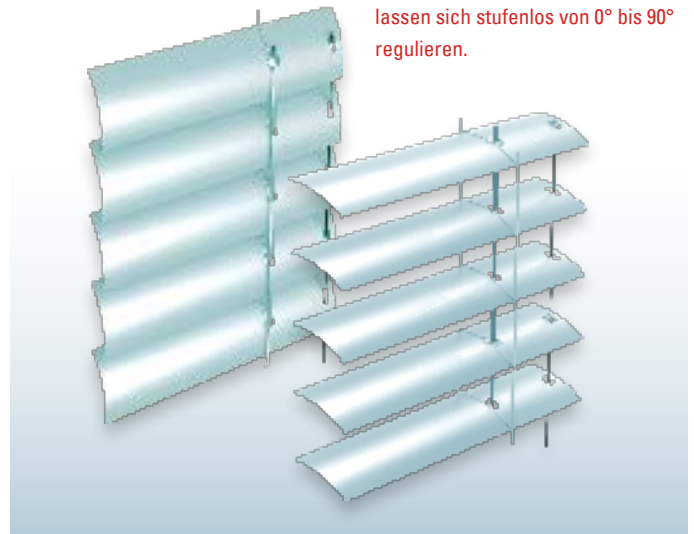

## Lamellenfarben

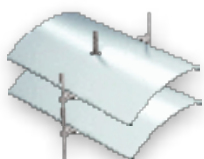

**RAL 9006**  
Weissaluminium  
Grundausstattung

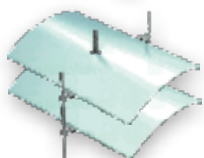

**RAL 9016**  
Weiss

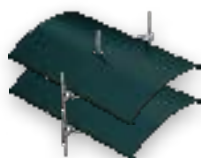

**RAL 7016**  
Anthrazitgrau

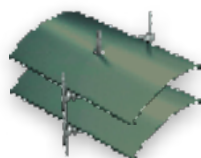

Bronze

## Kastenfarben



**RAL 9016**  
Weiss  
Grundausstattung



**RAL 8077**  
Dunkelbraun



**RAL 9006**  
Weissaluminium

## Garantie

Dieser Artikel der Marke ARON wurde nach den modernsten Fertigungsmethoden hergestellt und unterliegt einer ständigen strengen Qualitätskontrolle.

Die HORNBACH Baumarkt (Schweiz) AG, Schellenrain 9, 6210 Sursee garantiert entsprechend den nachfolgenden Bestimmungen für die Qualität der ARON Kunststoff- sowie Kunststoff-Aluminium-Fenster und Balkontüren.

### 1. Garantiezeit

Die Garantiezeit für die ARON Kunststoff- sowie Kunststoff-Aluminium-Fenster und Balkontüren beträgt für Artikel der Serie:

ARON Basic	6 Jahre
ARON Comfort	6 Jahre
ARON Renova	8 Jahre
ARON Novum	8 Jahre
ARON Passiv	10 Jahre

Die Garantiezeit beginnt mit dem Kaufdatum. Bitte bewahren Sie zum Nachweis des Kaufdatums den Originalkassenbon oder die Originalrechnung gut auf.

### 2. Umfang der Garantie

Die Garantie für ARON Produkte setzt eine fachlich korrekte Montage nach den geltenden Richtlinien und Normen voraus und gilt ausschliesslich für Fabrikations- oder Materialfehler. Die Garantie gilt nur bei Verwendung des Artikels in der europäischen Union und der Schweiz.

Die Garantie gilt nicht für Mängel, die auf

- eine fachlich nicht korrekte Montage (Nichtbeachtung der geltenden Richtlinien und Normen)
- eine aussergewöhnliche chemische oder mechanische Belastung
- unsachgemässe Handhabung oder Benutzung
- unsachgemässe oder unzureichende Reinigung oder Wartung
- gewaltsame Einwirkung oder vorsätzliche Beschädigung
- Verwendung von nicht Original-Ersatzteilen
- Unfälle
- Insektenbefall
- Farbänderungen durch Lichteinwirkung
- raumklimatisch bedingte Mängel
- Veränderungen, Umbauten oder Ergänzungen ohne schriftliche Vereinbarung des Herstellers
- Feuchtigkeitseinwirkungen infolge unsachgemässen Einbaus der Fenster

zurückzuführen sind.

Nicht von der Garantie erfasst sind des Weiteren Schäden an Verschleissteilen, die auf normalen Verschleiss zurückzuführen sind. Die Garantie umfasst auch keine Begleitschäden oder Folgeschäden sowie mögliche Ein- und Ausbaurkosten im Garantiefall.

### 3. Leistungen aus der Garantie

Während der Garantiezeit prüft der Garantiegeber den defekten Artikel um festzustellen, ob ein Garantiefall vorliegt. Liegt ein Garantiefall vor, dann repariert der Garantiegeber den Artikel auf seine Kosten oder tauscht diesen auf seine Kosten aus. Die Wahl der Garantieleistungen (Reparatur oder Austausch) erfolgt nach freiem Ermessen des Garantiegebers. Sofern der Artikel im Zeitpunkt des Garantiefalls nicht mehr lieferbar ist, ist der Garantiegeber berechtigt, den Artikel gegen ein ähnliches Produkt auszutauschen. Der ausgetauschte Artikel oder Teile dieses Artikels gehen in das Eigentum des Garantiegebers über.

Die Garantieleistungen (Reparatur oder Austausch) verlängern die Garantiezeit nicht. Durch die Garantieleistungen entsteht auch keine neue Garantie.

### 4. Inanspruchnahme der Garantie

Bitte wenden Sie sich für die Inanspruchnahme der Garantie an den nächsten HORNBACH Baumarkt. Diesen finden Sie unter [www.hornbach.de](http://www.hornbach.de). Oder setzen Sie sich unter der E-Mail-Adresse «[service@hornbach.com](mailto:service@hornbach.com)» mit dem Garantiegeber in Verbindung, um eine Besichtigung des defekten Artikels vor Ort zu vereinbaren.

Die Inanspruchnahme der Garantie kann nur bei Vorlage des Originalkassenbons oder der Originalrechnung erfolgen.

### 5. gesetzliche Rechte

Ihre gesetzlichen Rechte aus Gewährleistung und Produkthaftung werden durch die Garantie nicht eingeschränkt.

#### Wartungshinweise:

Eine sachgemässe Wartung erfordert jährlich die folgenden Massnahmen:

- Alle beweglichen Teile und Verschlussstellen auf Funktion prüfen.
- Alle beweglichen Teile und Verschlussstellen fetten; hier nur säurefreie Öle und Fette verwenden.
- Wenn die Funktion der Fenster/Türen beeinträchtigt ist z.B. sie nicht mehr korrekt schliessen, Einstellungen an den Beschlägen insbesondere bei den Ecklagern und Scheren vornehmen.

Für Fenster ausschliesslich Reinigungs- und Pflegemittel verwenden, die den Korrosionsschutz der Beschlagteile nicht schädigen.

Händler:



HORNBACH Baumarkt (Schweiz) AG, Schellenrain 9, 6210 Sursee

Technische Änderungen vorbehalten.

9517392 Stand/as of 04/2024 DCH