

Grillwagen Jamie

Der erfahrene Grillsaison-Eröffner. Damit hast Du alles zur Hand, was Du zum Grillen brauchst. Du rollst Dein gesamtes Handwerkszeug einfach an die richtige Stelle, und dann kannst Du ordentlich was weggrillen.



Grillwagen Jamie



FOLLOW
YOUR
BEAT

BUILDIFY PRODUKTE

1 x BUILDIFY Möbelpalette gehobelt
144x800x1200 mm

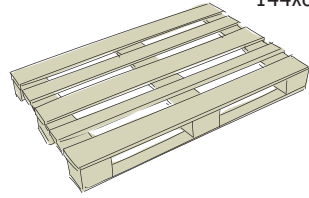

WERKZEUGE



WEITERE MATERIALIEN



HOLZSCHUTZ

Speziell für Holz im Aussenbereich empfehlen wir einen einmaligen Vorstrich mit HORNACH Holzgrundierung aussen als perfekte Vorbereitung für schützende und schöne Anstriche. Für hervorragende Wetterbeständigkeit sind anschliessend mindestens zwei Anstriche mit HORNACH Hybrid Holzlasur farblos erforderlich. Bei allen Produkten sind die Herstellerangaben zu Verarbeitung und Trocknungszeiten zu beachten.

FARBICHE GESTALTUNG

Du brauchst mehr Farbe? Natürlich kannst Du die Möbel mit HORNACH Lack und Lasur auch in Deiner Lieblingsfarbe streichen.

Anleitung in 14 Schritten

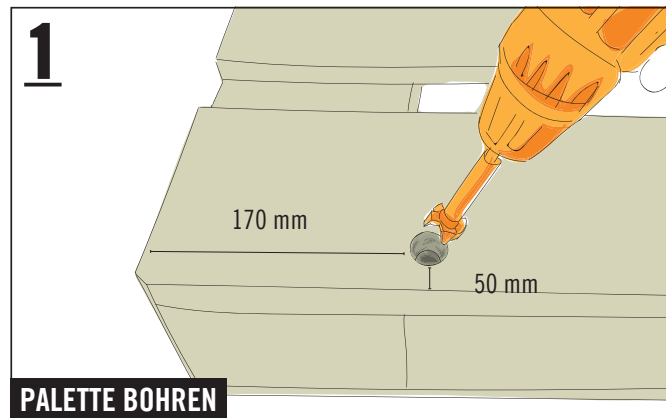
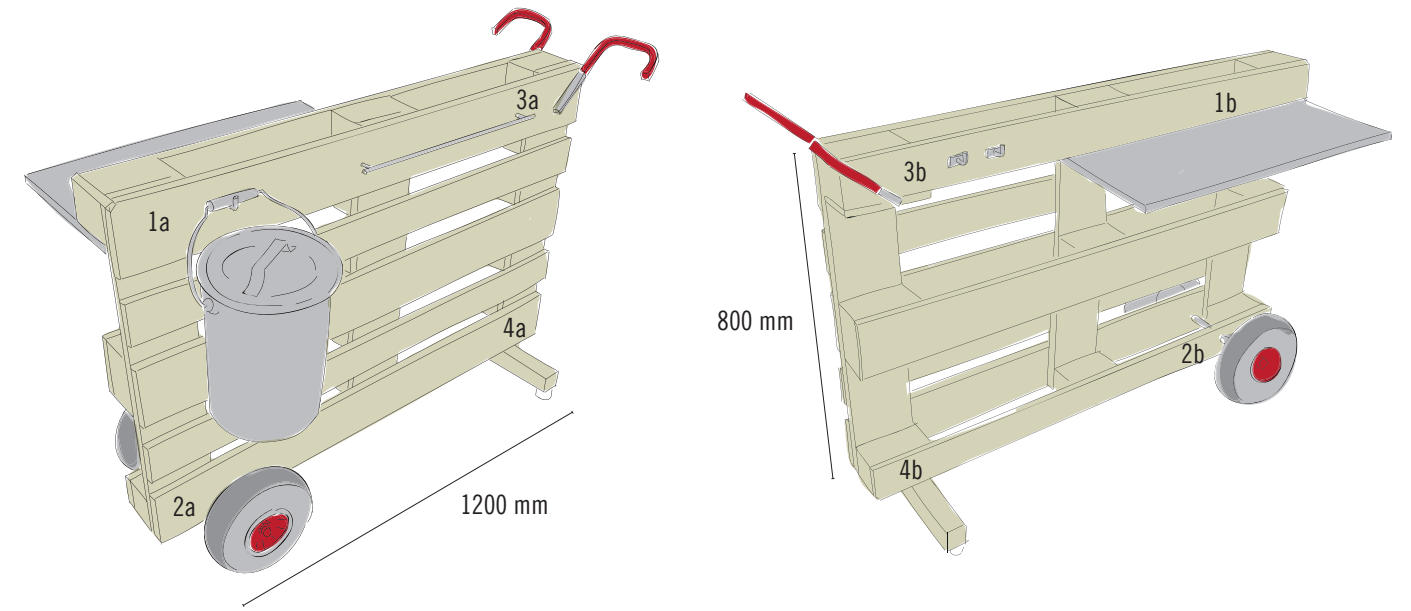

1 PALETTE BOHREN

Auf der Vorderseite der Palette (bei 2a) mit dem „Forstnerbohrer“ ein Loch bohren. Achte darauf, dass das Loch 170 mm vom kurzen und 50 mm vom langen Leistenrand entfernt ist. Danach auf der ...

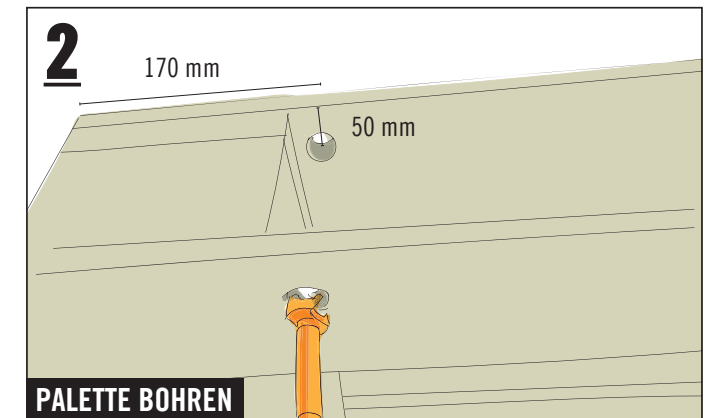

2 PALETTE BOHREN

... Rückseite der Palette (bei 2b) mit dem „Forstnerbohrer“ ein weiteres Loch bohren. Achte darauf, dass auch dieses Loch 170 mm vom kurzen und 50 mm vom langen Leistenrand entfernt ist.

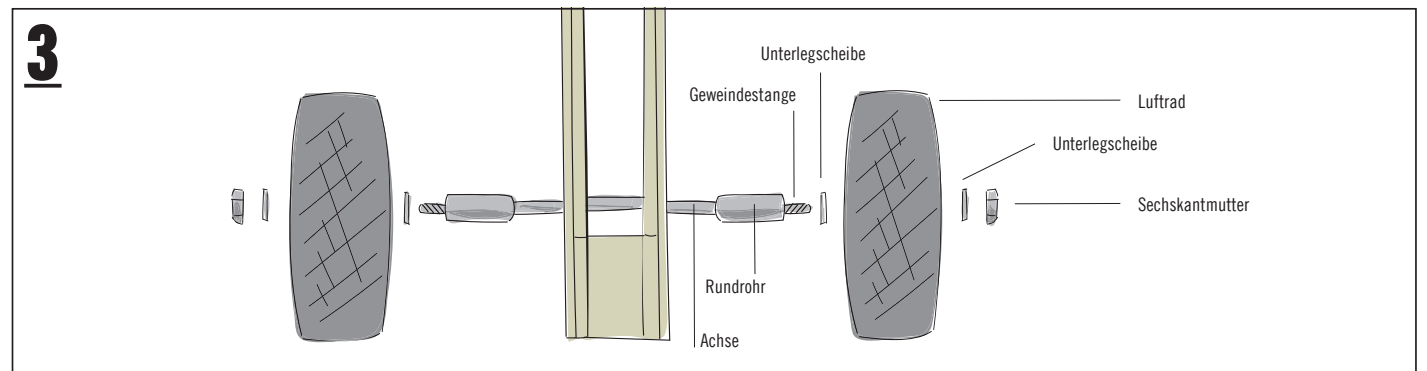

3 AXE UND LUFTRÄDER PLATZIEREN UND VERSCHRAUBEN

Die Achse (20x500 mm) mit der Metallsäge auf 400 mm kürzen und durch die gebohrten Löcher führen. Danach aus dem Rundrohr (1000 mm) mit der Metallsäge zwei 70 mm lange Röhre zuschneiden und sie auf beiden Palettenseiten auf die Achse stecken. Die Gewindestange (1000 mm) mit der Metallsäge auf 435 mm kürzen und durch die Achse führen. Anschliessend eine Unterlegscheibe M16 auf jeder Seite auf die Achse stecken. Dann die Lufträder so weit auf die Achse stecken, dass sie bündig mit dem Rundrohr abschliessen. Danach wieder eine Unterlegscheibe M16 auf jeder Seite der Achse aufstecken und mit je einer Mutter M16 (Schlüsselweite 24 mm) festschrauben.

SICHERHEIT

Bitte Sicherheitshinweise beachten.

Grillwagen Jamie



FOLLOW
YOUR
BEAT

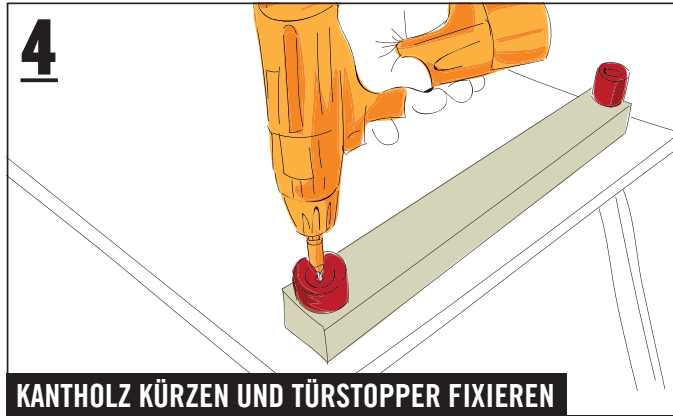

4 KANTHOLZ KÜRZEN UND TÜRSTOPPER FIXIEREN

Das Kantholz (54x54x2500 mm) mit der Handsäge auf 450 mm kürzen. An beiden Enden des Kantholzes die Türstopper bündig zum Rand ausrichten. Danach die Türstopper mit je einer Schraube (5,0x50 mm) festschrauben.

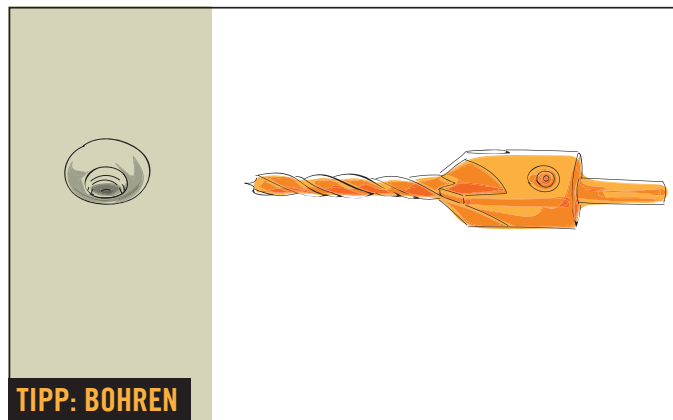

TIPP: BOHREN

Für das Bohren empfiehlt sich ein „Vorbohrer mit Senker“. Dieser sorgt für konische Bohrlöcher, in denen die Schraubenköpfe später perfekt versenkt werden können. Der Schraubenkopf steht dadurch nicht über, und Du vermeidest Risse im Holz!

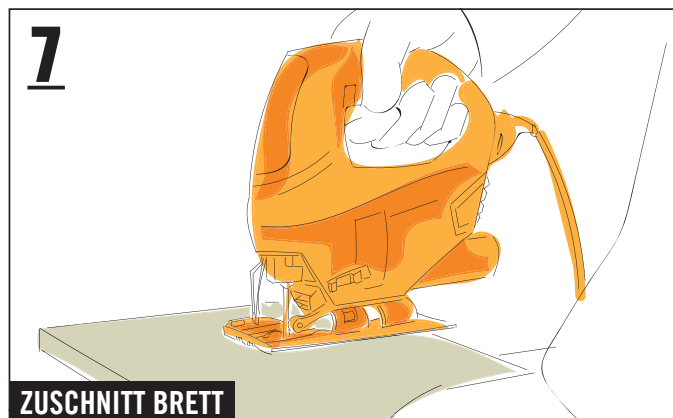

7 ZUSCHNITT BRETT

Die Balkonbretter (18x89x980 mm) mit der Stichsäge auf 1 x 170 mm, 1 x 385 mm und 1 x 680 mm zuschneiden.

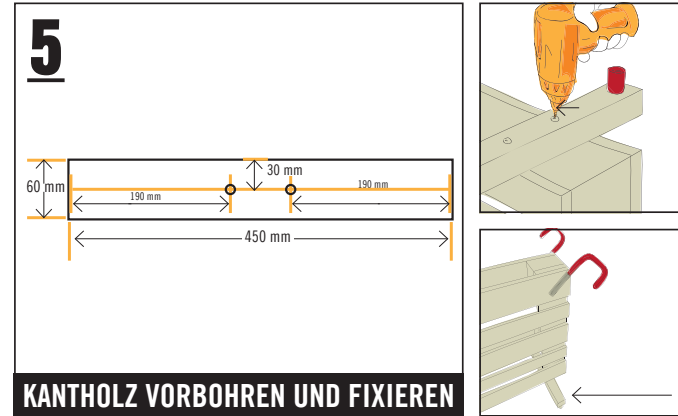

5 KANTHOLZ VORBOHREN UND FIXIEREN

Das Kantholz entsprechend der Skizze 5 mit dem „Vorbohrer mit Senker“ vorbohren. Fixiere es anschliessend mit zwei Schrauben (5,0x80 mm) mittig und im rechten Winkel auf dem Klotz gegenüber den Rädern auf der langen Seite der Palette (bei 4a und 4b).

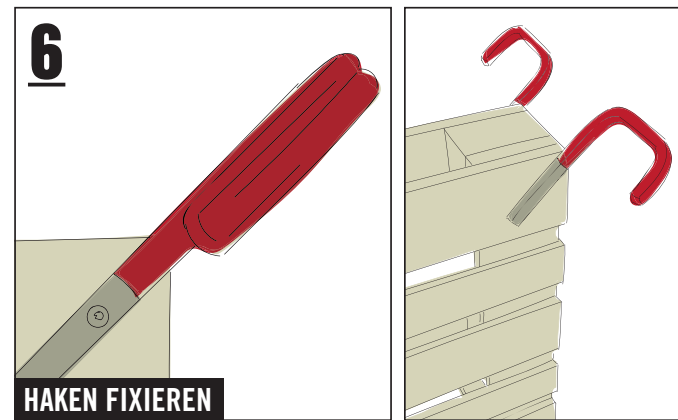

6 HAKEN FIXIEREN

Die beiden Wandhaken mit jeweils zwei Schrauben (5,0x50 mm) diagonal zu den Rädern auf den oberen langen Leisten der Palette (bei 3a und 3b) fixieren, sodass die Haken über die Ecke der Palette ragen.

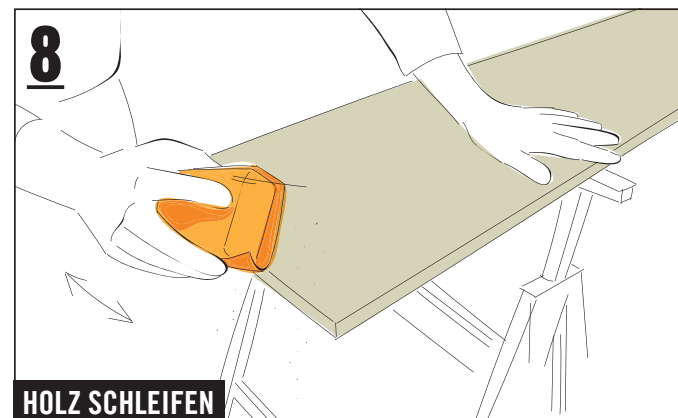

8 HOLZ SCHLEIFEN

Schleifpapier um einen Handschleifklotz wickeln und Ecken, Kanten sowie Oberflächen schleifen, bis alle rauen Stellen glatt sind.

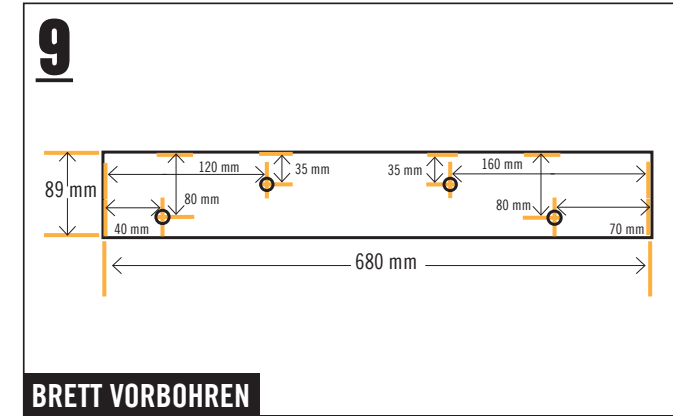

9 BRETT VORBOHREN

Auf dem langen Brett (680 mm) entsprechend der Bohrskizze vier Bohrlöcher anzeichnen und mit dem „Vorbohrer mit Senker“ vorbohren. Das Brett in den Fachboden (Ablagetisch) bündig zu der langen Seite einlegen und ...

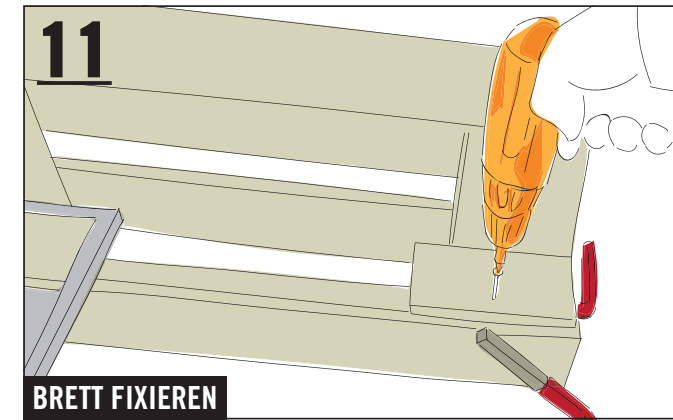

11 BRETT FIXIEREN

Das kurze Brett (170 mm) bündig auf dem Klotz (bei 3b) und zum Palettenende ausrichten und mit einer Schraube (5,0x50 mm) auf dem Klotz fixieren. Das Brett dient zur Ablage des verbleibenden Brettes (385 mm). Siehe Bild 11.

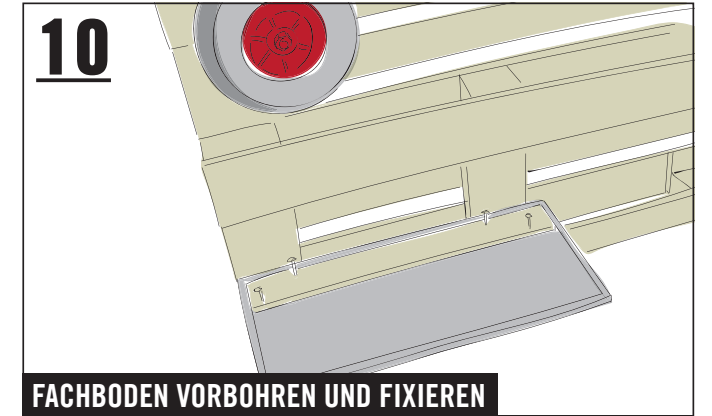

10 FACHBODEN VORBOHREN UND FIXIEREN

... den Fachboden auf den Innenseiten der Klötze (bei 1b) bündig zu der kurzen Palettenseite ausrichten, mit dem „Vorbohrer mit Senker“ vorbohren (durch die Bohrlöcher des Brettes) und mit vier Schrauben (5,0x50 mm) auf den Unterseiten der Klötze verschrauben.

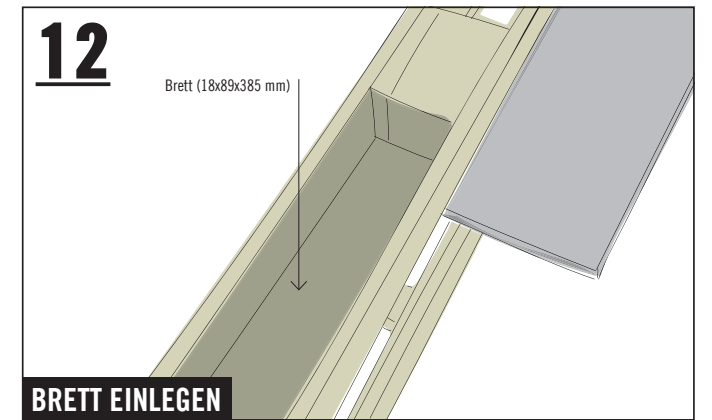

12 BRETT EINLEGEN

Das verbleibende Brett (385 mm) oben in die Palette (bei 3a und 3b) einlegen. Es liegt dann auf dem zuvor fixierten Brett (170 mm) und dem Fachboden.

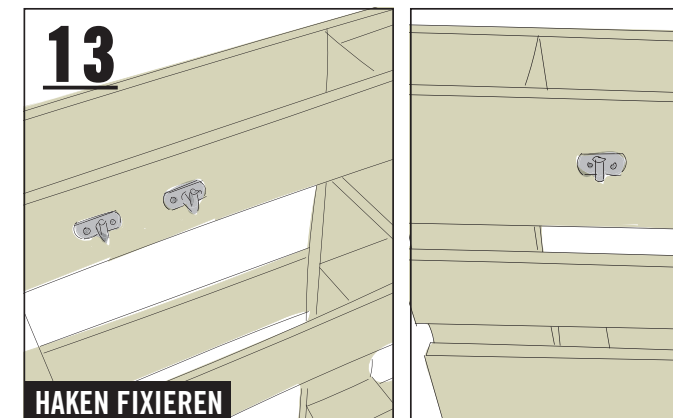

13 HAKEN FIXIEREN

Drei Garderobenhaken nach Belieben mit den beigelegten Schrauben fixieren, z. B. zwei Stück bei 3b für Grillbesteck und einen bei 1a für den Ascheimer.

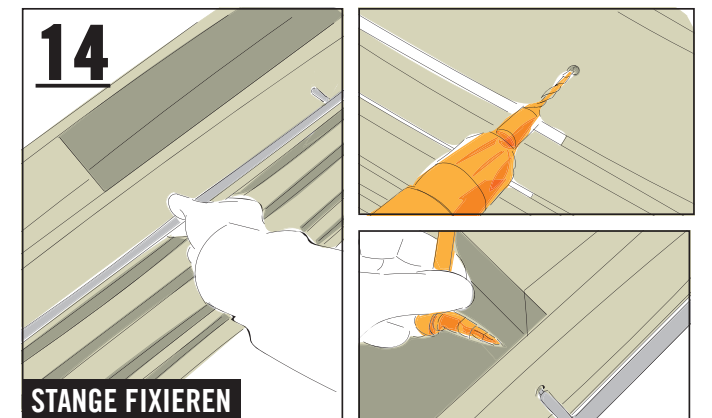

14 STANGE FIXIEREN

Die Palette mit dem „Vorbohrer mit Senker“ vorbohren. Anschliessend den Stangengriff nach Belieben (z.B. bei 3a) mit den beigelegten Schrauben und dem Steckschlüssel fixieren. Und jetzt ran an den Grill.

Sicherheitshinweise



Wichtig! Bitte lies Dir diese Informationen sorgfältig durch.

Nachfolgende Anleitungen wurden mit grösstmöglicher Sorgfalt erstellt, können aber immer nur ein mögliches Vorgehen aufzeigen. Eigene Fähigkeiten daher realistisch einschätzen und bei Unsicherheit unbedingt fachmännischen Rat hinzuziehen! HORNBACH haftet nicht bei Fehlgebrauch von Materialien und Werkzeugen sowie bei nicht sach- und fachgerechter Montage.

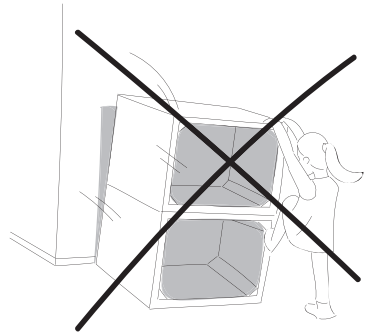

Beispielabbildung

- 1. Alle Möbelstücke dürfen nicht zum Klettern oder Turnen benutzt werden. Um Sturzunfällen vorzubeugen, insbesondere Kindern das Risiko bewusst machen.**
- 2. Bei allen Arbeitsschritten geeignete Schutzausrüstung tragen.**
- 3. Sägeraue Oberflächen vor dem Möbelbau abschleifen, um Verletzungen (z.B. Spreisseln) vorzubeugen.**
- 4. MÖBEL LISA, BRUCE UND TIM**
Die Obstkisten sind nur für das Aufbewahren leichter Gegenstände geeignet. Um einer Holzspaltung vorzubeugen, die Bohrlöcher mit einem Bohrsenker vorbohren.
- 5. MÖBEL BUD, TERENCE, JAMES, SOPHIE, SAMY, LUKAS, UND WOODY**
Bei den Stahlrohren und den dazugehörigen Verbindungs- und Fussteilen handelt es sich nur um Möbelbauteile, weshalb eine Verwendung als Gerüst oder Konstruktion für tragende Zwecke nicht zulässig ist.

