



BUILDIFY

# Garderobe Alfred



**FOLLOW  
YOUR  
BEAT**

# Garderobe Alfred



## Anleitung in 9 Schritten

FOLLOW  
YOUR  
BEAT

### SICHERHEIT

Bitte beachte die Sicherheitshinweise am Ende dieser Anleitung.

### MATERIALIEN



33 x **Universalschraube Senkkopf**  
m. I-Stern 4,0 x 35 mm

7 x **Universalschraube Senkkopf**  
m. I-Stern 4,0 x 50 mm

**Zuschnittliste Sperrholz Seekiefer (2500 x 1250 x 18 mm)**

2 Stücke à 400 x 1400 mm

4 Stücke à 200 x 400 mm

**Zuschnittliste Multiplexplatte Birke weiss (1250 x 2500 x 18 mm)**

1 Stück à 500 x 1800 mm

**Handlauf (Rundstab) Fichte rund (48 x 2500 mm)**

7 Stücke à 80 mm

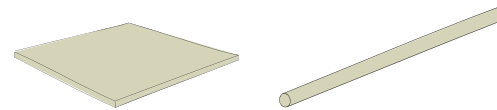

### WERKZEUGE

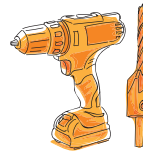

Bohrschrauber  
Vorbohrer mit Senker  
Bit-Set

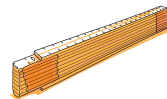

Meterstab

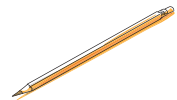

Bleistift

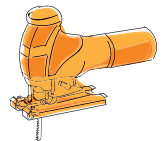

Stichsäge



Schleifpapier  
Körnung 120



Handschleifklotz

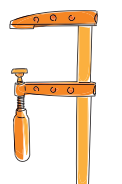

Schraubzwinge  
120/300 mm

Frontwand aussen (Multiplexplatte Birke weiss)

hintere Korpuswand

Zwischenböden

vordere Korpuswand  
(nicht sichtbar)

Rundstäbe

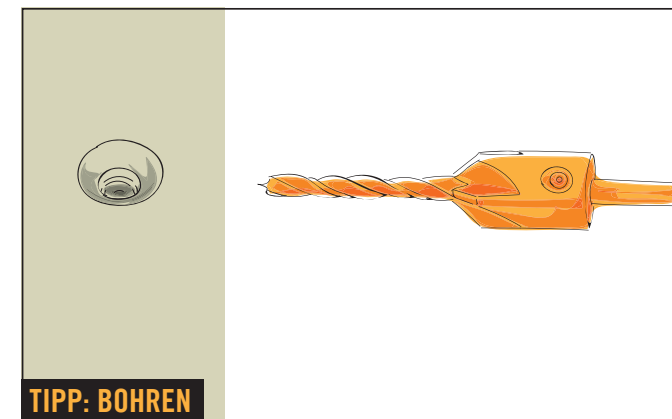

### TIPP: BOHREN

Für das Bohren empfiehlt sich ein «Vorbohrer mit Senker». Damit entsteht am oberen Ende des Bohrlochs ein Konus, der Platz für den Schraubenkopf bietet. Der Schraubenkopf steht dadurch nicht über, und Du vermeidest Risse im Holz!

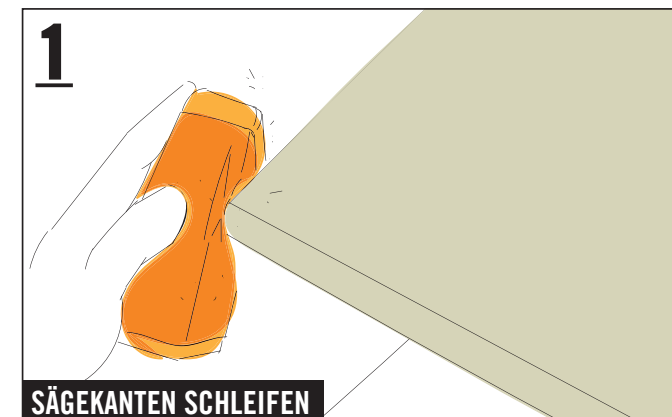

### SÄGEKANTEN SCHLEIFEN

Schleifpapier um den Handschleifklotz wickeln und die Sägekanten schleifen, bis alle rauen Stellen glatt sind.

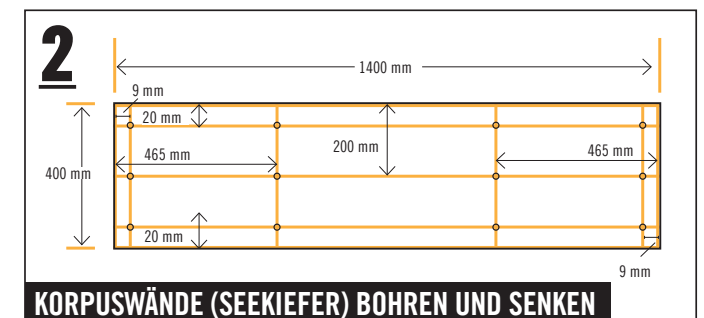

### KORPUSWÄNDE (SEEKIEFER) BOHREN UND SENKEN

Beide Korpuswände entsprechend der Skizze mit dem Vorbohrer mit Senker bohren und senken. Durch diese Bohrlöcher werden später die Zwischenböden mit den Korpuswänden verschraubt. Die beiden Wände können übereinandergelegt und in einem Arbeitsgang gebohrt werden – das erspart ein zweites Anzeichnen. Die Bohrungen der unten liegenden Korpuswand anschliessend separat senken. Eine dieser beiden Korpuswände wird nun zur vorderen Korpuswand, siehe Schritt 3. Die andere bleibt unverändert und wird zur hinteren Korpuswand.

# Garderobe Alfred

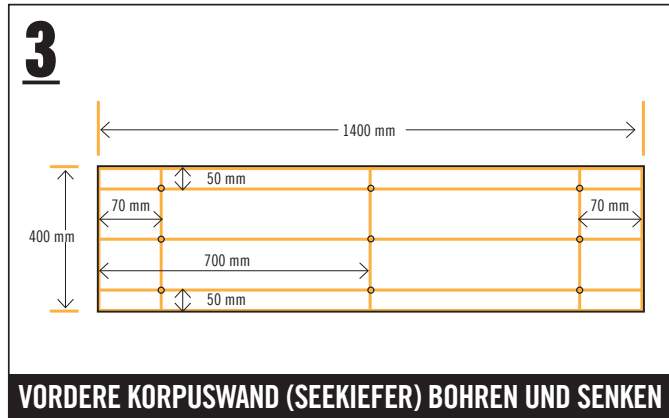

**3** Die vordere Korpuswand mit den Senkungen der gerade gebohrten Schraubenlöcher nach unten legen und der Skizze entsprechend mit dem Vorbohrer mit Senker bohren und senken. Durch diese neun Bohrlöcher verschraubst Du später diese vordere Korpuswand mit der Frontwand.

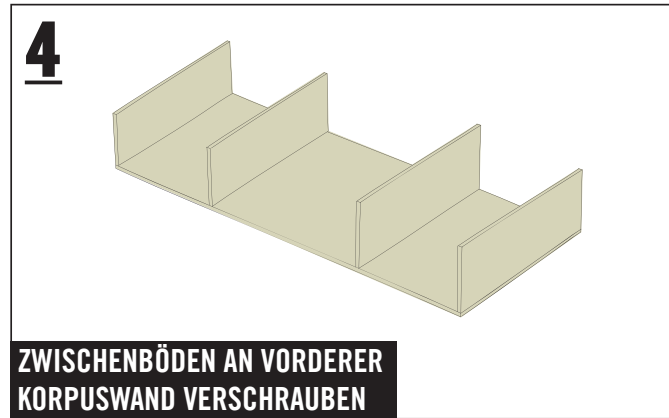

**4** Die vier Zwischenböden mit je drei Schrauben (4,0 x 35 mm) im rechten Winkel an der vorderen Korpuswand ausrichten und verschrauben – dabei die Schraubenspitzen mittig auf der Stirnseite der Zwischenböden ansetzen.

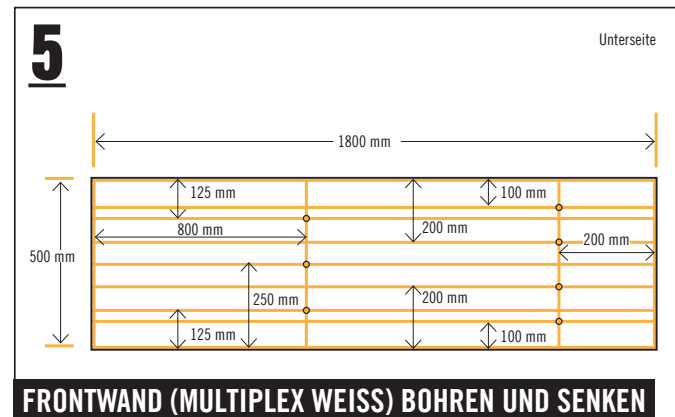

**5** Die Frontwand entsprechend der Skizze mit dem Vorbohrer mit Senker bohren und senken. Durch diese Bohrlöcher verschraubst Du später die Rundstäbe (Kleiderhaken) mit dieser Frontwand.



**6** Die Ecken der Frontwand abrunden. Dazu eine Standardlackdose (55 mm Radius) an den Ecken platzieren und den Radius nachzeichnen. Danach die Ecken mit der Stichsäge zuschneiden und die Sägekanten schleifen, bis alle rauen Stellen glatt sind.

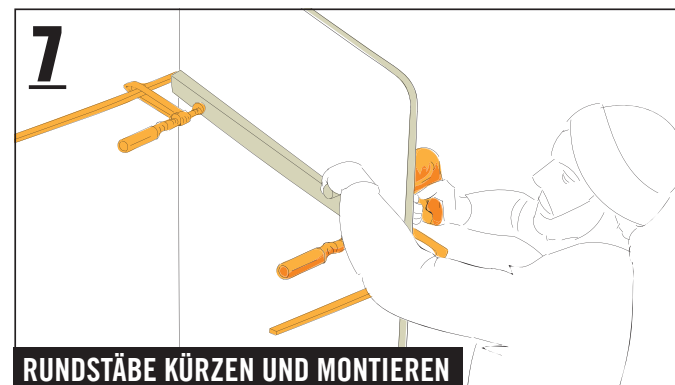

**7** Vom Rundstab mit der Stichsäge 7 Stücke à 80 mm absägen – achte beim Sägen auf den rechten Winkel. Die Stäbe mit je einer Schraube (4,0 x 50 mm) von hinten mit der Frontwand verschrauben. Wichtig: Setze die Schraubenspitzen genau in der Mitte der Rundstäbe an, damit die Stäbe später alle mit einheitlichem Abstand zueinander und auf gleicher Höhe montiert sind. Dazu kann z. B. eine Leiste mit zwei Schraubzwingen an der Frontwand befestigt und als Anschlag verwendet werden.

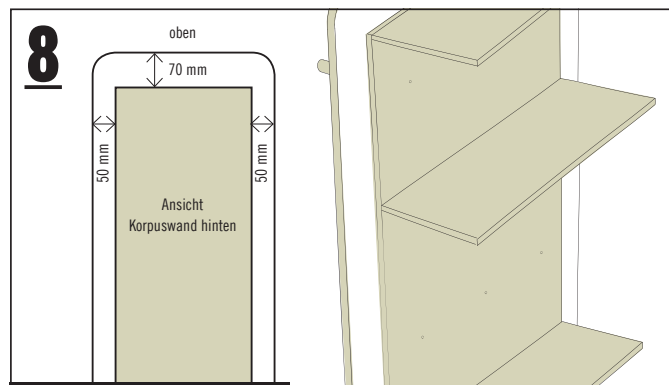

**8** Die Konstruktion aus vorderer Korpuswand und Zwischenböden mit neun Schrauben (4,0 x 35 mm) von hinten an der Frontwand verschrauben.

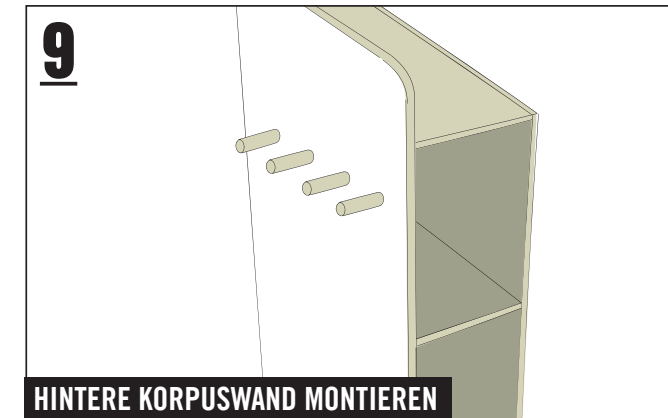

**9** Die hintere Korpuswand entsprechend der Skizze mit je drei Schrauben (4,0 x 35 mm) an den vier Zwischenböden verschrauben – dabei die Schraubenspitzen mittig auf der Stirnseite der Zwischenböden ansetzen. Die Garderobe anschliessend so an der Wand anbringen, dass die Frontplatte auf dem Boden aufsteht. Beachte dazu Punkt 5. der Sicherheitshinweise.

## Artikelübersicht

ART. NR.	BEZEICHNUNG
5194467	Sperrholz Seekiefer 2500 x 1250 x 18 mm
6617858	Multiplexplatte Birke weiss 1250 x 2500 x 18 mm
5079114	Handlauf Fichte rund 48 x 2500 mm
7817935	Universalschraube Senkkopf m. I-Stern 4,0 x 50 mm galv. verzinkt gelb chromatiert
7817929	Universalschraube Senkkopf m. I-Stern 4,0 x 35 mm galv. verzinkt gelb chromatiert

# Sicherheitshinweise



## Wichtig! Bitte lies Dir diese Informationen sorgfältig durch.

Die Anleitungen wurden mit grösstmöglicher Sorgfalt erstellt, können aber immer nur ein mögliches Vorgehen aufzeigen. Eigene Fähigkeiten daher realistisch einschätzen und bei Unsicherheit unbedingt fachmännischen Rat hinzuziehen!

HORNBACH haftet nicht bei Fehlgebrauch von Materialien und Werkzeugen sowie bei nicht sach- und fachgerechter Montage.

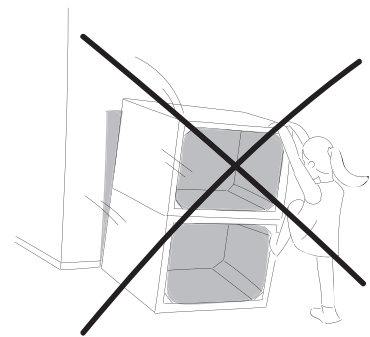

Beispielabbildung

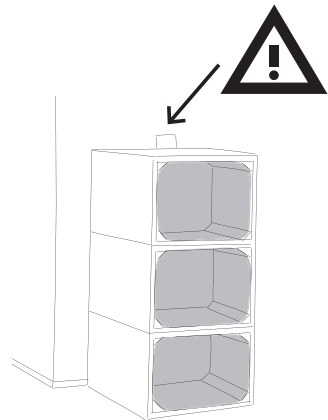

Beispielabbildung

1. Keines der Möbelstücke darf zum Klettern oder Turnen benutzt werden. Um Sturzunfällen vorzubeugen, insbesondere Kindern das Risiko bewusst machen.
2. Bei allen Arbeitsschritten geeignete Schutzausrüstung tragen.
3. Sägeraue Oberflächen vor dem Möbelbau abschleifen, um Verletzungen (z. B. Splitter) vorzubeugen.
4. Alle Kanten sind optimalerweise mit einer Oberfräse (Fräser mit Mindestradius 3 mm) zu bearbeiten. Sollte keine Oberfräse vorhanden sein, muss die Kante von Hand auf einen Mindestradius von 2 mm geschliffen werden.
5. Möbel an geeigneter Stelle mit einer zum jeweiligen Wandtyp passenden Befestigung sicher an der Wand anbringen, um ein Umkippen zu verhindern. Bei Unsicherheit unbedingt beim Fachhandel nach geeignetem Befestigungsmaterial erkundigen.

