

# Corbeille de plage Bill

Même si on n'est pas à la plage! Tous les ustensiles d'été se trouvent sur la petite table de rangement située sur le côté. Le livre préféré, la dernière création de cocktail, ...

Les regards curieux du voisinage dérangent? Pas de problème – avec la corbeille de plage Bill, tu te détends dehors en toute discrétion derrière les coulisses.



# Corbeille de plage Bill



## Notice en 16 étapes

FOLLOW  
YOUR  
BEAT

### PRODUITS BUILDIFY

 25 x lattes de structure planche BUILDIFY vintage gris 30x195x2500 mm  
Découpe sur:  
19 pièces de 1800 mm  
8 pièces de 2000 mm

 2 x lattes de structure en bois BUILDIFY Vintage gris 30x60x2500 mm  
Découpe sur:  
2 pièces de 725 mm  
2 pièces de 750 mm

### OUTILS

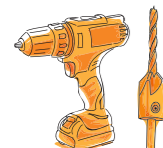
 Perceuse-visseuse  
Foret d'amorçage avec fraise Ø 6,0 mm  
Embout T30

 Papier abrasif

 Scie sauteuse

 Cale à poncer manuelle

 Crayon

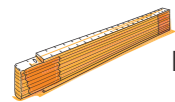
 Mètre pliant

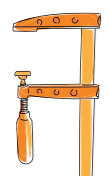
 Serre-joint 120/300 mm

### AUTRES MATÉRIELS

 32 x vis universelles à tête fraisée 6,0x50 mm acier inoxydable  
78 x vis universelles à tête fraisée 6,0x70 mm acier inoxydable

### PROTECTION DU BOIS

En particulier pour le bois en extérieur, nous recommandons de préenduire une fois à l'aide de l'apprêt pour le bois HORNBAACH extérieur comme parfaite préparation pour des couches protectrices et esthétiques. Pour une résistance exceptionnelle aux intempéries, il est ensuite indispensable d'appliquer au minimum deux couches de lasure pour bois hybride HORNBAACH. Pour tous les produits, respecter les instructions du fabricant concernant la mise en œuvre et les temps de séchage.

### PEINTURE

Tu as besoin de plus de peinture? Tu peux aussi, bien évidemment, enduire les meubles avec du vernis et de la lasure HORNBAACH dans votre couleur préférée.

### SUPPORT FIXE, DE NIVEAU

Les meubles sont-ils placés sur le gazon ou sur un autre support organique? Il convient de poser des dalles en pierres ou éléments similaires pour une stabilité et une protection contre l'humidité et la moisissure.

### LARGEUR DES PLANCHES D'ÉCHAFAUDAGE EN BOIS

Les planches d'échafaudage en bois peuvent avoir des tolérances plus importantes en largeur. Si possible, veille à ce que la largeur soit uniforme au moment de l'achat. Avant de commencer, trie les planches en fonction des quatre éléments que sont les parois latérales, le siège, le dossier et le toit, et ajuste les dimensions des trous si nécessaire.

### SÉCURITÉ

Respecte les consignes de sécurité à la fin de cette instruction.

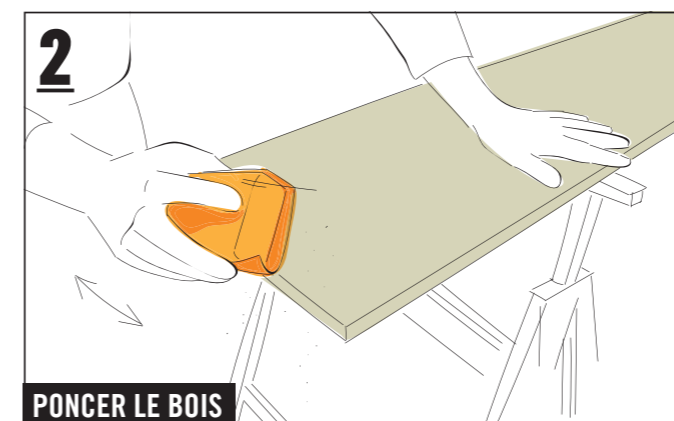
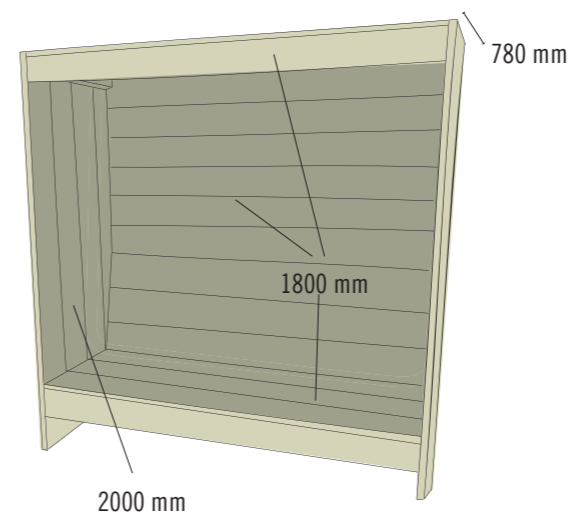

### PONCER LE BOIS

Enrouler le papier abrasif autour d'un bloc de ponçage et poncer les angles, les coins et les surfaces jusqu'à ce que tous les endroits rugueux soient lisses. Après l'apprêt, des fibres de bois fines réapparaissent souvent en raison de l'humidité. Celles-ci sont éliminées avec un deuxième ponçage.

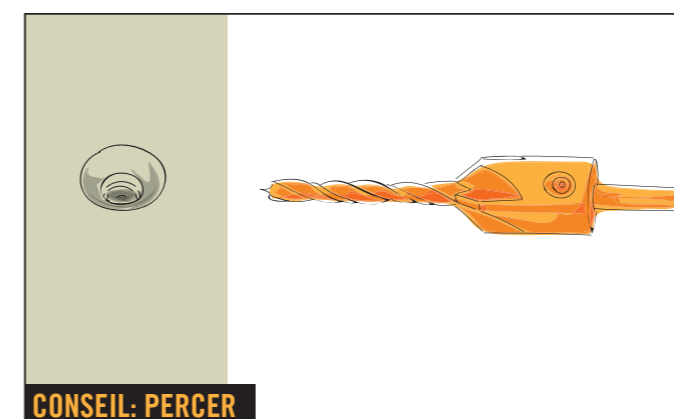

### CONSEIL: PERCER

Pour percer, il est conseillé d'effectuer un pré-perçage avec un foret d'amorçage. Celui-ci permet d'effectuer un trou de perçage conique dans lequel les têtes de vis pourront ensuite être parfaitement enfoncées. Ainsi, la tête de vis ne dépasse pas et tu évites les fissures dans le bois!

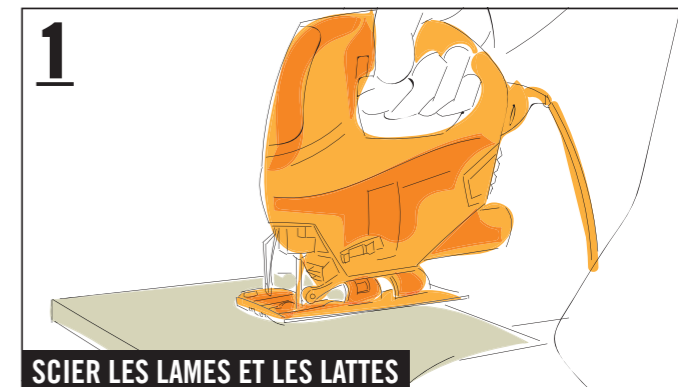

### SCIER LES LAMES ET LES LATTES

Découper les planches à l'aide de la scie sauteuse sur 19 pièces de 1800 mm et 8 pièces de 2000 mm. Découper les lattes à l'aide de la scie sauteuse sur 2 pièces de 725 mm et 2 pièces de 750 mm.

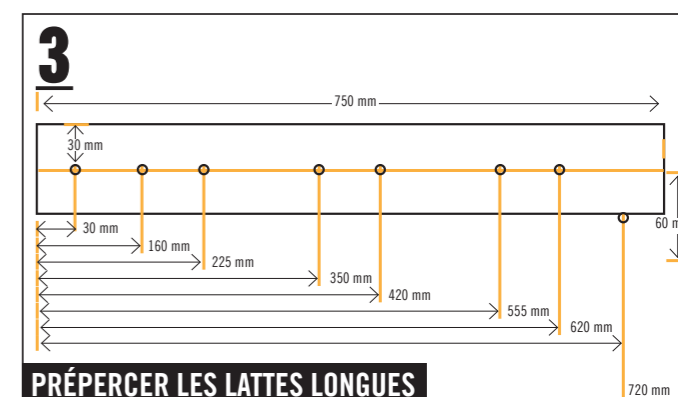

### PRÉPERCER LES LATTES LONGUES

Prépercer les deux lattes (750 mm) à l'aide du foret d'amorçage conformément au croquis de perçage – à cet effet, poser les deux lattes à fleur les unes sur les autres et fixer avec le serre-joint. La pointe de perçage marque ainsi la position des trous de vis sur la deuxième latte et on économise ainsi un nouveau traçage.



### ALIGNER LES LONGUES PLANCHES ET VISSER LA LATTE

Pour la paroi latérale droite, aligner quatre longues planches (2000 mm) à fleur les unes des autres. Aligner l'une des longues lattes préperçées (750 mm) dans l'angle droit et à gauche à fleur sur les planches; intervalle par rapport aux extrémités inférieures des planches: 330 mm – veiller à la bonne position de la latte. Visser la latte avec huit vis (6,0x50 mm) avec les planches.

# Corbeille de plage Bill



FOLLOW  
YOUR  
BEAT

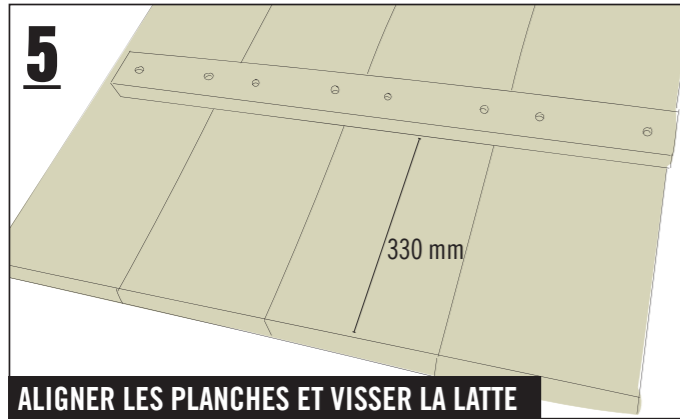

## 5 ALIGNER LES PLANCHES ET VISSER LA LATTE

La paroi latérale gauche est montée exactement comme la droite, seulement avec le miroir renversé – veiller également ici à la bonne position de la latte.

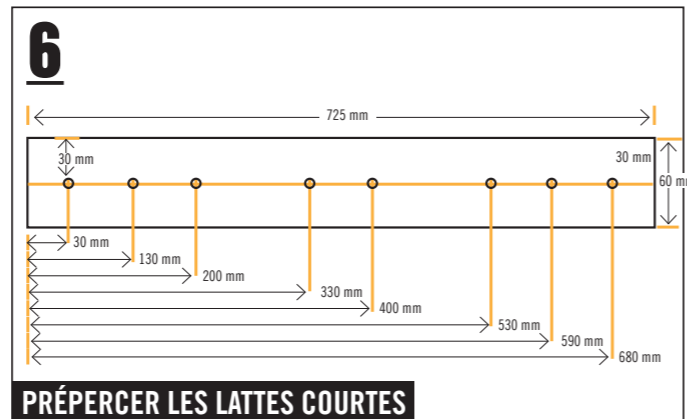

## 6 PRÉPÉRER LES LATTES COURTES

Prépercer les deux lattes courtes (725 mm) à l'aide du foret d'amorçage conformément au croquis de perçage – on peut ainsi de nouveau poser les lattes à fleur les unes sur les autres. La pointe de perçage marque la position des trous sur la deuxième latte et on économise ainsi un nouveau traçage.

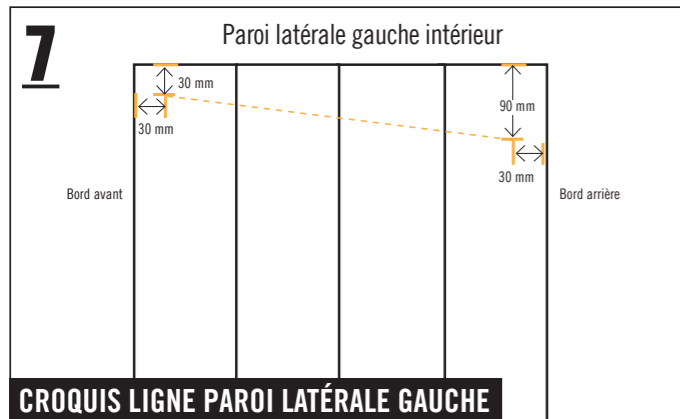

## 7 CROQUIS LIGNE PAROI LATÉRALE GAUCHE

Dessiner une ligne diagonale sur le côté intérieur de chaque paroi latérale (images 7 et 7.1)

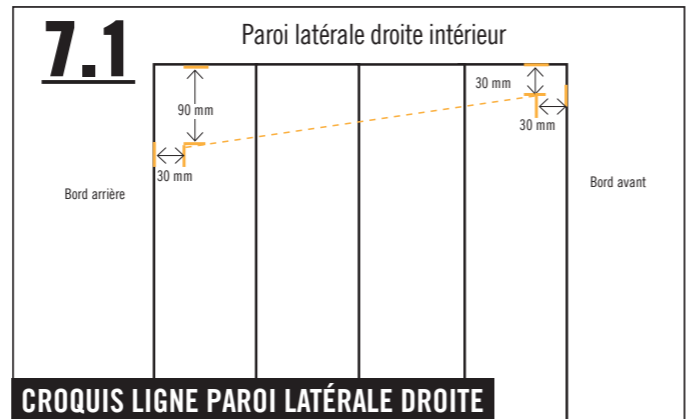

## 7.1 CROQUIS LIGNE PAROI LATÉRALE DROITE

Le toit en biais obtenu permet un meilleur écoulement de l'eau de pluie.

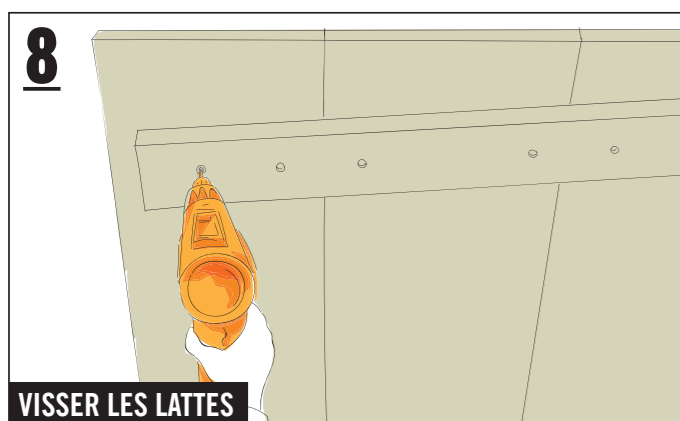

## 8 VISSER LES LATTES

Aligner la première latte courte (725 mm) sur les côtés intérieurs d'une paroi latérale: avec le bord supérieur au niveau de la ligne marquée. Visser la latte avec huit vis (6,0x50 mm). Répéter la même étape de travail avec la deuxième latte et la deuxième paroi latérale.

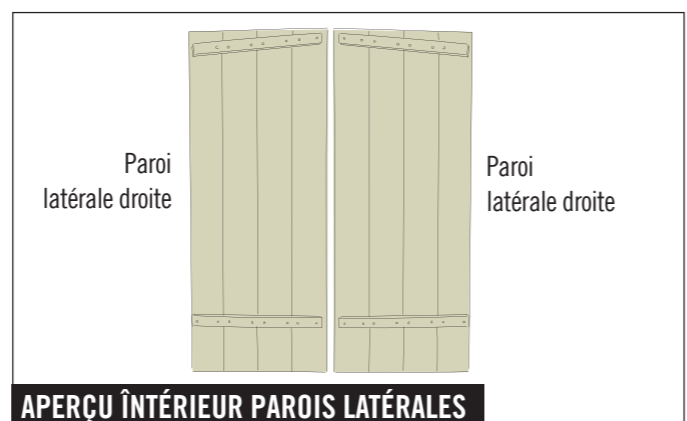

## APERÇU INTÉRIEUR PAROIS LATÉRALES

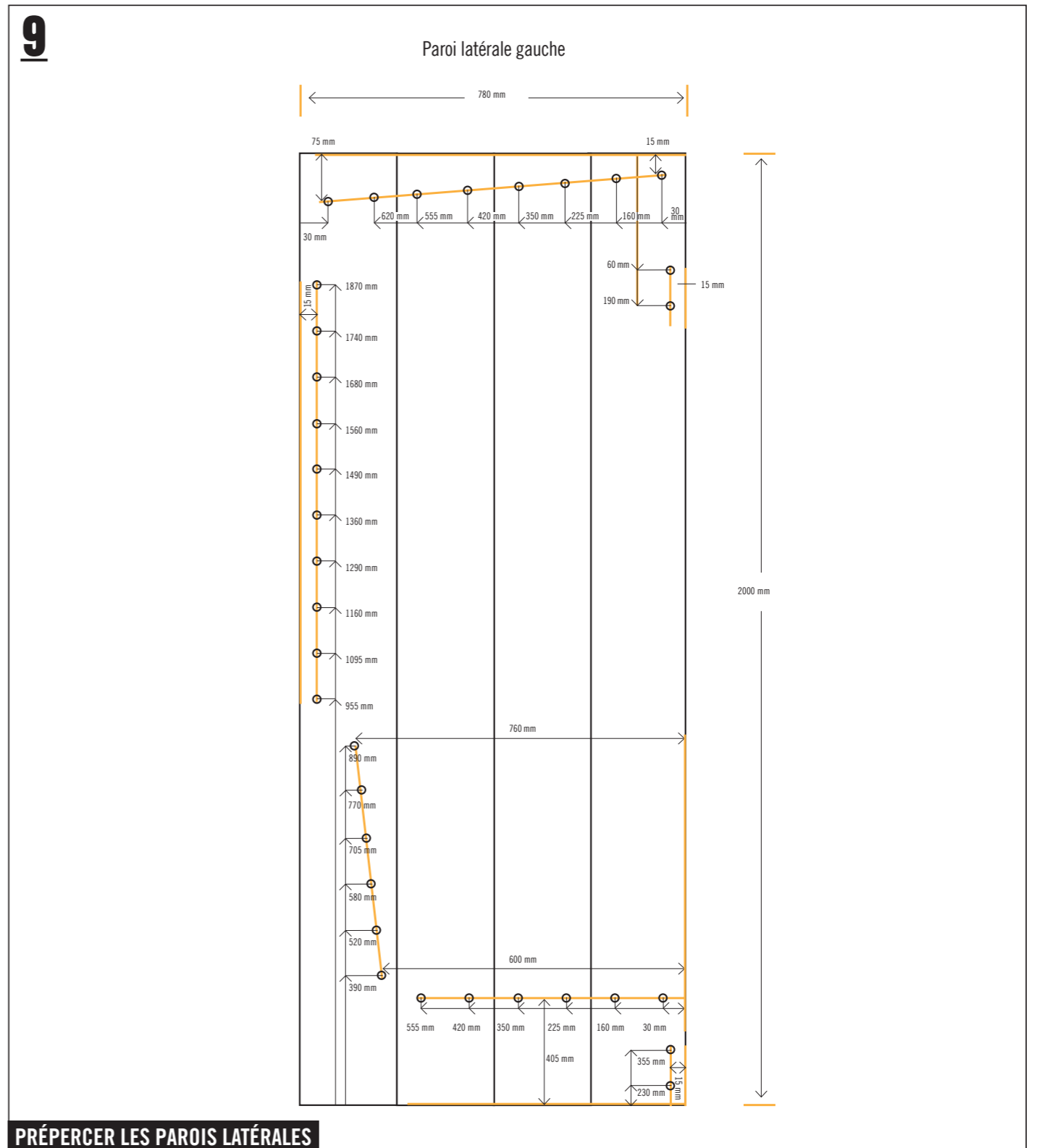

## 9 PRÉPÉRER LES PAROIS LATÉRALES

Percer les trous des vis à l'aide du foret d'amorçage conformément au croquis de perçage depuis l'extérieur dans la paroi latérale. Poser ensuite la paroi latérale gauche avec le côté extérieur à fleur sur le côté extérieur de la paroi latérale droite et fixer sur les lattes de raccordement avec des serres-joints. Marquer maintenant les trous des vis sur la paroi latérale droite à travers les trous déjà percés. Séparer ensuite de nouveau les parois latérales. Percer maintenant les trous de la paroi latérale droite depuis l'intérieur sans fraise et percer en forçant un peu, puis fraiser depuis l'extérieur. On économise ainsi de nouvelles mesures et les vis se trouvent plus tard des deux côtés exactement au même endroit.

# Corbeille de plage Bill



FOLLOW  
YOUR  
BEAT

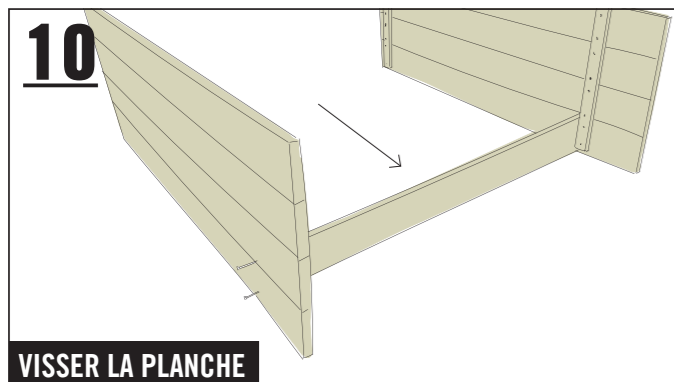

**10** VISSER LA PLANCHE

Poser la première planche de la surface d'assise (1800 mm): aligner la planche entre les deux parois latérales: à fleur des bords avant des parois latérales (ici au sol) et horizontalement sur les lattes inférieures (ici verticalement). Visser la planche à l'aide de quatre vis (6,0x70 mm) depuis l'extérieur à travers les trous des vis.

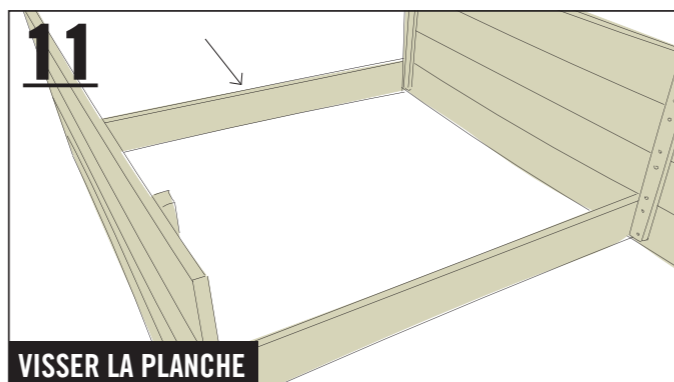

**11** VISSER LA PLANCHE

Poser la première planche du toit (1800 mm): aligner la planche entre les deux parois latérales: à fleur des bords avant des parois latérales (ici au sol) et horizontalement sur les lattes supérieures (ici verticalement). Visser la planche avec quatre vis (6,0x70 mm) depuis l'extérieur à travers les trous des vis.

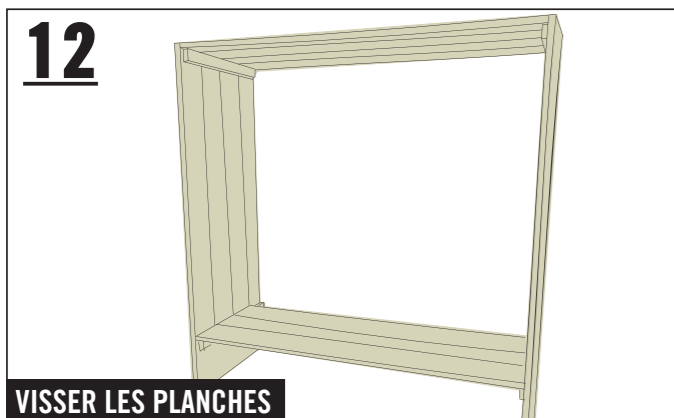

**12** VISSER LES PLANCHES

Visser maintenant les autres planches du toit et de la surface d'assise à l'aide de quatre vis (6,0x70 mm) les unes collées aux autres de nouveau depuis l'extérieur à travers les trous des vis.

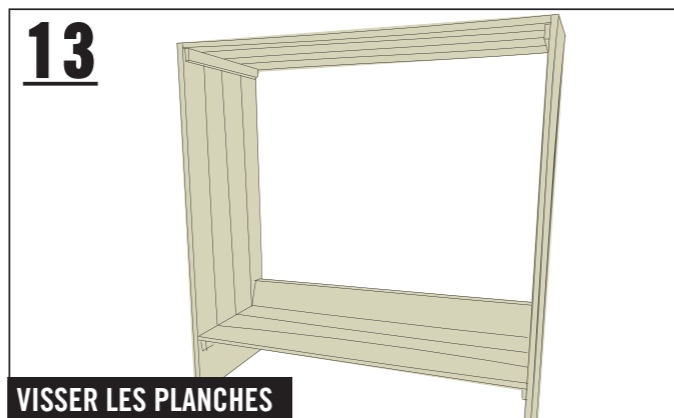

**13** VISSER LES PLANCHES

Visser maintenant les planches de la paroi arrière collées les uns aux autres à l'aide de quatre vis (6,0x70 mm) – de nouveau depuis l'extérieur à travers les trous des vis.

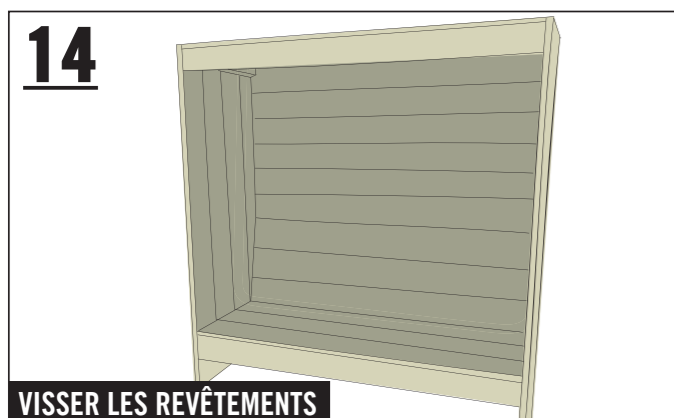

**14** VISSER LES REVÊTEMENTS

Visser maintenant les deux planches (1800 mm) pour les revêtements au niveau du toit et sous la surface d'assise à l'aide de quatre vis (6,0x70 mm) – de nouveau depuis l'extérieur à travers les trous des vis.

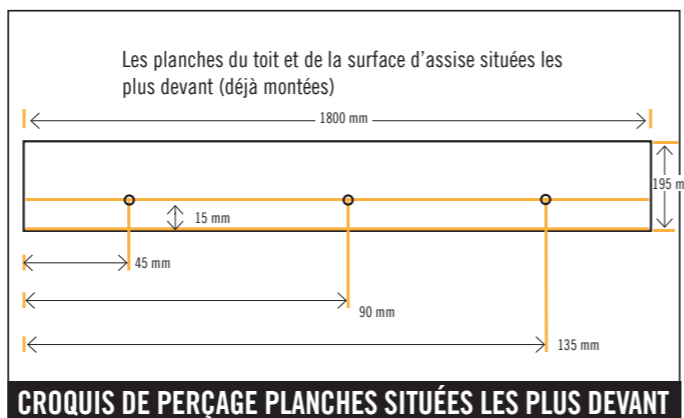

**CROQUIS DE PERÇAGE PLANCHES SITUÉES LES PLUS DEVANT**

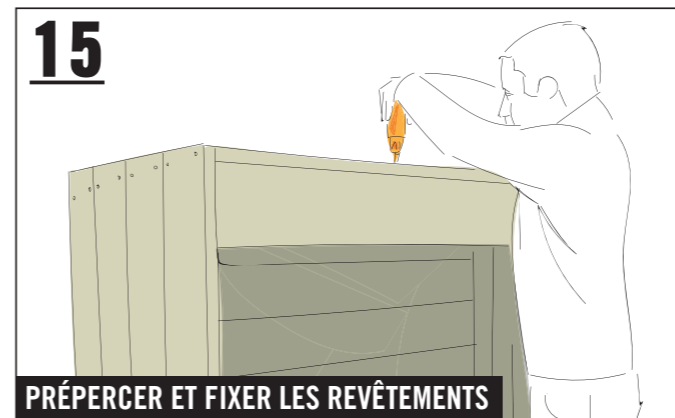

**15** PRÉPERCER ET FIXER LES REVÊTEMENTS

Stabiliser les revêtements: prépercer la première planche du toit et la première planche de la surface d'assise conformément au croquis de perçage avec le foret d'amorçage. Visser ensuite le revêtement sur le toit à l'aide de trois vis (6,0x70 mm) ...

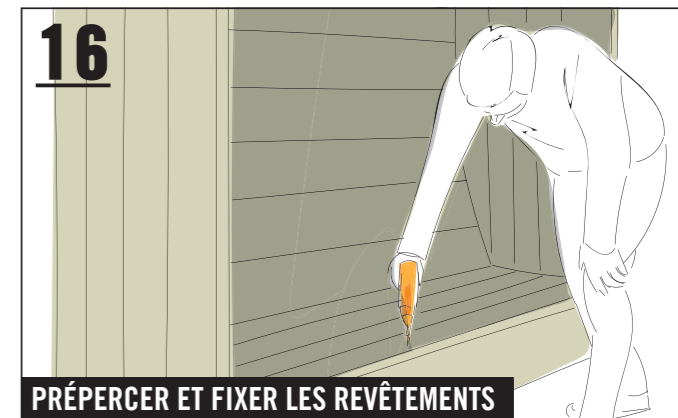

**16** PRÉPERCER ET FIXER LES REVÊTEMENTS

... et visser le revêtement sous la surface d'assise à l'aide de trois vis (6,0x70 mm) – le tour est joué.



# Numéros d'articles



N° D'ART.	DÉSIGNATION
8803245	Planche d'échafaudage en bois vintage gris BUILDIFY 30 x 195 x 2500 mm
6532394	Latte d'échafaudage en bois vintage gris BUILDIFY, 30 x 60 x 2500 mm
6573918	Vis universelle à tête fraisée 6,0 x 50 mm en acier inoxydable
6573920	Vis universelle à tête fraisée 6,0 x 70 mm en acier inoxydable

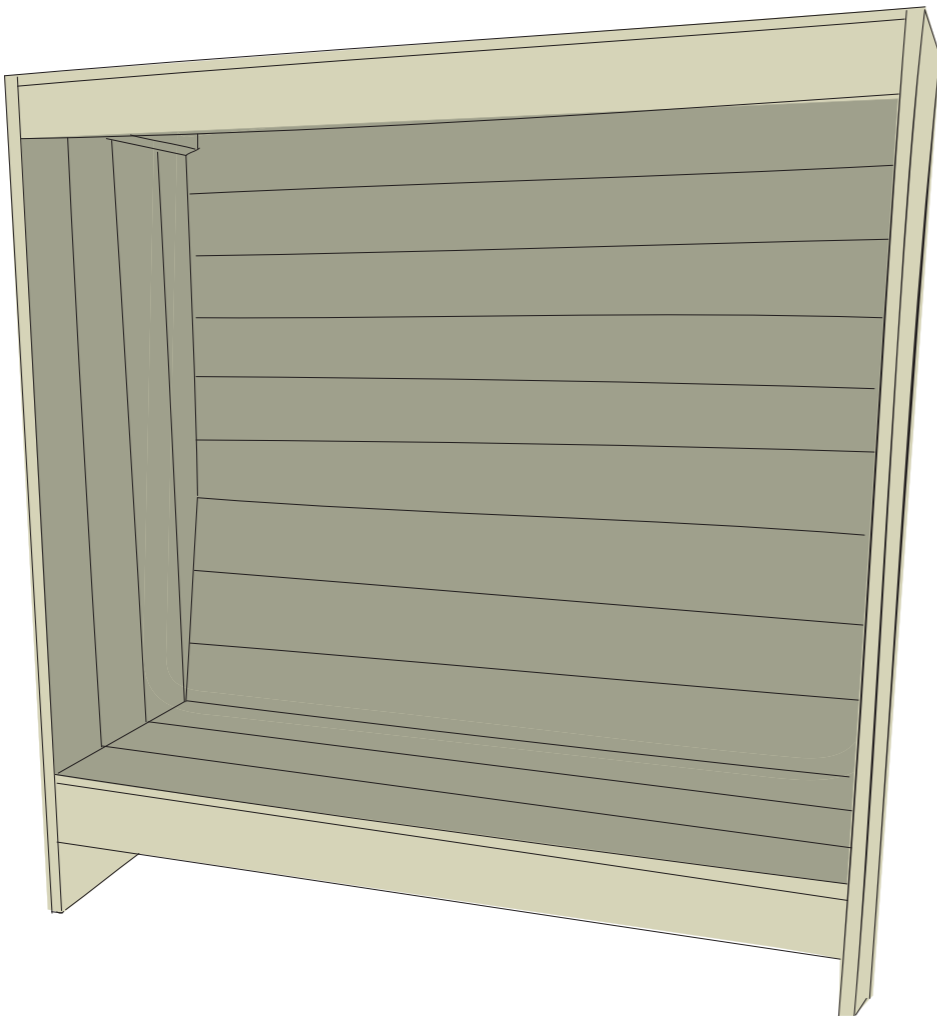

# Consignes de sécurité

FOLLOW  
YOUR  
BEAT



**Important! Merci de lire  
attentivement ces informations.**

Les instructions suivantes ont été réalisées avec le plus grand soin mais elles ne représentent qu'une possibilité de réalisation. Il est donc important d'évaluer de façon réaliste ses propres capacités et en cas de doute de demander impérativement conseil auprès d'un spécialiste!

HORNBAACH ne saurait être tenu pour responsable en cas de mauvaise utilisation des matériaux ou des outils ainsi qu'en cas de montage inapproprié ou incorrect.

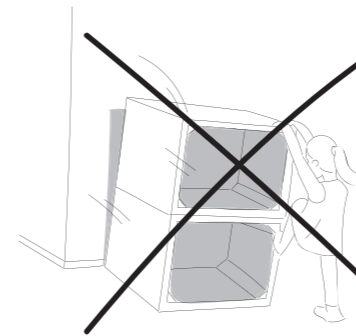

Illustration de l'exemple

**1. Les meubles ne doivent pas être utilisés pour grimper ni pour faire de la gymnastique. Afin d'éviter les chutes, faire prendre conscience du risque, en particulier aux enfants.**

**2. Lors de toutes les étapes de travail, porter un équipement de protection approprié.**

**3. Avant d'utiliser les éléments, poncer les surfaces brutes de sciage pour éviter les blessures (par ex. échardes).**

**4. MEUBLES LISA, BRUCE ET TIM**

Les caisses à fruits ne sont destinées qu'au rangement d'objets légers. Pour éviter que le bois ne se fende, effectuez un pré-perçage des trous avec une fraise à percer.

**5. MEUBLES BUD, TERENCE, JAMES, SOPHIE, SAMY, LUKAS, ET WOODY**

En ce qui concerne les tubes en acier et les pièces de raccordement et pieds correspondants, il s'agit de composants de meubles et une utilisation en tant que structure ou construction à des fins de portage n'est pas autorisée.