

# Fabriquer soi-même la table de balcon Angela à partir d'une caisse de fruits

Table, espace de rangement et plateau en un. La table de balcon Angela de BUILDIFY faite à partir d'une caisse de fruits se fabrique rapidement et est pratique, peu importe la taille de ton balcon.



# Fabriquer soi-même la table de balcon Angela



## PRODUITS BUILDIFY

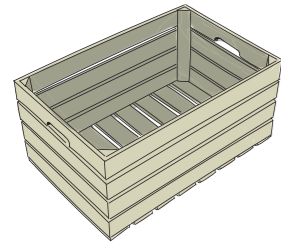

1 x Caisse à fruits **BUILDIFY** grande, non traitée, 60x39x30 cm

## AUTRES MATÉRIELS

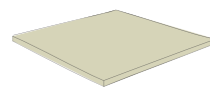

1 x plaque de sérigraphie bouleau tamis/film 1200x600x12 mm  
1 x découpe: 650x440 mm



4 x vis universelle JD Plus à tête fraisée avec étoile I 3,5x16 mm galvanisée zinguée  
36 x vis universelle JD Plus à tête fraisée avec étoile I 4x25 mm galvanisée zinguée



2 x poignée barre acier inoxydable, distance entre les trous 448 mm LxIxh 488x12x35 mm  
2 x poignée barre acier inoxydable, distance entre les trous 320 mm LxIxh 360x12x35 mm



4 x butoir de porte 30x25 mm noir, à visser

## PROTECTION DU BOIS

En particulier pour le bois en extérieur, nous recommandons de préenduire une fois à l'aide de l'apprêt pour le bois HORNBACK extérieur comme parfaite préparation pour des couches protectrices et esthétiques. Pour une meilleure résistance aux intempéries, il est indispensable ensuite d'appliquer deux couches minimum de lasure incolore pour bois Plus HORNBACK. Pour tous les produits, respecter les instructions du fabricant concernant la mise en œuvre et les temps de séchage.

## PEINTURE

Tu as besoin de plus de peinture? Tu peux aussi, bien évidemment, enduire les meubles avec du vernis et de la lasure HORNBACK dans ta couleur préférée.

## SUPPORT FIXE, DE NIVEAU

Les meubles sont-ils placés sur le gazon ou sur un autre support organique? Il convient de poser des dalles en pierres ou éléments similaires pour une stabilité et une protection contre l'humidité et la moisissure.

## SÉCURITÉ

Veille à respecter les consignes de sécurité à la fin de ces instructions.

## OUTILS

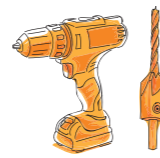

- Perceuse-visseuse sans fil  
- Foret d'amorçage avec fraise Ø 3,2 - 12 mm  
- Porte-embouts avec embouts T20, 15

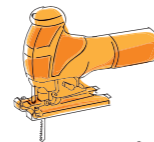

Scie sauteuse

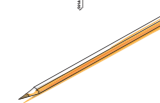

Crayon

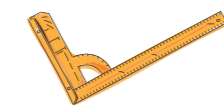

Équerre de menuisier



Papier abrasif K 120



Bloc de ponçage

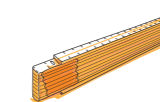

Mètre pliant



Ruban de masquage

## Instruction en 7 étapes

FOLLOW YOUR BEAT

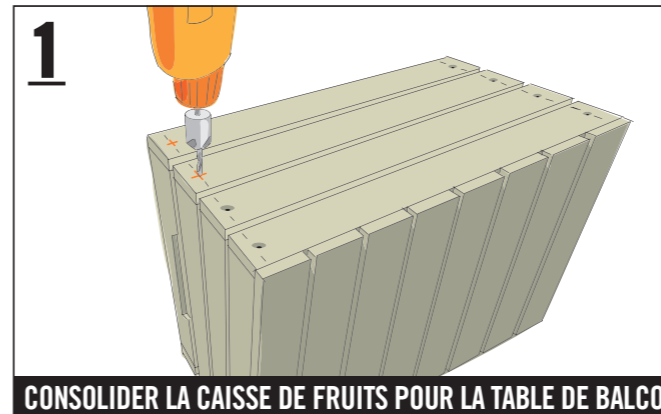
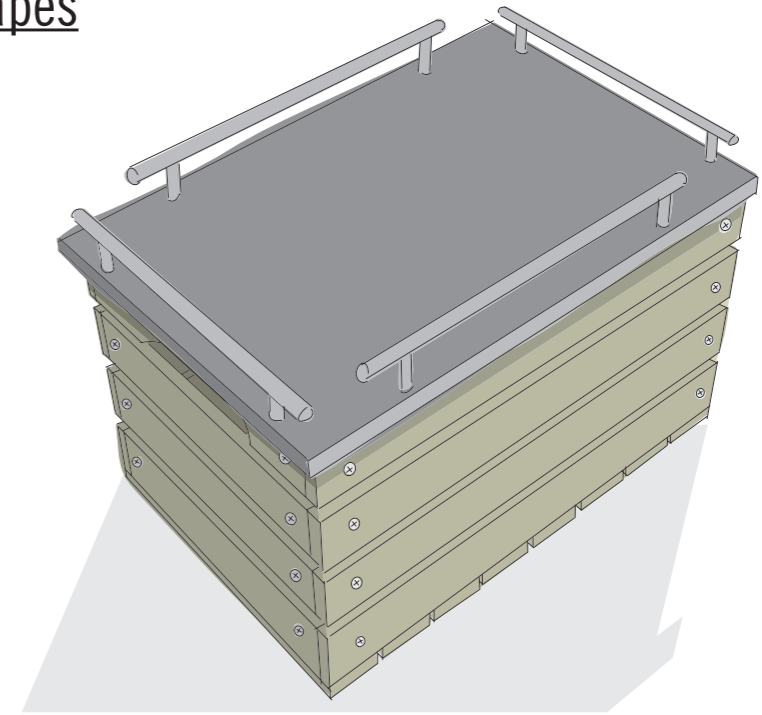

### 1 CONSOLIDER LA CAISSE DE FRUITS POUR LA TABLE DE BALCON

Pour une stabilité optimale de la caisse, les planches latérales sont vissées aux baguettes triangulaires présentes dans la caisse. Pré-perce les trous de vissage avec un foret d'amorçage et visse les planches de chaque côté à l'aide de vis à tête fraisée de 4 x 25 mm.

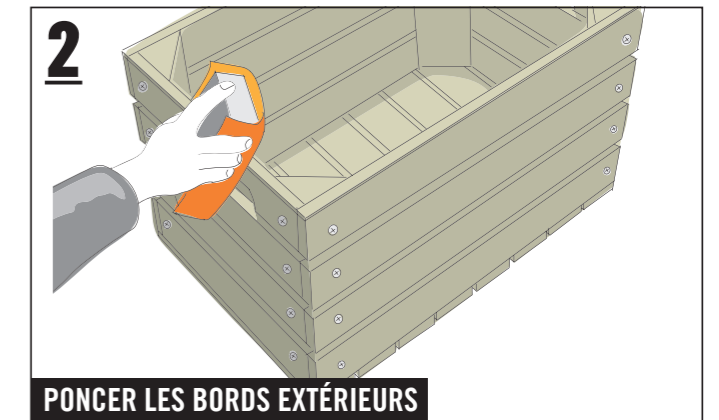

### 2 PONCER LES BORDS EXTÉRIEURS

Les bords extérieurs sont brisés au papier abrasif de grain 120, c.-à-d. poncé à 45°. Ainsi, la caisse est parfaitement préparée pour la suite du traitement.

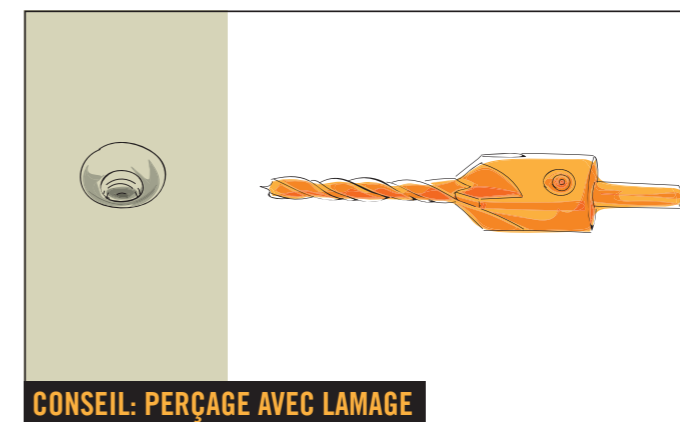

### CONSEIL: PERÇAGE AVEC LAMAGE

Pour percer, il est conseillé d'effectuer un pré-perçage avec un foret d'amorçage. Ce foret d'amorçage est équipé d'une fraise. Cela permet d'obtenir un cône à l'extrémité supérieure du trou de perçage, qui offre de la place pour la tête de vis. Ainsi, la tête de vis ne dépasse pas et tu évites les fissures dans le bois!

# Fabriquer soi-même la table de balcon

## Angela



FOLLOW  
YOUR  
BEAT

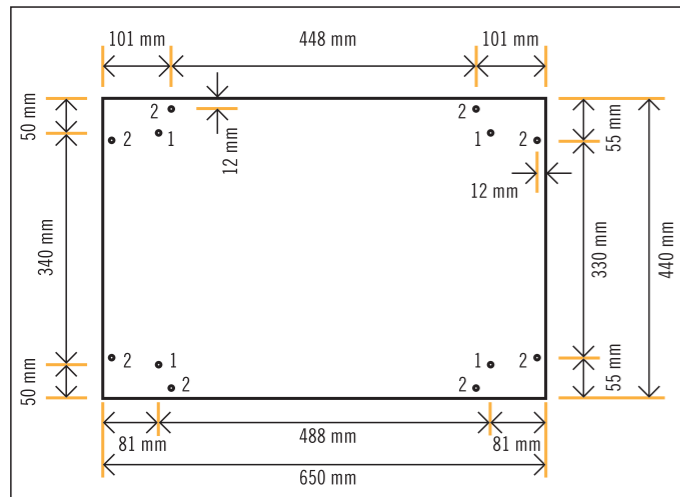

### FIXER LES BUTOIRS DE PORTE SUR LE PLATEAU DE LA TABLE DE BALCON

Le plateau est fabriqué avec la plaque de sérigraphie découpée de 12 mm d'épaisseur. Pour les dimensions de découpe, tu peux te référer au croquis. Pour la découpe, on peut utiliser par ex. une scie circulaire portable avec rail de guidage. Ou un plateau peut être découpé aux bonnes dimensions par le service de découpe.

Pour fixer le plateau sur la caisse, des butoirs de porte sont posés sur la face lisse du plateau. La face rugueuse du plateau se retrouve ensuite sur le dessus car elle est plus antidérapante. Note que les trous (1) pour les butoirs de porte ne sont percés qu'à 2 mm de profondeur dans la face inférieure du plateau. Les trous pour les poignées barres (2) sont percés complètement à travers le plateau. Un panneau multiplax en bouleau peut être utilisé à la place de la plaque de sérigraphie. Tu peux aménager ce panneau plus facilement

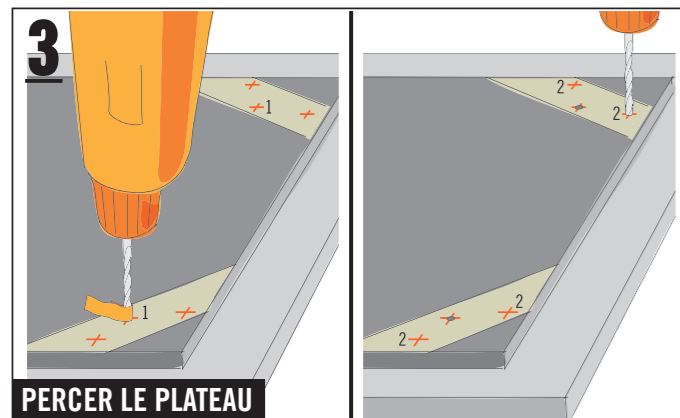

### PERCER LE PLATEAU

Avant de percer, place un support sous le plateau, par ex. une planche de bois. Colle du ruban de masquage à l'emplacement des trous de perçage sur la face inférieure du plateau. Dessine les emplacements des trous sur le ruban de masquage. Pour percer les trous de 2 mm de profondeur (1) il est possible d'utiliser une perceuse avec butée de profondeur. Sinon, le foret est entouré d'un morceau de ruban de masquage pour aider à obtenir une profondeur de perçage de 2 mm. Percer les trous des butoirs de porte (1) de 2 mm de profondeur avec un foret de 3 mm. Percer les trous des poignées barres (2) avec un foret de 5 mm.

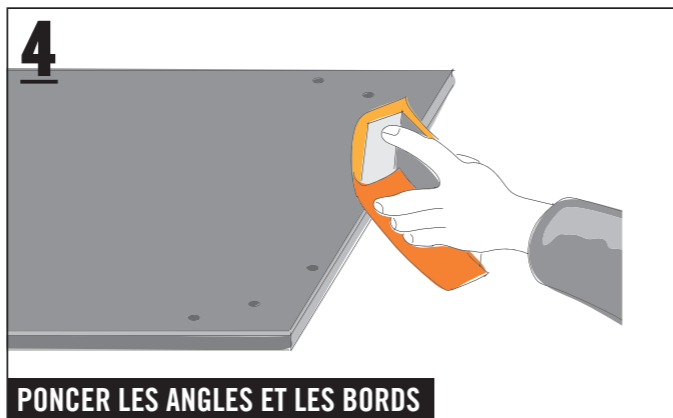

### PONCER LES ANGLES ET LES BORDS

Enlever le ruban de masquage après le perçage. Les bords et les angles du plateau sont poncés avec du papier abrasif de grain de 120 pour qu'ils ne soient plus coupants.

### ASTUCE: UTILISER DU RUBAN DE MASQUAGE POUR PERCER ET SCIER

Il est préférable d'appliquer du ruban de masquage sur tous les endroits destinés à être percés ou sciés. Cela permet d'y tracer les lignes de mesure et les arêtes de coupe exactes. Il convient également d'y reporter le diamètre du trou correspondant.

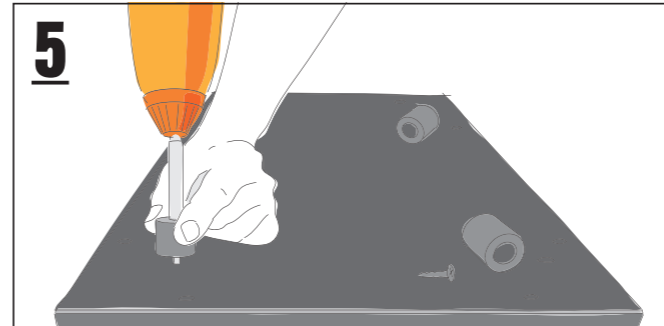

### FIXER LES BUTOIRS DE PORTE SUR LE PLATEAU DE LA TABLE DE BALCON

Visse les butoirs de porte avec des vis à tête fraisée 3,5x16 mm aux trous de perçage de 2 mm de profondeur. En raison des cavités au niveau des butoirs de porte, l'embout doit être inséré dans un porte-embout.

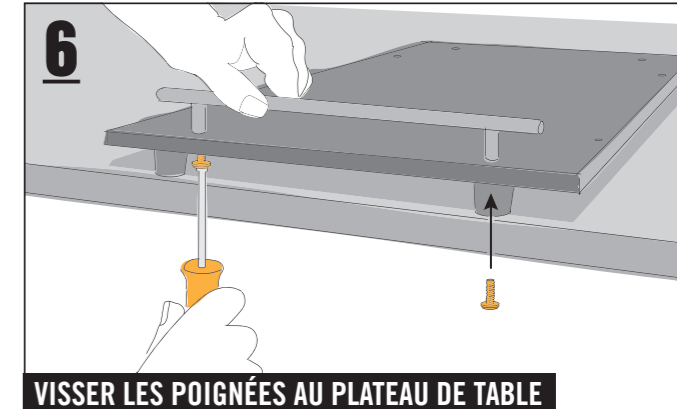

### VISSER LES POIGNÉES AU PLATEAU DE TABLE

Pour les poignées, il faut deux poignées barres de 488 mm de longueur et deux poignées de 360 mm de longueur. Pour visser les poignées barres, le plateau est posé sur le bord du plan de travail. Utilise les vis fournies pour le vissage.

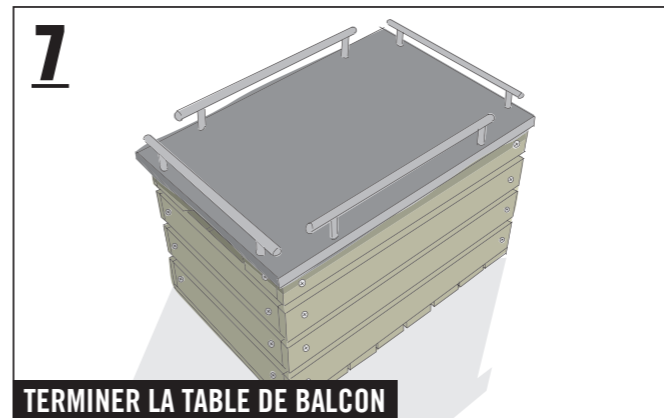

### TERMINER LA TABLE DE BALCON

Il suffit de poser le plateau de table sur la caisse et la table de balcon est terminée.

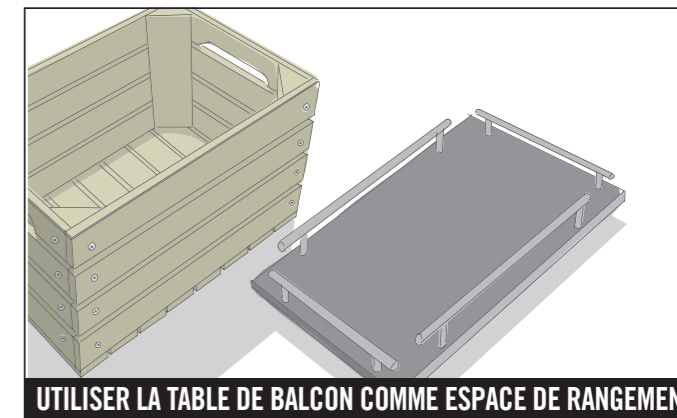

### UTILISER LA TABLE DE BALCON COMME ESPACE DE RANGEMENT

Le plateau de table peut être enlevé à tout moment et être utilisé comme plateau. L'intérieur de la caisse de fruits peut être utilisé comme espace de rangement.

## Autres poignées de meuble pour la table de balcon

Tu peux aussi monter uniquement deux poignées de meuble plutôt que les poignées barres utilisées. Tiens alors compte de l'écart entre les trous de perçage des poignées de meuble pour percer.

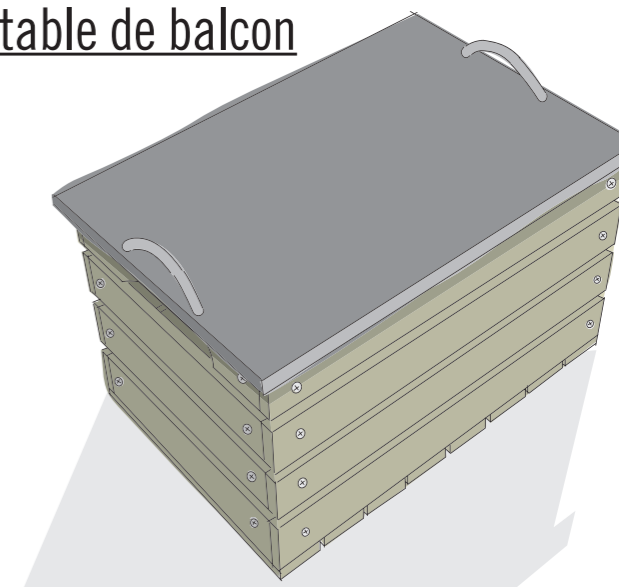

N° D'ART.	DÉSIGNATION
6613238	Caisse à fruits BUILDIFY grande, non traitée, 60x39x30 cm
6587030	Plaque de sérigraphie bouleau tamis/film 1200x600x12 mm
8095146	Poignée barre acier inoxydable, distance entre les trous 448 mm Lxlxh 488x12x35 mm
8095145	Poignée barre acier inoxydable, distance entre les trous 320 mm Lxlxh 360x12x35 mm
7818008	Vis universelle JD Plus à tête fraisée avec étoile I 3,5x16 mm, galvanisée zinguée
7818018	Vis universelle JD Plus à tête fraisée avec étoile I 4x25 mm, galvanisée zinguée
8450407	Butoir de porte 30x25 mm noir, à visser

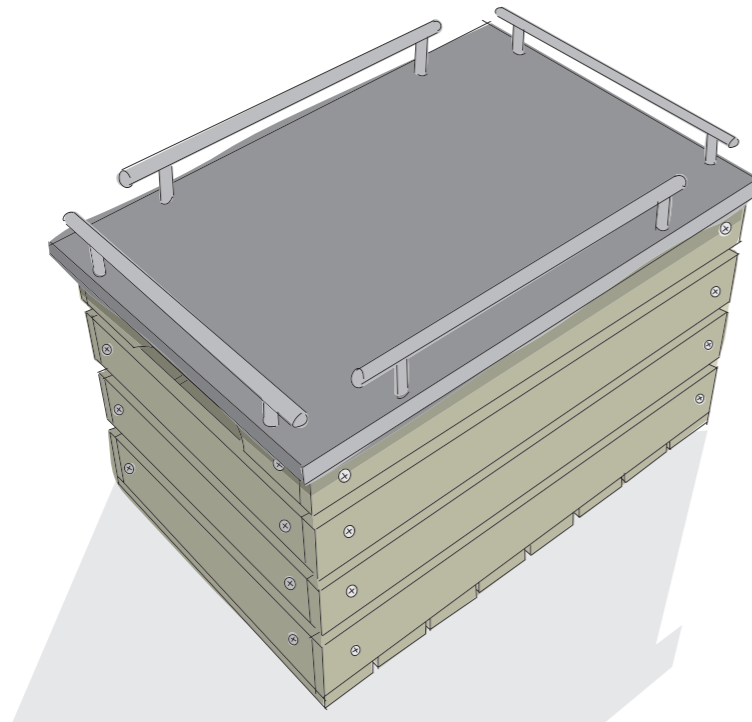

## Important! Merci de lire attentivement ces informations.

Ces instructions ont été rédigées avec le plus grand soin mais elles ne représentent qu'une possibilité de réalisation. Il est donc important d'évaluer de façon réaliste ses propres capacités et en cas de doute de demander impérativement conseil auprès d'un spécialiste. HORNBAACH ne saurait être tenu pour responsable en cas de mauvaise utilisation des matériaux ou des outils ainsi qu'en cas de montage inapproprié ou incorrect.

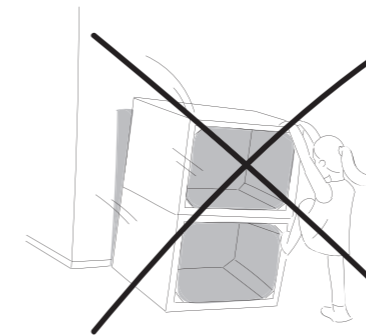

Illustration de l'exemple

- 1. Aucun meuble ne doit être utilisé pour grimper ni pour faire de la gymnastique. Afin d'éviter les chutes, faire prendre conscience du risque, en particulier aux enfants.**
- 2. Lors de toutes les étapes de travail, porter un équipement de protection approprié.**
- 3. Avant d'utiliser les éléments, poncer les surfaces brutes de sciage pour éviter les blessures (par ex. échardes).**
- 4. Dans l'idéal, tous les bords doivent être travaillés avec une défonceuse (fraise avec un rayon min. de 3 mm). Si tu n'as pas de défonceuse, le bord doit être poncé manuellement à un rayon minimal de 2 mm.**
- 5. Caisse à fruits BUILDIFY Les caisses à fruits ne sont destinées qu'au rangement d'objets légers. Pour éviter que le bois se fissure et se fende, effectue un pré-perçage des trous avec une fraise à percer.**

**Si tu respectes les indications de nos instructions, la charge maximale de la table de balcon ne doit pas dépasser 20 kg.**