



BUILDIFY

Secrétaire mural

Franz



**FOLLOW
YOUR
BEAT**

Secrétaire mural Franz



Notice en 22 étapes

FOLLOW
YOUR
BEAT

SÉCURITÉ

Veille à respecter les consignes de sécurité à la fin de ces instructions.

MATÉRIAUX

-  18 x vis universelle à tête fraisée av. empreinte étoile 3,5 x 16 mm
-  46 x vis universelle à tête fraisée av. empreinte étoile 3,5 x 40 mm
-  4 x vis universelle à tête fraisée av. empreinte étoile 5,0 x 25 mm
-  2x charnière étroite avec une tige en laiton rivée, 64 x 34 mm
-  3 x poulie Mamutec Ø 40 mm pour cordon de 6 mm
-  2 m de cordeau de maçon Mamutec polypropylène jaune Ø 2,5 mm
-  1 x clip magnétique
-  2 x vis de réglage Ø 8 x 40 mm pour bouchon fileté
-  2 x équerre en L pour vis de réglage M8 x 60 mm
-  3 x rondelle 20 mm
- 15 x rondelle 60 mm
- 1 x vis à anneau 30 x 14 mm
- 4 x cache-vis surplat 4, 4 x 13 mm

Liste des découpes du contreplaqué bouleau (18 mm)



- Paroi arrière:** 1 pièce de 600 x 1275 mm
- Paroi latérale supérieure:** 2 pièces de 118 x 440 mm
- Paroi latérale inférieure (pied droit) :** 1 pièce de 100 x 618 mm
- (pied gauche) :** 1 pièce de 100 x 230 mm
- Tablettes 1:** 3 pièces de 100 x 600 mm
- Tablettes (2-3):** 3 pièces de 100 x 582 mm
- Capot:** 1 pièce de 100 x 600 mm
- Porte-revues:** 1 pièce de 100 x 600 mm
- Paroi intérieure:** 1 pièce de 480 x 500 mm
- Planche canal:** 1 pièce de 82 x 500 mm

Liste des découpes du panneau multiple bouleau blanc (18 mm)

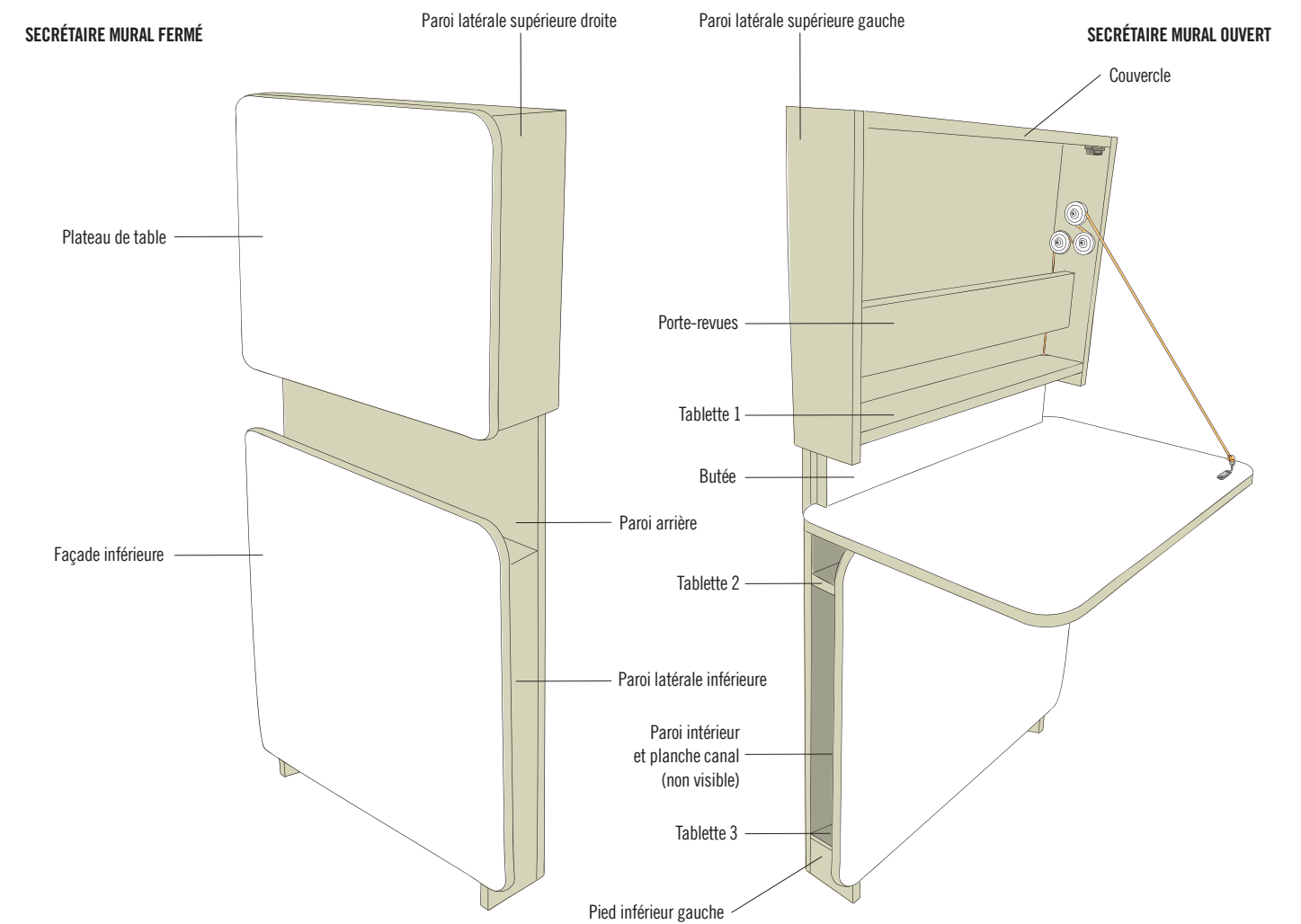
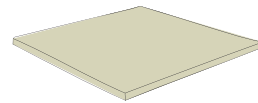
- Plateau de table:** 1 pièce de 450 x 700 mm
- Façade:** 1 pièce de 650 x 700 mm
- Butée:** 1 pièce de 110 x 600 mm

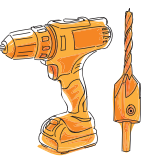
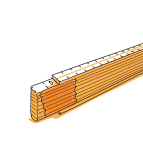
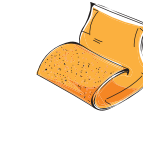
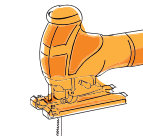

OUTILS

-  Perceuse-visseuse
-  Foret d'amorçage avec fraise Ensemble d'embouts
-  Mètre pliant
-  Crayon
-  Papier abrasif Granulométrie 120
- Cale à poncer manuelle
- Scie sauteuse

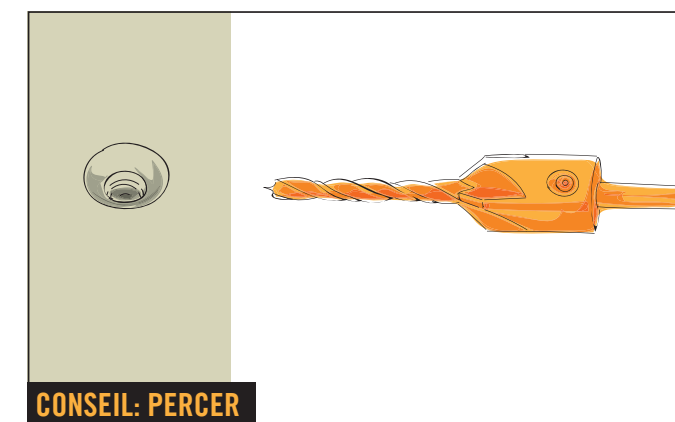

Pour percer, il est conseillé d'effectuer un pré-perçage avec un foret d'amorçage. Cela permet d'obtenir un cône à l'extrémité supérieure du trou de perçage, qui offre de la place pour la tête de vis. Ainsi, la tête de vis ne dépasse pas et tu évites les fissures dans le bois!

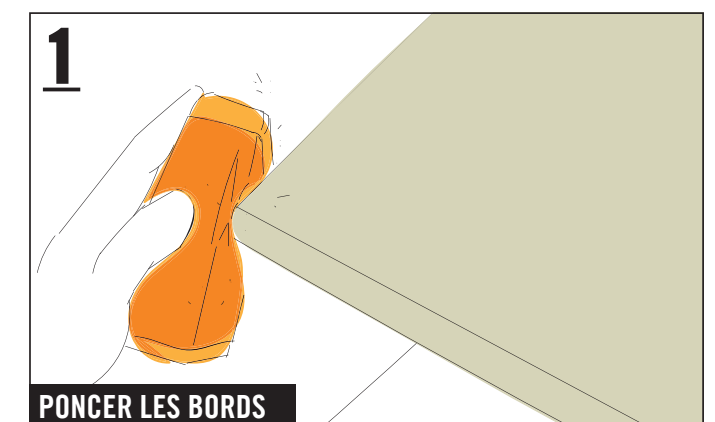

Enrouler le papier abrasif autour d'un bloc de ponçage et poncer les bords, jusqu'à ce que tous les endroits rugueux soient lisses.

Secrétaire mural Franz



FOLLOW
YOUR
BEAT

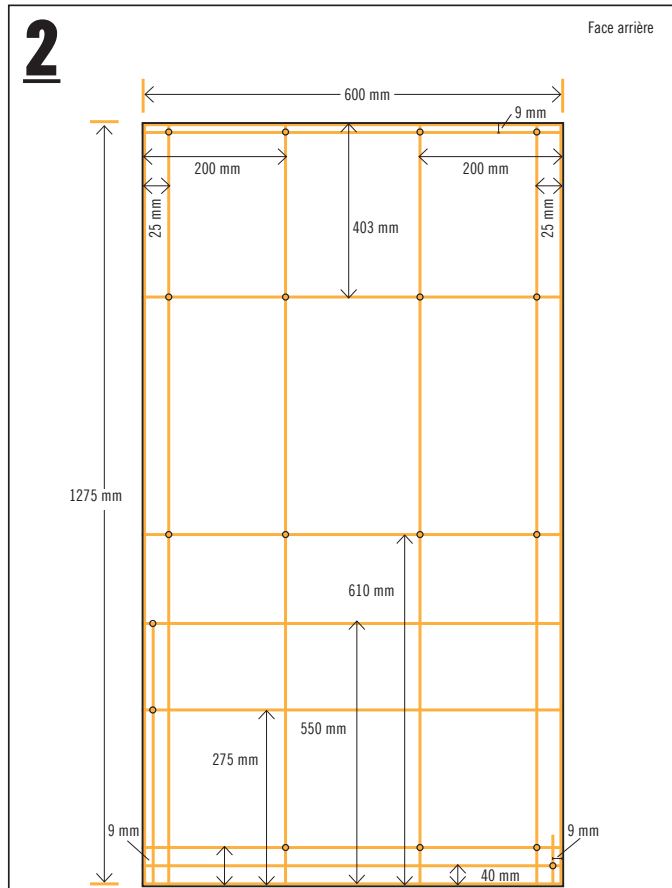

PERCER ET FRAISER LA PAROI ARRIÈRE (FACE ARRIÈRE)

Percer et fraiser la face arrière avec un foret d'amorçage et une fraise conformément au croquis. Tu visseras plus tard la paroi arrière avec les tablettes, la paroi latérale inférieure (= pied droit) et le pied gauche à travers ces trous de perçage.

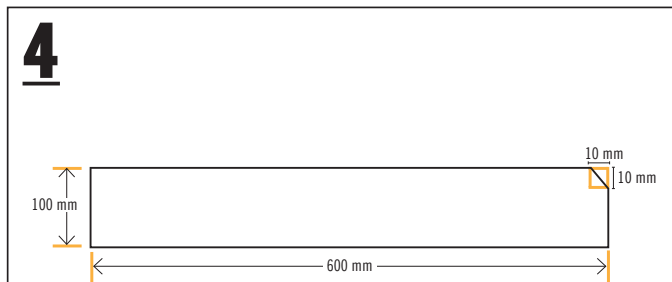

DÉCOUPER LA TABLETTE 1

Découper la tablette avec la scie sauteuse selon les croquis. La corde du contrepois passera plus tard à travers cette découpe.

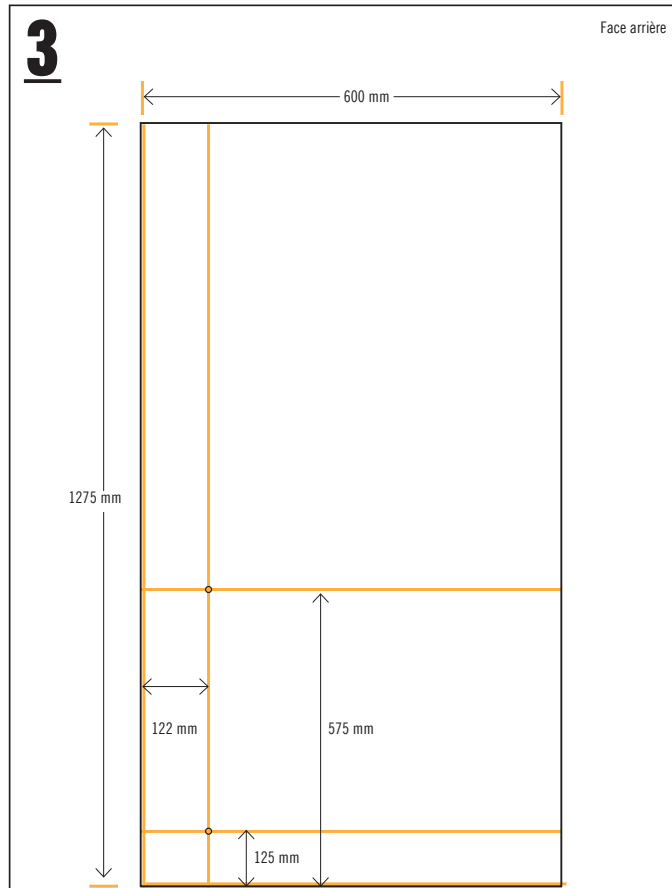

PERCER ET FRAISER LA PAROI ARRIÈRE (FACE ARRIÈRE)

Percer et fraiser la face arrière avec un foret d'amorçage et une fraise conformément au croquis. Tu visseras plus tard la paroi arrière avec la planche canal intérieure à travers ces trous de perçage.

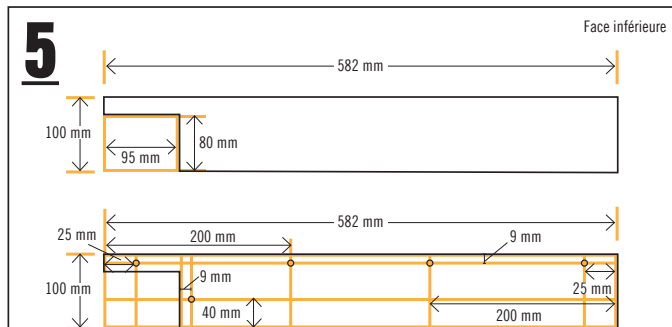

DÉCOUPER, PERCER ET FRAISER LA TABLETTE 2

Découper la tablette avec la scie sauteuse selon les croquis. Le contrepois passera plus tard à travers cette découpe. Percer et fraiser ensuite la tablette avec un foret d'amorçage et une fraise. Tu visseras plus tard cette tablette à la paroi intérieure à travers ces trous de perçage.

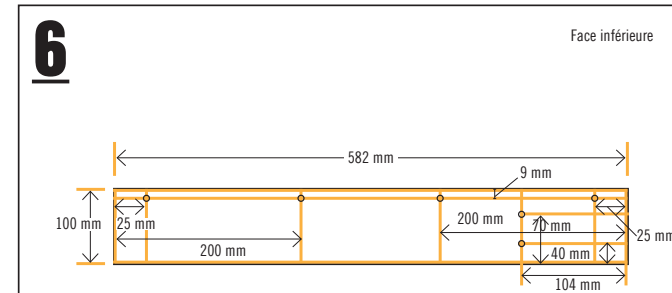

PERCER ET FRAISER LA TABLETTE 3 (FACE INFÉRIÈRE)

Percer et fraiser la tablette avec un foret d'amorçage et une fraise conformément au croquis. Tu visseras plus tard cette tablette à la paroi intérieure et la planche canal à travers ces trous de perçage.

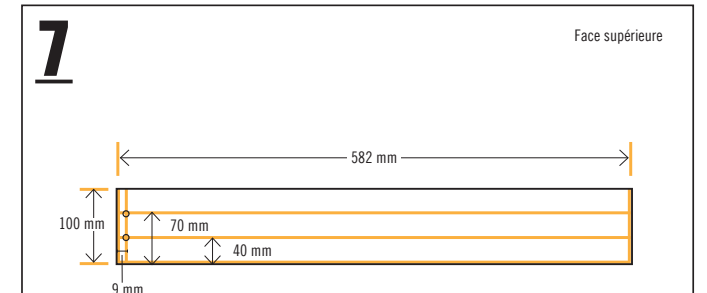

PERCER ET FRAISER LA TABLETTE 3 (FACE SUPÉRIÈRE)

Retourner la tablette 3 et percer et fraiser par le dessus avec un foret d'amorçage et une fraise conformément au croquis. Tu visseras plus tard la tablette 3 avec le pied gauche à travers ces trous de perçage.

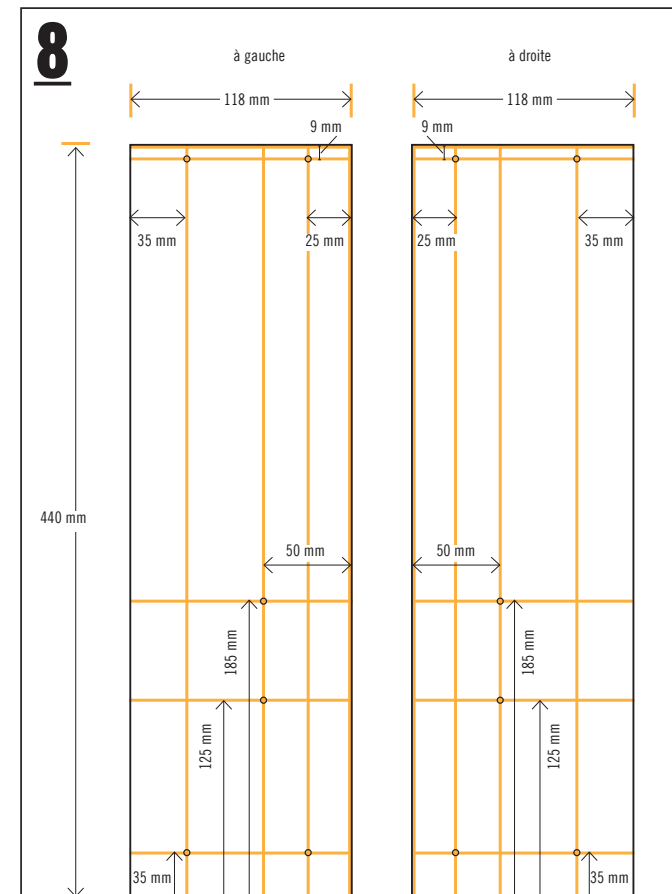

PERCER ET FRAISER LES PAROIS LATÉRALES (SUPÉRIEURES)

Percer et fraiser avec un foret d'amorçage et une fraise les deux parois latérales supérieures conformément au croquis – les deux parois latérales peuvent être placées l'une sur l'autre et percées en une seule opération. Fraiser ensuite les perçages de la paroi latérale inférieure par l'autre côté de façon à ce que les parois latérales supérieures soient symétriques. Tu visseras plus tard les parois latérales à la tablette 1 et au porte-revues à travers ces trous de perçage.

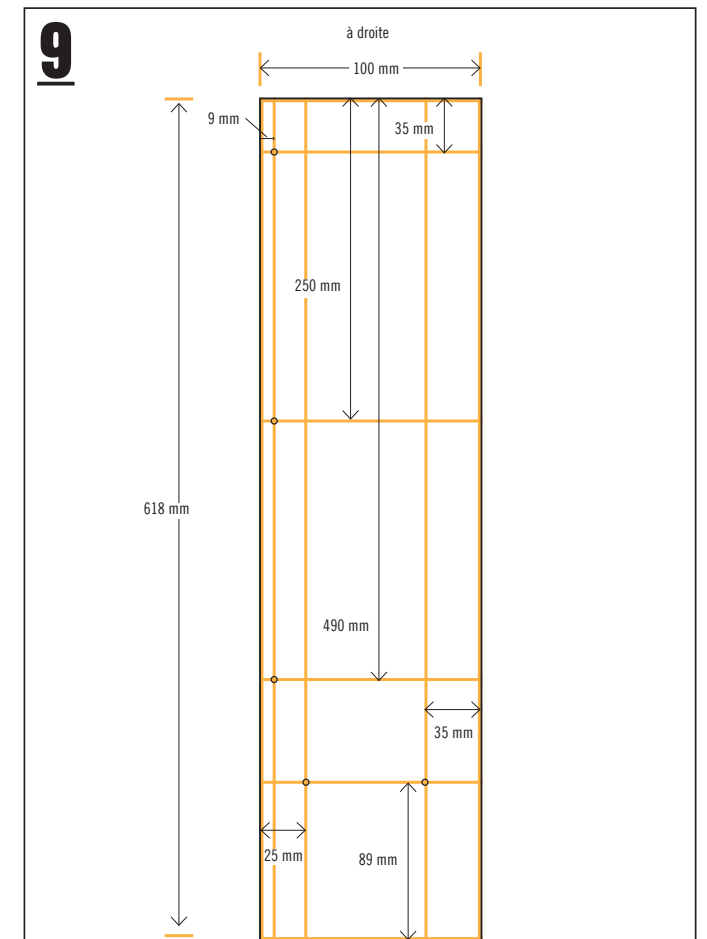

PERCER ET FRAISER LA PAROI LATÉRALE (INFÉRIÈRE)

Percer et fraiser la paroi latérale inférieure avec un foret d'amorçage et une fraise conformément au croquis. Tu visseras plus tard cette paroi latérale avec la paroi intérieure, la paroi arrière et la tablette 3 à travers ces trous de perçage.

Secrétaire mural Franz



FOLLOW
YOUR
BEAT

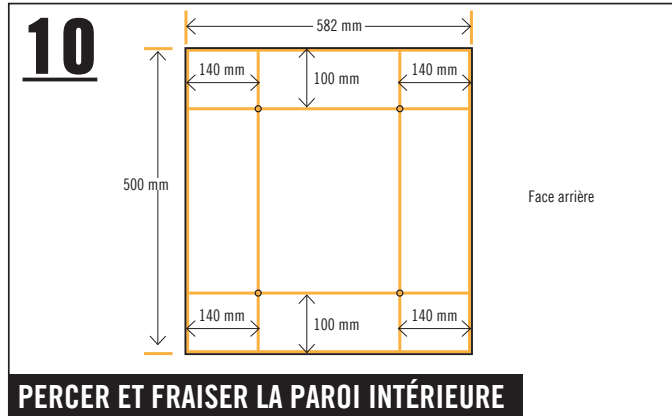

10 PERCER ET FRAISER LA PAROI INTÉRIEURE

Percer et fraiser la paroi intérieure avec un foret d'amorçage et une fraise conformément au croquis. Tu visseras plus tard la paroi intérieure avec la façade à travers ces trous de perçage.

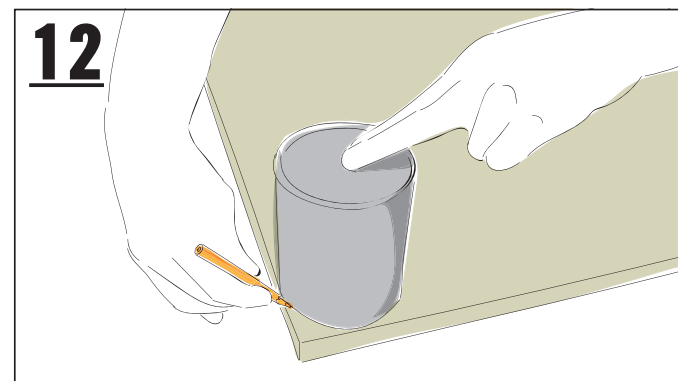

12 DÉCOUPER LES ARRONDIS DU PLATEAU ET DE LA FAÇADE

Arrondir les angles du plateau et de la façade par en dessous. Placer pour cela un pot de peinture standard (55 mm de rayon) dans les angles et tracer le rayon. Découper ensuite les angles avec la scie sauteuse et poncer les bords jusqu'à ce que tous les endroits rugueux soient lisses.

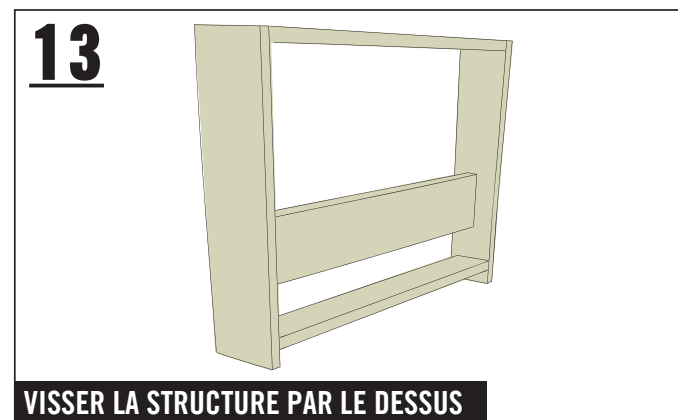

13 VISSER LA STRUCTURE PAR LE DESSUS

Visser le capot, le porte-revues et la tablette 1 entre les parois latérales supérieures avec deux vis (3,5 x 40 mm) chacun.

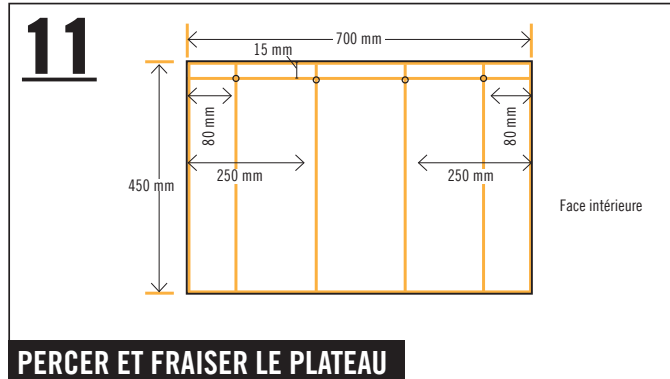

11 PERCER ET FRAISER LE PLATEAU

Percer et fraiser le plateau avec un foret d'amorçage et une fraise conformément au croquis. Tu visseras plus tard la paroi intérieure avec la butée à travers ces trous de perçage. Attention: lorsque la perceuse ressort du côté visible, le revêtement en résine de mélamine peut s'écailler. Pré-percer éventuellement avec un foret de 2 mm.

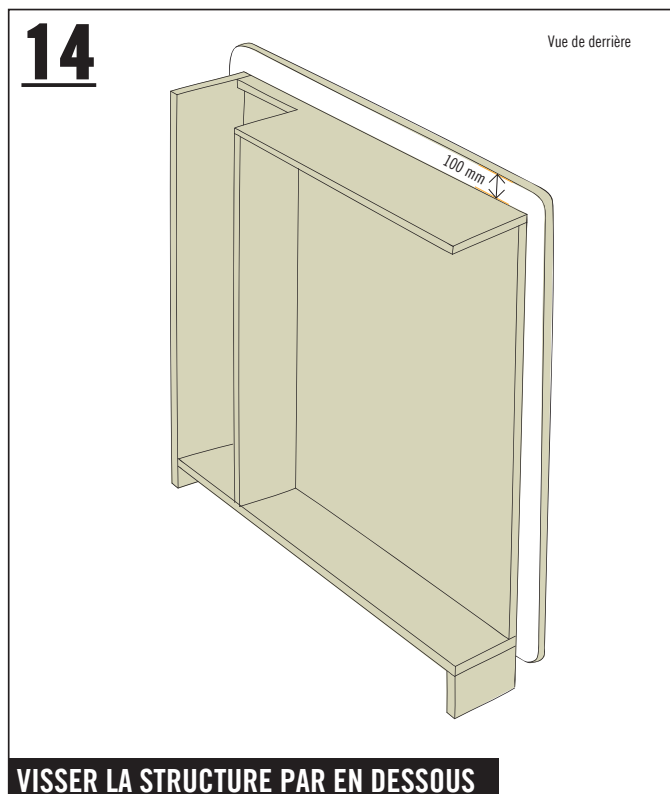

14 VISSER LA STRUCTURE PAR EN DESSOUS

Attention: avant de visser, couper le pied (100 x 230 mm) avec la scie sauteuse à 80 x 100 mm. Les éléments suivants sont maintenant vissés à la paroi intérieure dans cet ordre: la tablette 2 par en haut, la tablette 3 par en bas et entre les deux la planche canal, puis la paroi latérale inférieure et le pied en bas à gauche. La planche canal est ensuite vissée avec les deux tablettes de même que la tablette 3 avec la paroi latérale inférieure et le pied en bas à gauche. Au total, 18 vis (3,5 x 40 mm) sont nécessaires pour cette étape. Visser la façade à la paroi intérieure par l'arrière à l'aide de quatre vis (5,0 x 25 mm) au milieu et avec une saillie de 100 mm par rapport au bord supérieur de la paroi intérieure.

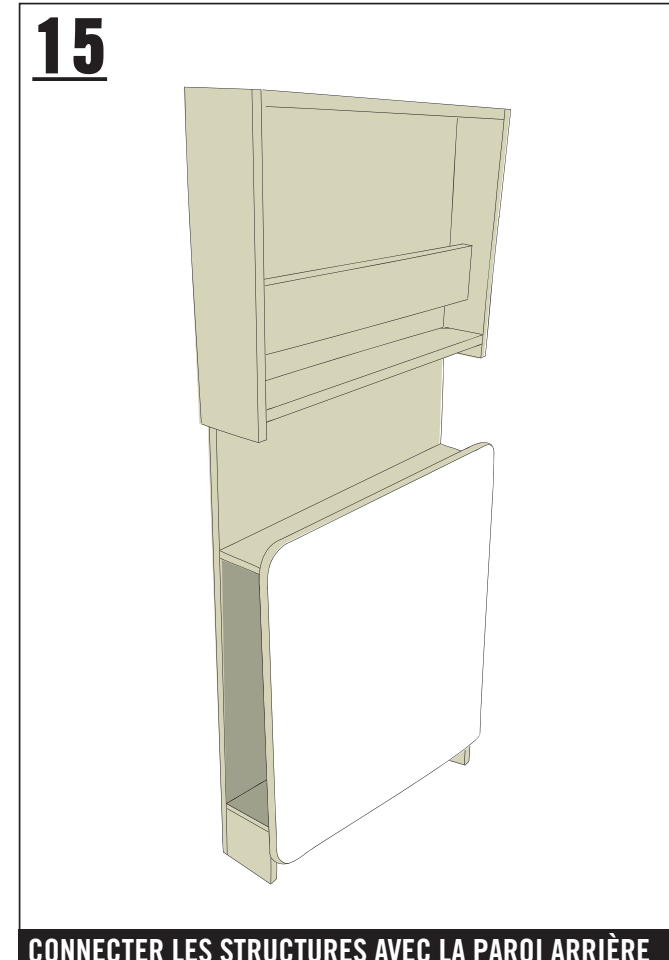

15 CONNECTER LES STRUCTURES AVEC LA PAROI ARRIÈRE

Visser les deux structures au ras de la paroi arrière sur tout le pourtour avec un total de 20 vis (3,5 x 40 mm).

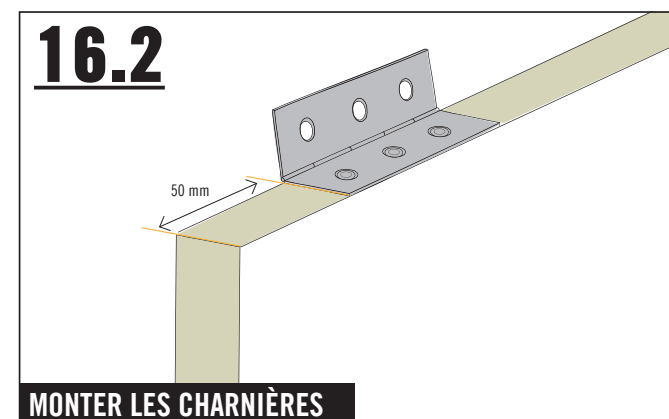

16.2 MONTER LES CHARNIÈRES

Monter les deux charnières (64 x 34 mm) avec trois vis (3,5 x 16 mm) chacune sur le côté long (600 mm) de la butée, chacune à une distance de 50 mm du bord extérieur.

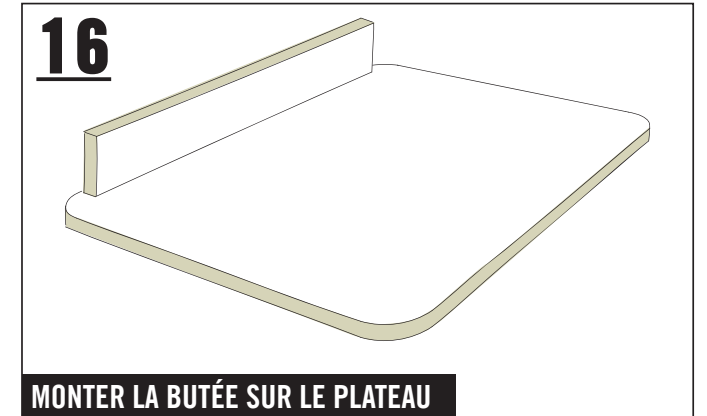

16 MONTER LA BUTÉE SUR LE PLATEAU

Visser la butée au plateau avec quatre vis (3,5 x 40 mm). Placer des cache-vis blancs sur les têtes de vis du plateau.

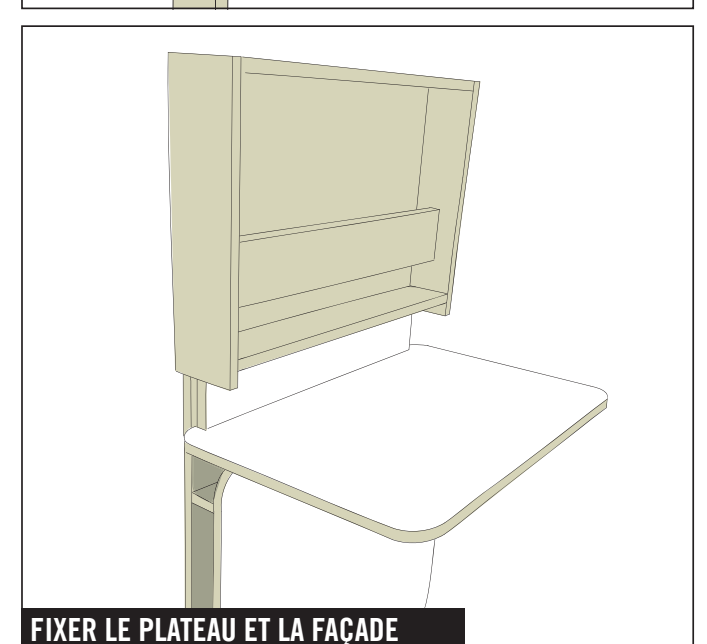
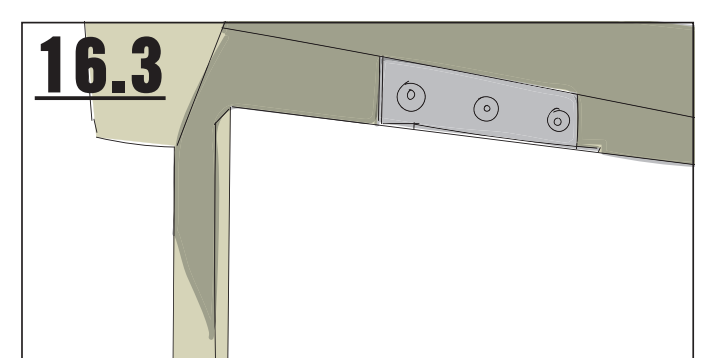

16.3 FIXER LE PLATEAU ET LA FAÇADE

Visser la butée (avec le plateau) à fleur de la paroi arrière, comme indiqué sur l'illustration, à l'aide des deux charnières (64 x 34 mm) et de six vis (3,5 x 16 mm) au total, de sorte que les charnières butent directement au fond de la tablette 1.

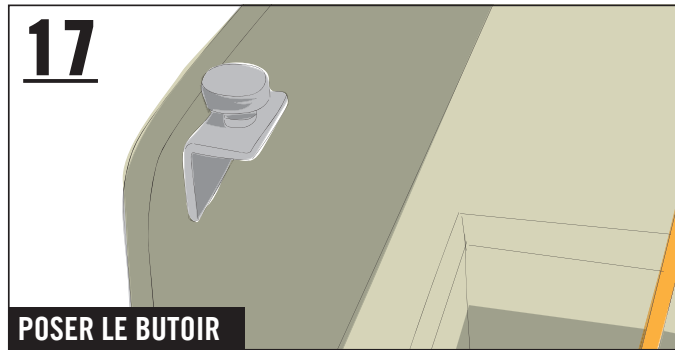

17 POSER LE BUTOIR

Visser les vis de réglage jusqu'à la moitié dans l'équerre en L, maintenir le plateau en position d'écriture et marquer les points de montage du butoir sur la face intérieure de la façade inférieure. Dévisser désormais à nouveau les vis de réglage. Visser les deux équerres en L avec deux vis (3,5 x 16 mm) chacune, visser les deux vis de réglage et ajuster la hauteur du support pour le plateau.

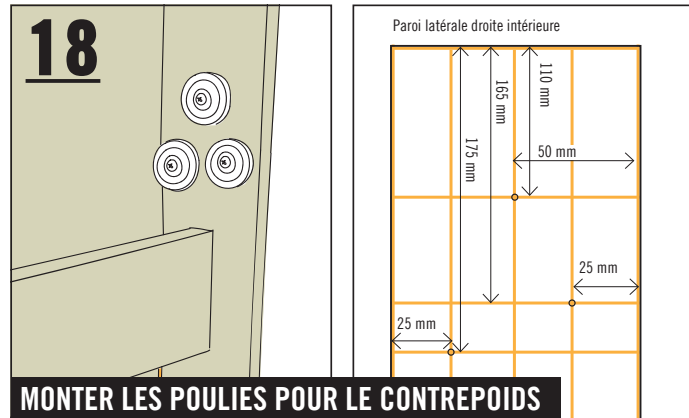

18 MONTER LES POULIES POUR LE CONTREPOIS

Monter les trois poulies sur la paroi latérale droite (à l'intérieur) conformément au croquis en utilisant une vis (3,5 x 16 mm) et une rondelle (30 x 4,3 mm) pour chacune.

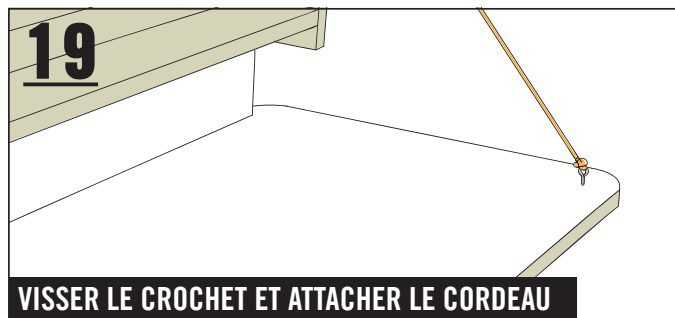

19 VISSER LE CROCHET ET ATTACHER LE CORDEAU

Visser la vis à anneau (30 x 14 mm) dans le plateau:
 - avec un espace suffisant vers l'extérieur pour que le cordeau puisse être bien guidé (aligné) sur les poulies, et
 - avec un espace suffisant vers l'avant pour que le crochet soit à la même hauteur que la poulie supérieure après la fermeture du plateau. Nouer ensuite le cordeau sur le crochet et le faire passer sur les poulies comme indiqué.

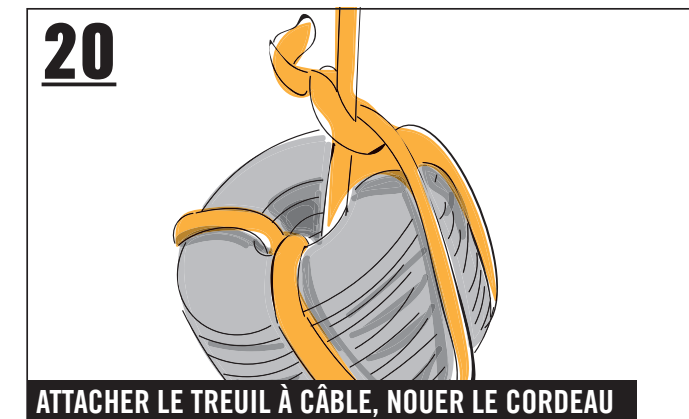

20 ATTACHER LE TREUIL À CÂBLE, NOUER LE CORDEAU

Mesurer la longueur requise du cordeau, faire un nœud à l'extrémité avec quinze rondelles (60 mm) ...



21 FAIRE ENTRER LE CONTREPOIS DANS LE CANAL

... et l'insérer dans le canal.

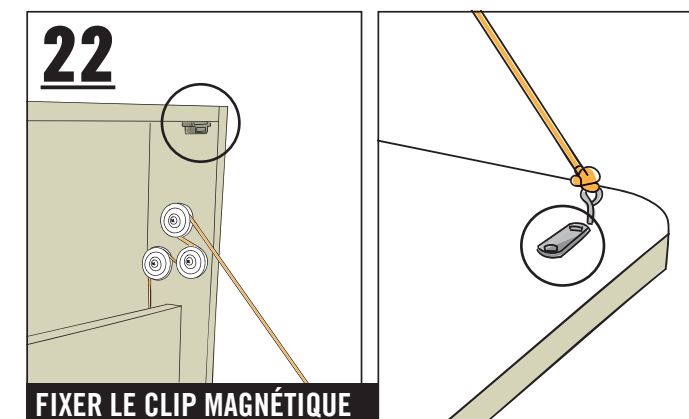

22 FIXER LE CLIP MAGNÉTIQUE

Visser le clip magnétique à l'intérieur de la paroi latérale droite comme indiqué sur l'illustration, et la contre-pièce à un endroit approprié sur le plateau.

Vue d'ensemble des articles

N° D'ART.	DÉSIGNATION
6587015	Contreplaqué bouleau (18 mm)
6617858	Panneau multiple bouleau (18 mm)
2880264	Charnière étroite avec tige en laiton rivetée, 64 x 34 mm galvanisé jaune zingué
6573893	Vis universelle à tête fraisée av. empreinte étoile 3,5 x 16 mm en acier inoxydable A2
7817921	Vis universelle à tête fraisée av. empreinte étoile 3,5 x 40 mm galvanisé jaune zingué chromaté
7211367	Vis universelle à tête fraisée av. empreinte étoile 5 x 25 mm en acier inoxydable A2
6270460	Poulie Mamutec Ø 40 mm pour cordon de 6 mm
8442209	Cordeau de maçon Mamutec polypropylène jaune Ø 2,5 mm
8673893	Clip magnétique blanc, 3-4 kg
8823271	Vis de réglage M8 x 40 mm pour bouchon fileté
8673706	Équerre en L pour vis de réglage M8 x 60 mm
3840882	Rondelle DIN 9021, 20 mm galvanisée
3887145	Rondelle DIN 9021, 60 mm galvanisée
8527261	Vis à anneau 30 x 14 mm
7750493	Capuchon de recouvrement SW 4, 4 x 13 mm blanc

Consignes de sécurité



Important! Merci de lire attentivement ces informations.

Les instructions ont été réalisées avec le plus grand soin mais elles ne représentent qu'une possibilité de réalisation. Il est donc important d'évaluer de façon réaliste ses propres capacités et en cas de doute de demander impérativement conseil auprès d'un spécialiste! HORNBAACH ne saurait être tenu pour responsable en cas de mauvaise utilisation des matériaux ou des outils ainsi qu'en cas de montage inapproprié ou incorrect.

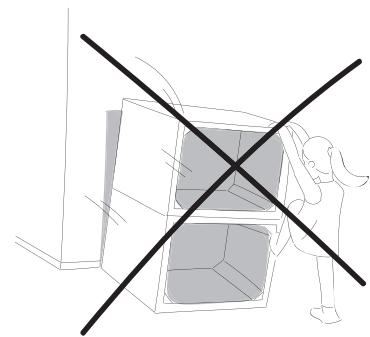

Illustration de l'exemple

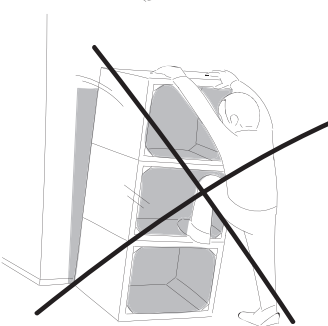
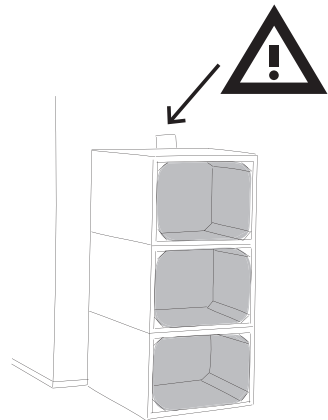

Illustration de l'exemple

1. **Aucun meuble ne doit être utilisé pour grimper ni pour faire de la gymnastique. Afin d'éviter les chutes, faire prendre conscience du risque, en particulier aux enfants.**
2. **Lors de toutes les étapes de travail, porter un équipement de protection approprié.**
3. **Avant d'utiliser les éléments, poncer les surfaces brutes de sciage pour éviter les blessures (par ex. échardes).**
4. **Dans l'idéal, tous les bords doivent être travaillés avec une défonceuse (fraise avec un rayon min. de 3 mm). Si tu n'as pas de défonceuse, le bord doit être poncé manuellement à un rayon minimal de 2 mm.**
5. **Fixer les meubles au mur de façon sûre à l'aide d'une fixation adaptée au type de mur pour éviter qu'ils basculent. En cas de doute concernant le matériel de fixation adapté, se renseigner impérativement auprès d'un spécialiste.**

