



BUILDIFY

# Buffet Wladimir



**FOLLOW  
YOUR  
BEAT**

# Buffet Vladimir



## Notice en 20 étapes

FOLLOW  
YOUR  
BEAT

### SÉCURITÉ

Veille à respecter les consignes de sécurité à la fin de ces instructions.

### MATÉRIAUX



40 x vis universelle à tête fraisée  
av. empreinte étoile 4,0x35 mm

8 x vis universelle à tête fraisée  
av. empreinte étoile 5,0x30 mm

**Liste des découpes du contreplaqué bouleau (18 mm)**  
**Traverses:** 2 pièces de 100 x 1300 mm  
**Panneau de sous-plancher:** 1 pièce de 200 x 1300 mm  
**Parois intermédiaires:** 3 pièces de 384 x 432 mm  
**Panneau de recouvrement:** 1 pièce de 358 x 1950 mm

**Liste des découpes du panneau multiple bouleau blanc (18 mm)**  
**Pieds:** 2 pièces de 140x384 mm  
**Fond et capot extérieur:** 2 pièces de 420 x 2100 mm  
**Façades:** 4 pièces de 420 x 450 mm  
**Tablette intermédiaire:** 1 pièce de 384x900 mm

**Baguette rectangulaire:** pin brut 2 pièces de  
13,5 x 60 x 1950 mm

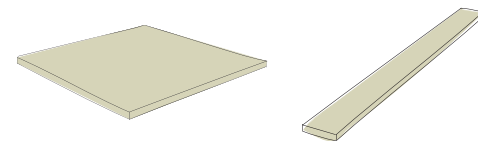

### OUTILS

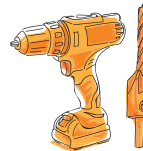

Perceuse-visseuse  
Foret d'amorçage  
avec fraise, set  
d'embouts

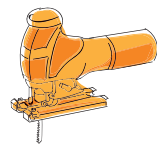

Scie sauteuse

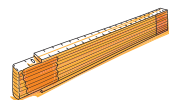

Mètre pliant



Papier abrasif  
Granulométrie  
120

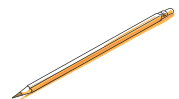

Crayon



Cale à poncer  
manuelle

### REMARQUE POUR LE MONTAGE

Aucune vis ou trou de perçage n'est visible de l'extérieur du buffet. L'intérieur du buffet dissimule donc une «structure de sous-plancher» et une «structure de recouvrement» avec lesquelles les panneaux multiplex blancs sont vissés respectivement par dessous et par l'intérieur.

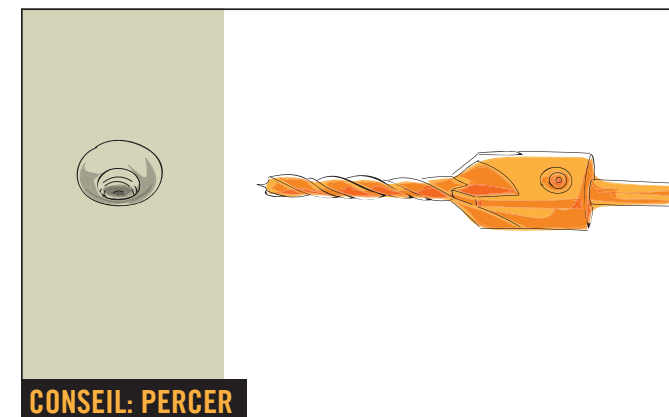
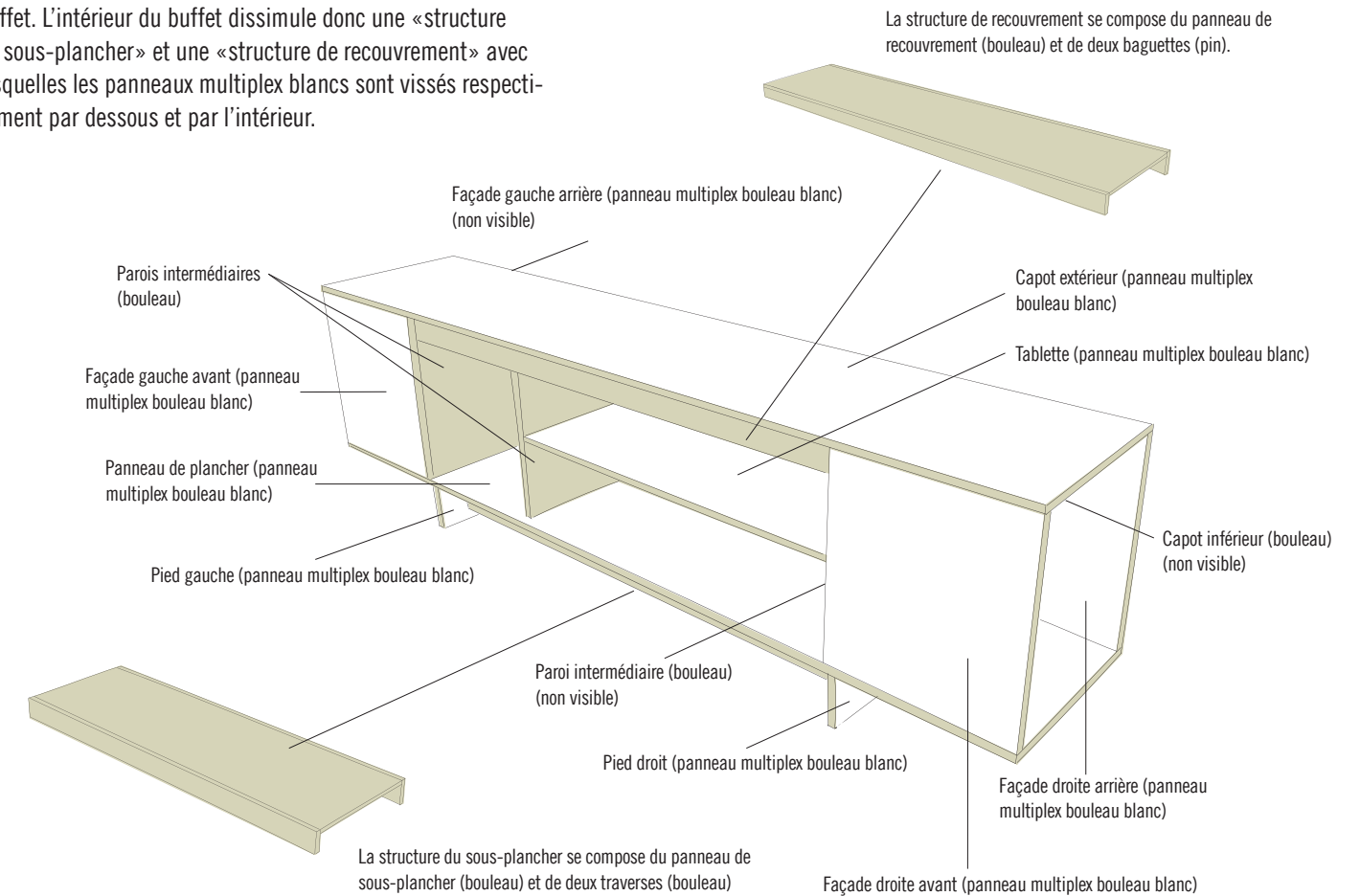

Pour percer, il est conseillé d'effectuer un pré-perçage avec un foret d'amorçage. Cela permet d'obtenir un cône à l'extrémité supérieure du trou de perçage, qui offre de la place pour la tête de vis. Ainsi, la tête de vis ne dépasse pas et tu évites les fissures dans le bois!

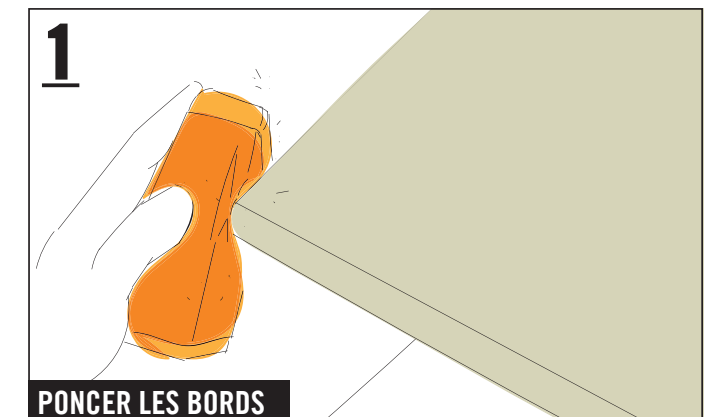

Enrouler le papier abrasif autour d'un bloc de ponçage et poncer les bords, jusqu'à ce que tous les endroits rugueux soient lisses.

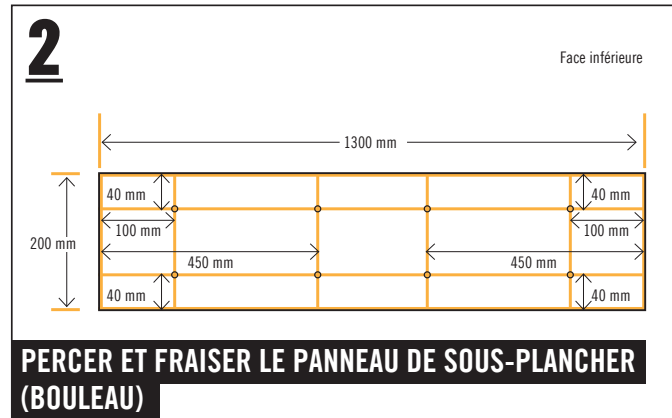

Percer et fraiser le panneau de sous-plancher avec un foret d'amorçage et une fraise conformément au croquis. Tu visseras plus tard le panneau de sous-plancher au panneau de plancher à travers ces trous de perçage.

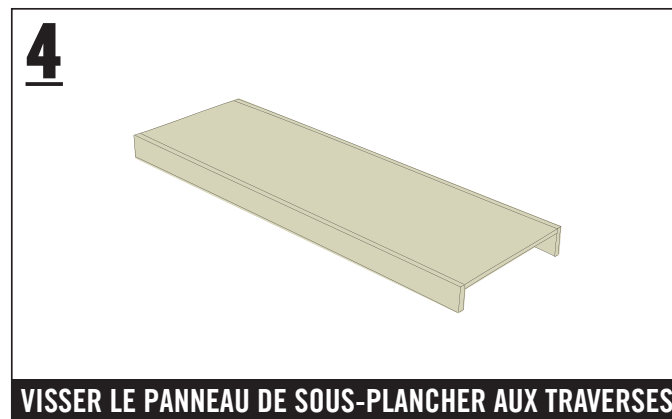

Visser le panneau de sous-plancher aux traverses avec cinq vis (4,0 x 35 mm) chacun.

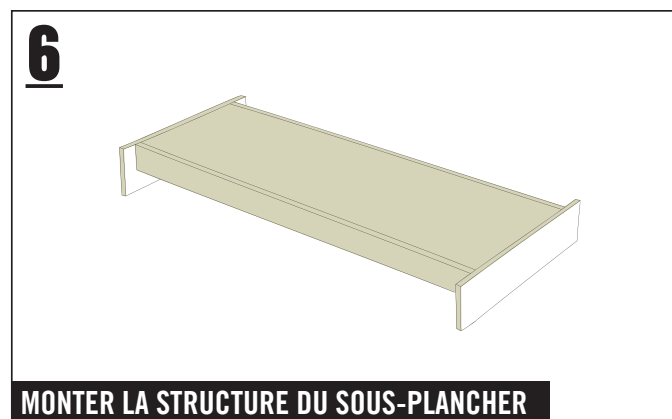

Visser les pieds au panneau de sous-plancher avec six vis (4,0 x 35 mm) chacun.

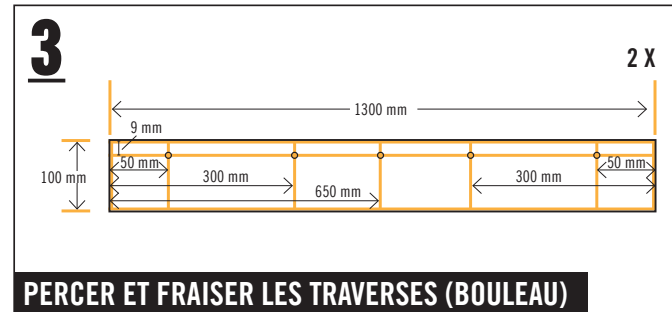

Percer et fraiser les traverses avec un foret d'amorçage et une fraise conformément au croquis. Tu visseras plus tard les traverses au panneau de sous-plancher à travers ces trous de perçage. Les deux traverses peuvent être placées l'une sur l'autre et percées en une seule opération – cela permet d'éviter un deuxième marquage. Fraiser ensuite séparément les perçages de la traverse du dessous.

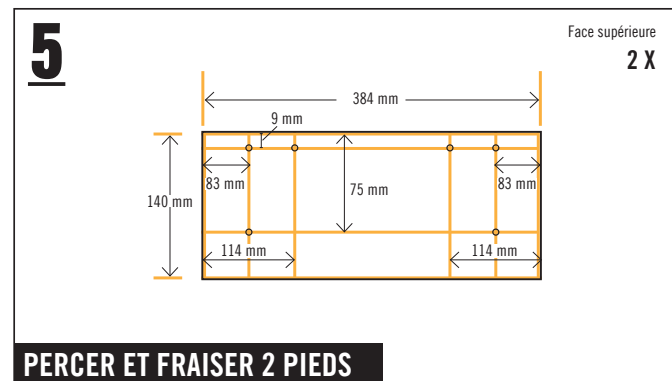

Percer et fraiser les pieds par le dessus avec un foret d'amorçage et une fraise conformément au croquis. Les deux pieds peuvent être placés l'un sur l'autre et percés en une seule opération – cela permet d'éviter un deuxième marquage. Fraiser ensuite séparément et par le dessus les perçages du pied inférieur.

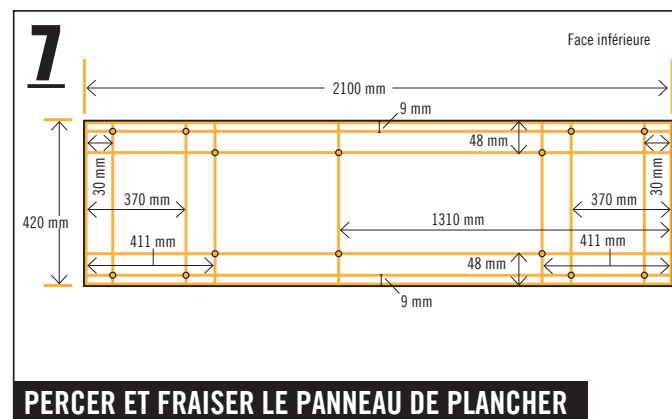

Percer et fraiser le panneau de plancher avec un foret d'amorçage et une fraise conformément au croquis. Tu visseras plus tard le panneau de plancher aux parois intermédiaires et aux façades à travers ces trous de perçage.

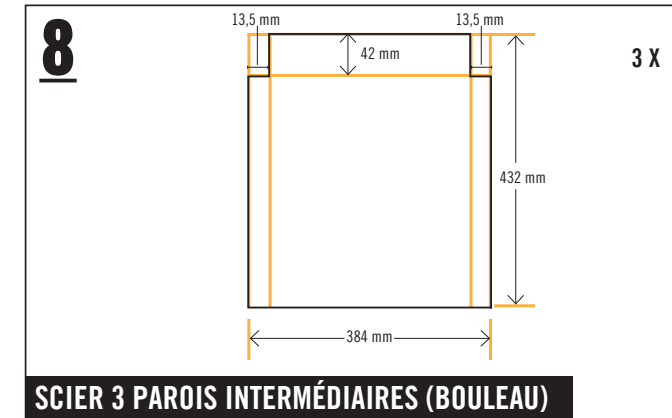

Découper les parois intermédiaires avec la scie sauteuse selon les croquis. C'est là que les baguettes de la structure de recouvrement seront ensuite positionnées.

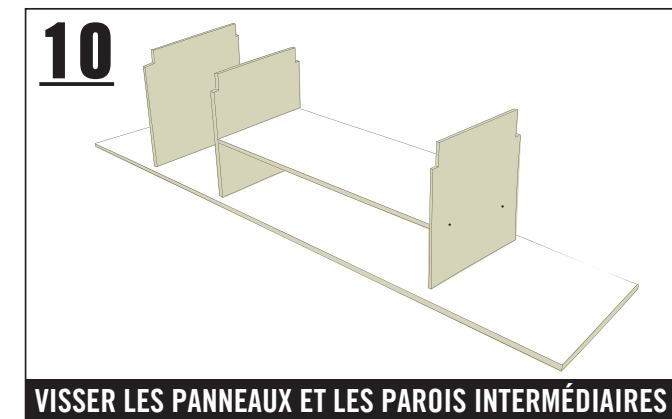

Visser les parois intermédiaires au panneau de plancher par dessous avec 2 vis (4,0 x 35 mm) chacune, à travers les perçages intérieurs du croquis coté de l'image 7. Visser ensuite la tablette intermédiaire avec deux vis (4,0 x 35 mm) chacune entre les deux parois intermédiaires.

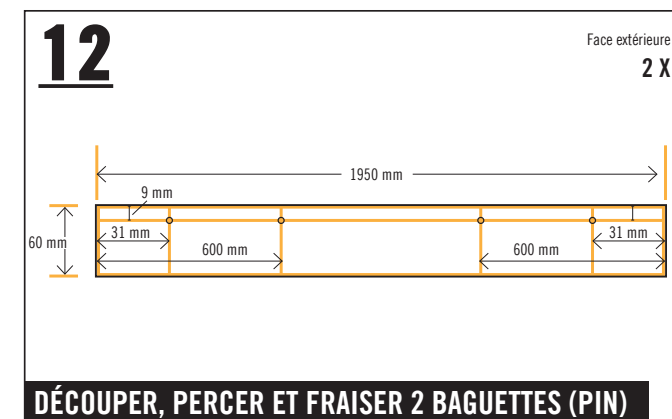

Découper les deux baguettes de la structure de recouvrement conformément au croquis et percer et fraiser avec un foret d'amorçage et une fraise. Tu visseras plus tard les deux baguettes avec le capot inférieur (bouleau) à travers ces trous de perçage.

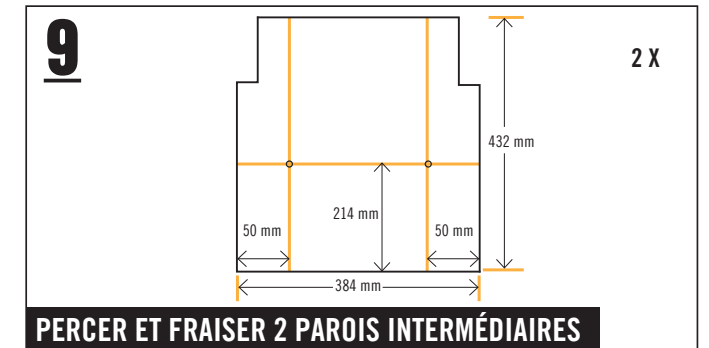

Percer et fraiser deux des trois parois intermédiaires avec un foret d'amorçage et une fraise conformément au croquis. Les deux parois intermédiaires peuvent être placées l'une sur l'autre et percées en une seule opération. Fraiser ensuite séparément les perçages de la paroi intermédiaire inférieure. Tu visseras plus tard, à travers ces trous de perçage, ces parois intermédiaires avec la tablette intermédiaire.

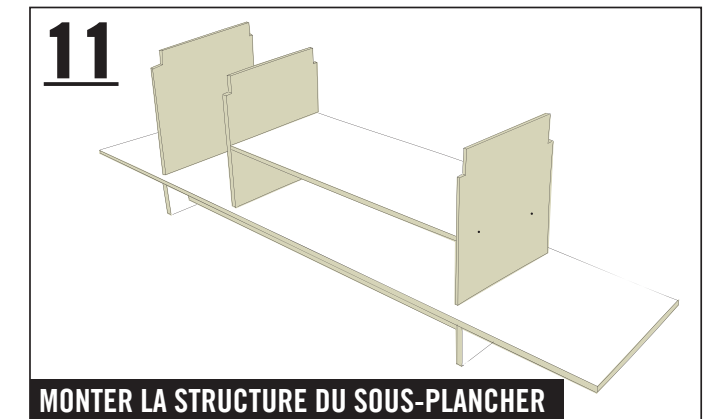

Visser la structure du sous-plancher avec le panneau de plancher par dessous avec huit vis (5,0 x 30 mm) à travers les perçages du croquis coté de l'image 2.

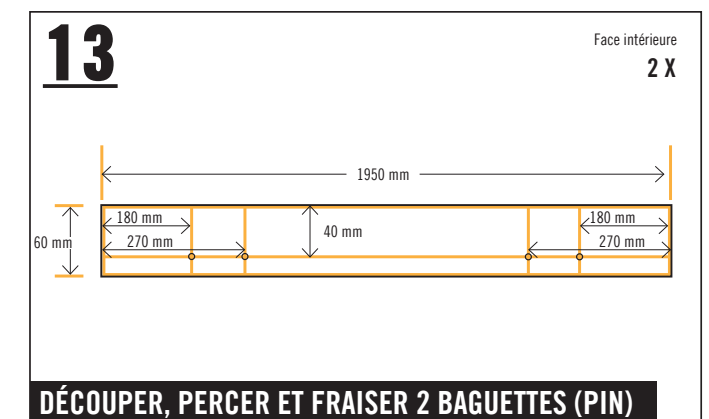

Percer et fraiser les baguettes de l'autre côté (maintenant la face intérieure) avec un foret d'amorçage et une fraise conformément au croquis. Tu visseras plus tard les deux baguettes par l'intérieur avec les façades (bouleau multiplex) à travers ces trous de perçage.

# Buffet Wladimir



FOLLOW  
YOUR  
BEAT

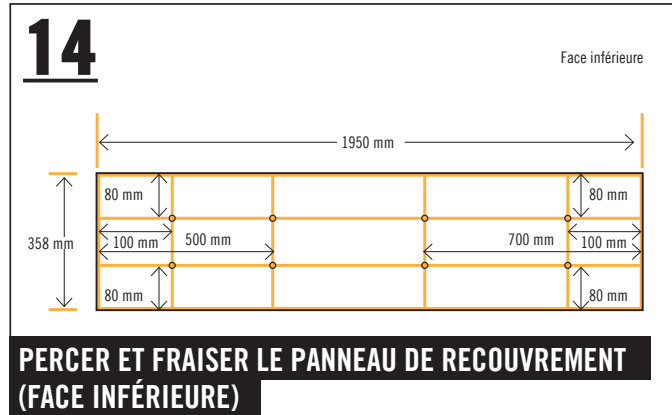

Percer et fraiser le panneau de recouvrement avec un foret d'amorçage et une fraise conformément au croquis. Tu visseras plus tard ce panneau de recouvrement avec le capot à travers ces trous de perçage.

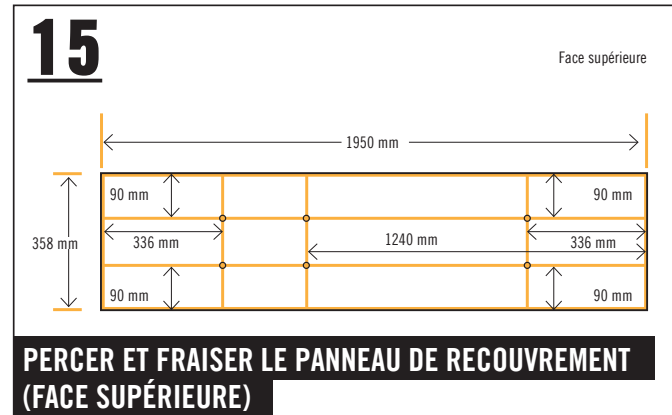

Percer et fraiser le panneau de recouvrement avec un foret d'amorçage et une fraise conformément au croquis. Tu visseras plus tard ce panneau de recouvrement avec les parois intermédiaires à travers ces trous de perçage.

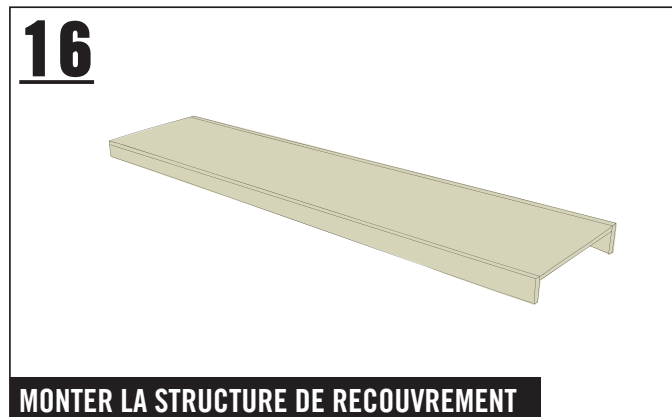

Visser les baguettes alignées en haut, au panneau de recouvrement avec quatre vis (4,0 x 35 mm) chacune, à travers les perçages du croquis coté de l'image 12.

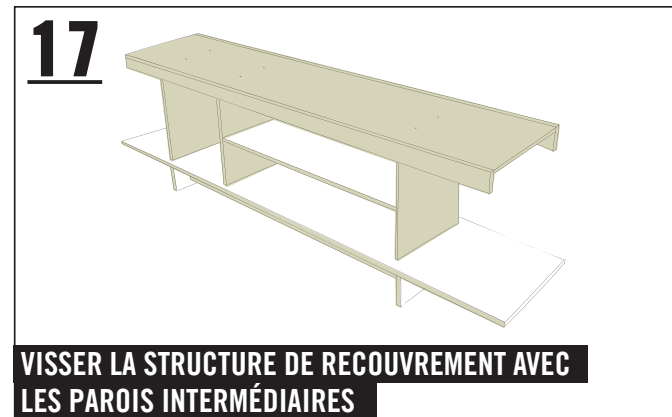

Visser la structure de recouvrement avec les parois intermédiaires par le dessus avec deux vis (4,0 x 35 mm) chacune, au travers des perçages du croquis coté de l'image 15.

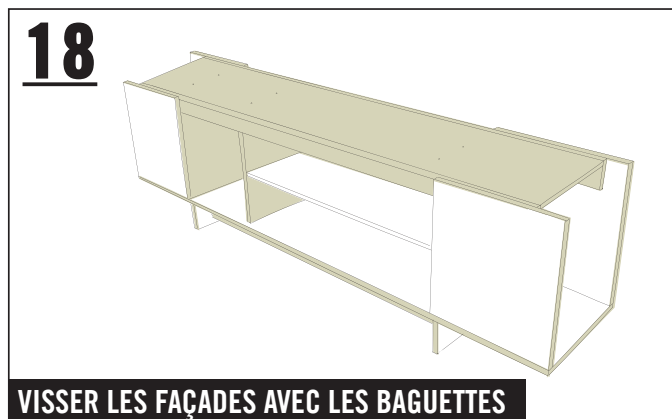

Visser les quatre façades avec le panneau de plancher par dessous avec deux vis (4,0 x 35 mm) chacune, à travers les perçages du croquis coté de l'image 7.

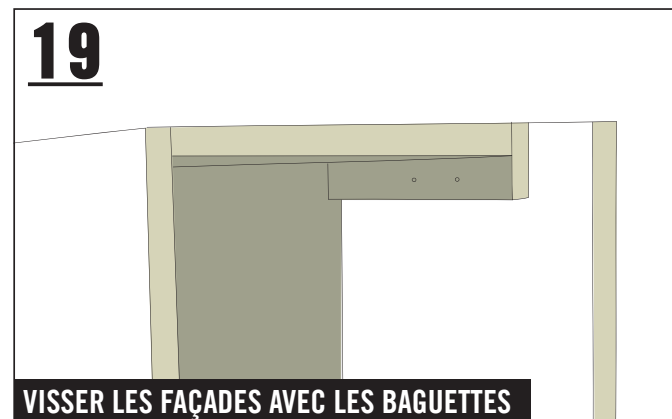

Visser les quatre façades avec les deux baguettes par l'intérieur avec deux vis (4,0 x 35 mm) chacune, à travers les perçages du croquis coté de l'image 13.



Visser le capot avec le panneau de recouvrement par dessous avec huit vis (5,0 x 30 mm) à travers les perçages du croquis coté de l'image 14.

## Vue d'ensemble des articles

N° D'ART.	DÉSIGNATION
6587015	Contreplaqué bouleau 18 mm
6617858	Panneau multiple bouleau 18 mm
5491006	Baguette rectangulaire pin brut 13,5 x 60 x 2000 mm
7817960	Vis universelle à tête fraisée av. empreinte étoile 5,0 x 30 mm galvanisé jaune zingué chromaté
7817929	Vis universelle à tête fraisée av. empreinte étoile 4,0 x 35 mm galvanisé jaune zingué chromaté



# Consignes de sécurité



**Important! Merci de lire attentivement ces informations.**

Les instructions ont été réalisées avec le plus grand soin mais elles ne représentent qu'une possibilité de réalisation. Il est donc important d'évaluer de façon réaliste ses propres capacités et en cas de doute de demander impérativement conseil auprès d'un spécialiste! HORNBAACH ne saurait être tenu pour responsable en cas de mauvaise utilisation des matériaux ou des outils ainsi qu'en cas de montage inapproprié ou incorrect.

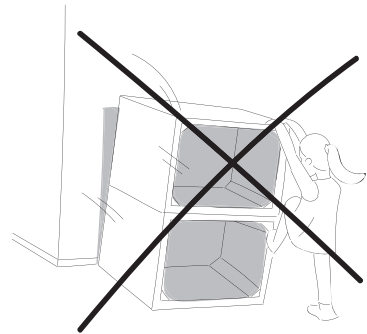

Illustration de l'exemple

- 1. Aucun meuble ne doit être utilisé pour grimper ni pour faire de la gymnastique. Afin d'éviter les chutes, faire prendre conscience du risque, en particulier aux enfants.**
- 2. Lors de toutes les étapes de travail, porter un équipement de protection approprié.**
- 3. Avant d'utiliser les éléments, poncer les surfaces brutes de sciage pour éviter les blessures (par ex. échardes).**
- 4. Dans l'idéal, tous les bords doivent être travaillés avec une défonceuse (fraise avec un rayon min. de 3 mm). Si tu n'as pas de défonceuse, le bord doit être poncé manuellement à un rayon minimal de 2 mm.**

