

Cuisine de camping Betty

Il n'y a pas plus flexible. Betty nous permet de concocter un fabuleux repas n'importe où dans le monde. La cuisine de camping a tout ce qu'il faut: les assiettes et les couverts se rangent dans l'espace de rangement, les ustensiles de barbecue également, et lorsqu'on l'ouvre, le réchaud de camping passe au premier plan. Les plaques de sérigraphie sont résistantes à l'eau et aux intempéries. Il ne reste plus qu'à savourer de bons moments à l'extérieur.



Cuisine de camping Betty



SUPPORT FIXE, DE NIVEAU

La cuisine de camping est-elle placée sur le gazon ou sur un autre support organique? Il convient de poser des dalles en pierres ou similaire pour une bonne stabilité.

SÉCURITÉ

Veille à respecter les consignes de sécurité de la page 10. Respecte également les consignes d'utilisation du réchaud à gaz. Charge maximale du rabat latéral: 25 kg

OUTILS

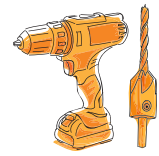

Perceuse-visseuse
Foret d'amorçage avec fraise Ø 6,0 mm
Ensemble d'embouts
Foret pour bois de 10 mm avec pointe de centrage

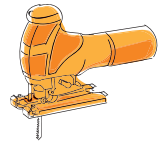

Scie sauteuse

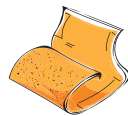

Papier abrasif
Granulométrie 120



Cale à poncer manuelle

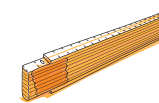

mètre pliant

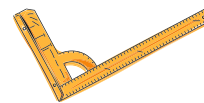

Équerre de menuisier

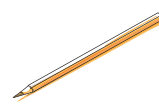

Crayon

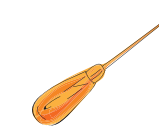

Poinçon

MATÉRIAUX

50 x **vis universelles à tête fraisée** av. empreinte étoile 3,5 x 16 mm acier inoxydable A2
12 x **vis universelles à tête fraisée** av. empreinte étoile 4,0 x 40 mm galv. jaune chromatée

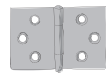

4 x **charnière large** avec une tige en laiton rivetée, 40 x 60 mm, jaune en acier galvanisé

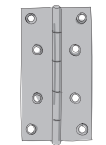

2 x **charnière étroite** avec une tige en laiton rivée, 100 x 48 mm, jaune en acier galvanisé

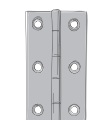

4 x **charnière acier inoxydable** 64 x 34 mm



3 x **équerre large marquée** de 70 x 40 x 25 mm, galvanisé jaune zingué



1 x **barre carrée pin** 20 x 20 x 900 mm
Découpe sur 2 pièces de 290 mm

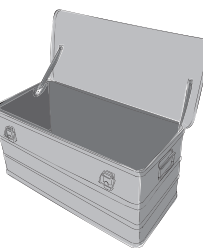

Liste des découpes du contreplaqué sérigraphié bouleau, Épaisseur: 15 mm
Dalle de sol: 1 pièce de 320 x 660 mm
Paroi arrière: 1 pièce de 310 x 610 mm
Parois latérales: 2 pièces de 310 x 305 mm
Plan de travail: 1 pièce de 320 x 650 mm
Tablette intermédiaire: 1 pièce de 305 x 550 mm
Parois rabattables avant: 2 pièces de 310 x 280 mm
Parois rabattables arrière: 2 pièces de 310 x 260 mm
Rabats latéraux: 2 pièces de 320 x 250 mm

Lors du montage, respecter les indications relatives aux surfaces rugueuses et lisses pour toutes les plaques de sérigraphie!

1 x **boîte en alu** AluPlus Allit 90 l argent
1 x **ruban de masquage** 50 m x 50 mm
1 x **écuelle en inox** Karlie 950 ml
1 x **réchaud à gaz** Camp Bistro DLX à un foyer

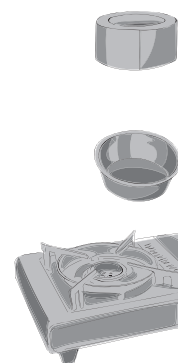

Notice en 33 étapes

FOLLOW
YOUR
BEAT

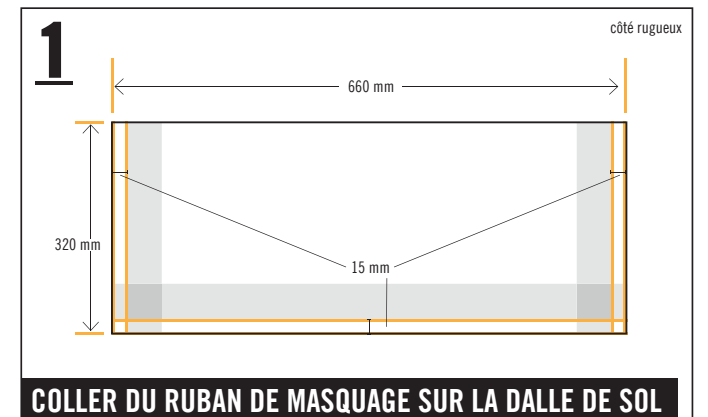
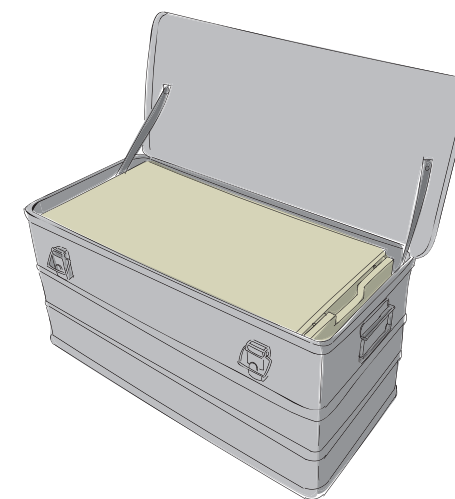
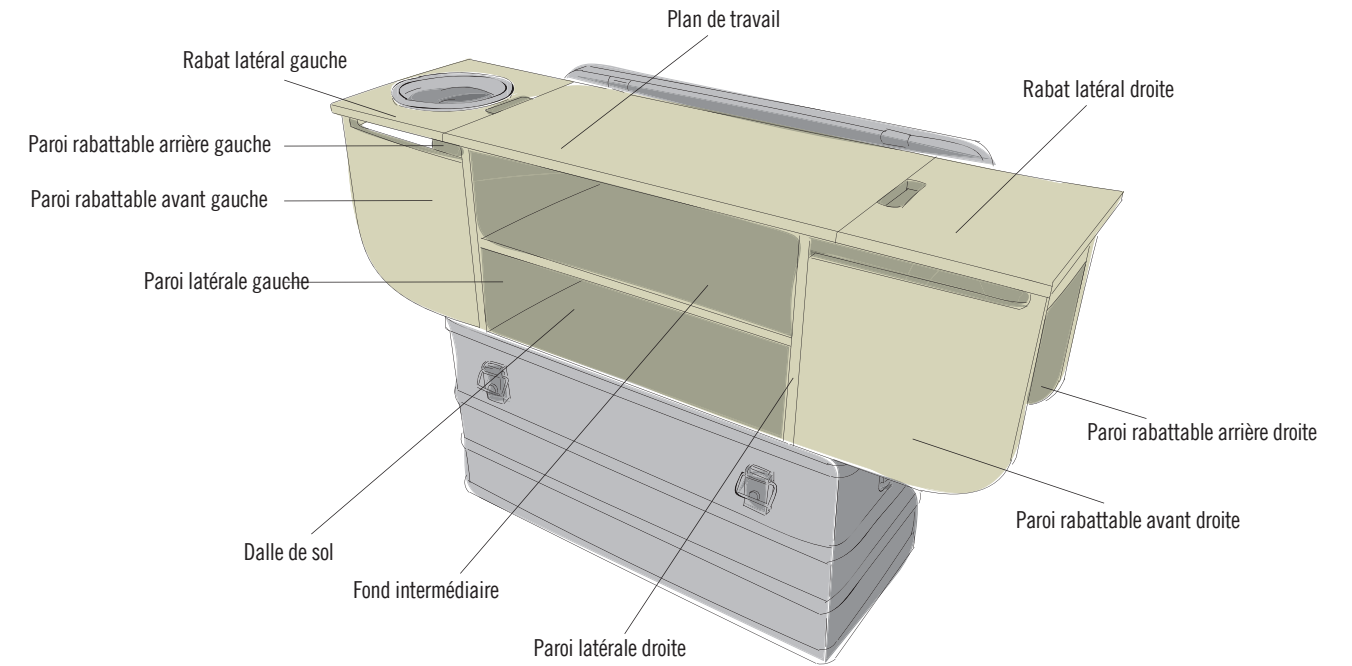

1 COLLER DU RUBAN DE MASQUAGE SUR LA DALLE DE SOL

Coller trois bandes de ruban de masquage sur le côté rugueux de la dalle de sol comme indiqué dans le croquis. Les trous de perçage sont ainsi plus faciles à réaliser.

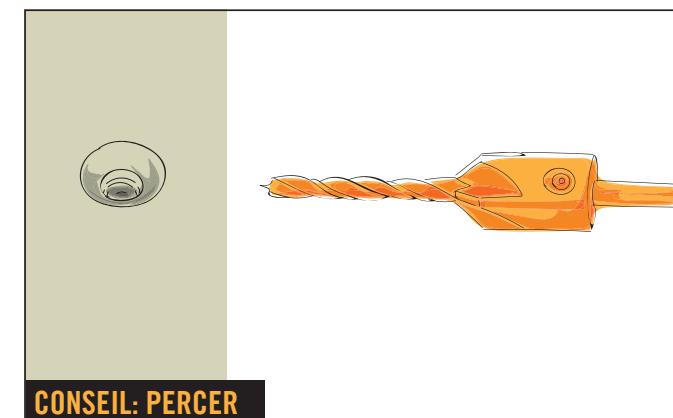

CONSEIL: PERCER

Pour percer, il est conseillé d'effectuer un pré-perçage avec un foret d'amorçage. Cela permet d'obtenir un cône à l'extrémité supérieure du trou de perçage, qui offre de la place pour la tête de vis. Ainsi, la tête de vis ne dépasse pas et tu évites les fissures dans le bois!

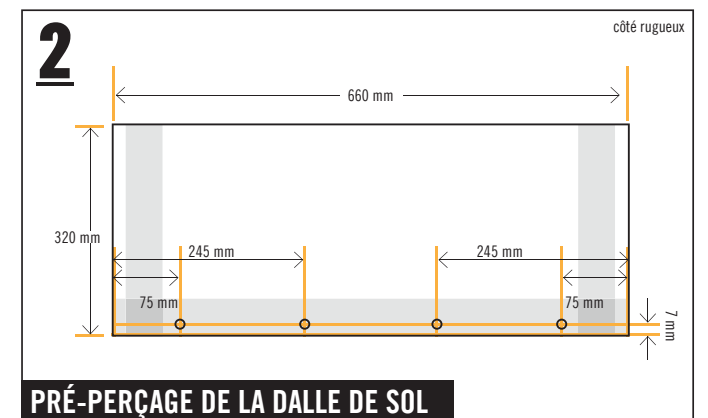

2 PRÉ-PERÇAGE DE LA DALLE DE SOL

Marquer d'abord les trous de perçage sur le côté long selon le croquis de perçage et pré-percer avec le «foret d'amorçage avec une fraise». Tu visseras plus tard la paroi arrière à travers ces trous de perçage.

Cuisine de camping Betty



FOLLOW
YOUR
BEAT

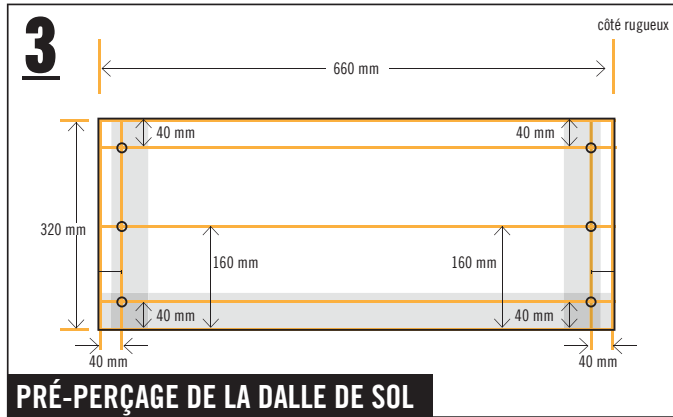

PRÉ-PERÇAGE DE LA DALLE DE SOL

Marquer et pré-percer les trous de perçage sur les côtés courts selon le croquis de perçage. (Les quatre trous de perçage du croquis précédent ne sont pas marqués ici pour plus de clarté)

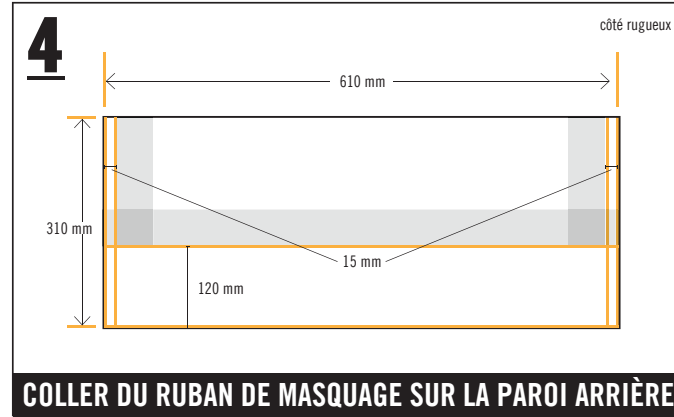

COLLER DU RUBAN DE MASQUAGE SUR LA PAROI ARRIÈRE

Coller trois bandes de ruban de masquage sur le côté rugueux de la paroi arrière comme indiqué dans le croquis. Les marques de perçage se dessinent mieux dessus.

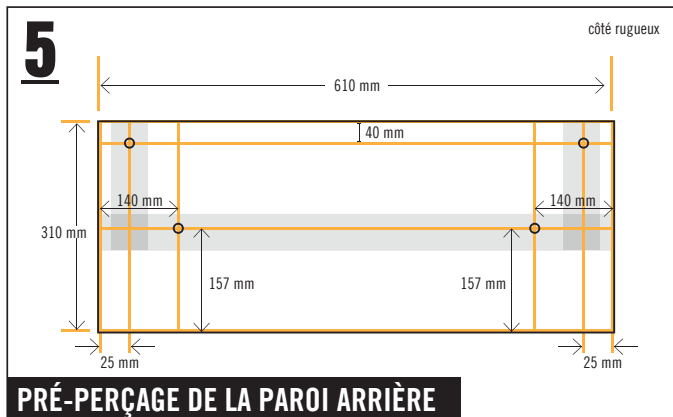

PRÉ-PERÇAGE DE LA PAROI ARRIÈRE

Prépercer les trous de perçage conformément au croquis de perçage.

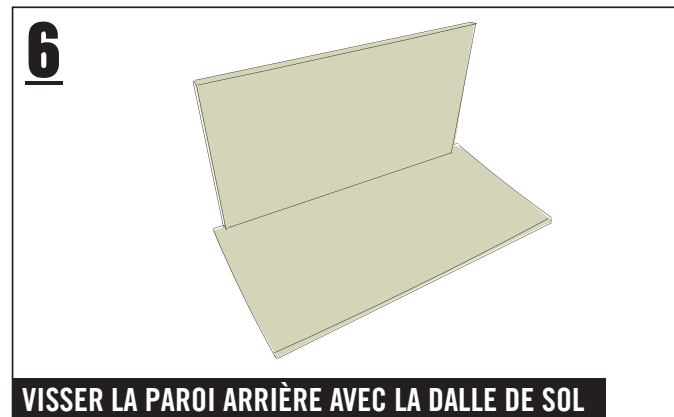

VISSE LA PAROI ARRIÈRE AVEC LA DALLE DE SOL

Visser la paroi arrière avec la dalle de sol avec quatre vis au total (4,0 x 40 mm).

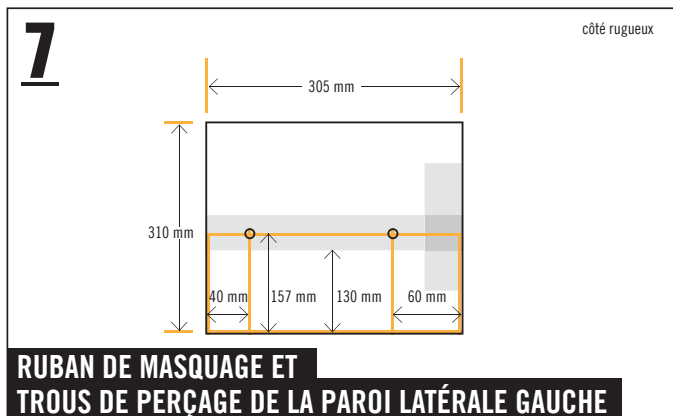

RUBAN DE MASQUAGE ET TROUS DE PERÇAGE DE LA PAROI LATÉRALE GAUCHE

Coller deux bandes de ruban de masquage sur le côté rugueux de la paroi arrière gauche comme indiqué dans le croquis. Dessiner les marques de perçage dessus. Les trous de perçage des charnières sont ensuite marqués sur le ruban de masquage collé verticalement (étape 9).

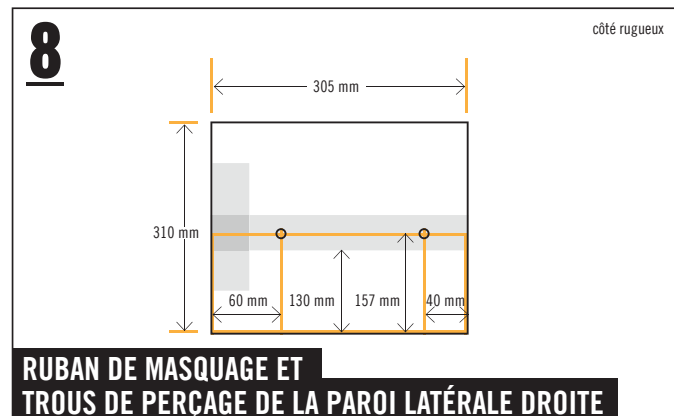

RUBAN DE MASQUAGE ET TROUS DE PERÇAGE DE LA PAROI LATÉRALE DROITE

Coller deux bandes de ruban de masquage sur le côté rugueux de la paroi arrière droite comme indiqué dans le croquis. Dessiner les marques de perçage dessus. Les trous de perçage des charnières sont ensuite marqués sur le ruban de masquage collé verticalement (étape 9).

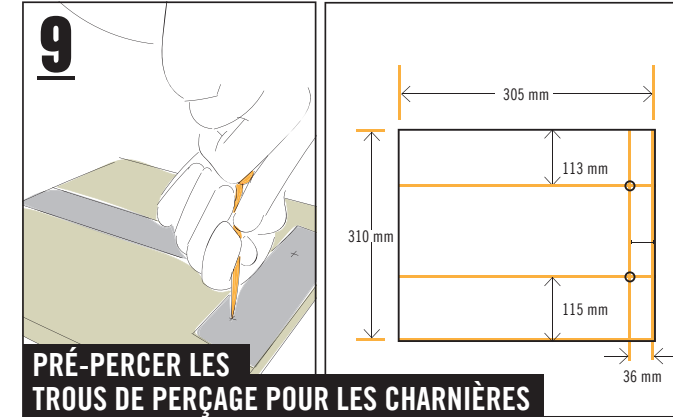

PRÉ-PERÇER LES TROUS DE PERÇAGE POUR LES CHARNIÈRES

Pré-percer deux trous pour les charnières (100 x 48 mm) sur le côté rugueux des deux parois latérales, comme indiqué dans le croquis.

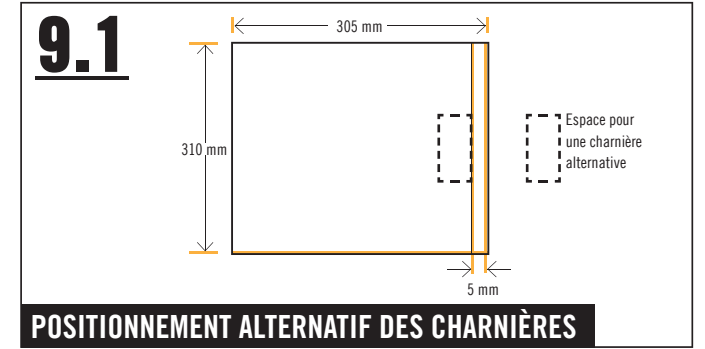

POSITIONNEMENT ALTERNATIF DES CHARNIÈRES

Si d'autres charnières que celles indiquées dans les instructions sont utilisées, marquer une ligne à 5 mm du bord sur le bord extérieur des parois latérales. Les parois rabattables de devant peuvent ensuite être placées sur la ligne et fixées avec une autre charnière en reliant les charnières directement aux parois latérales et aux parois rabattable

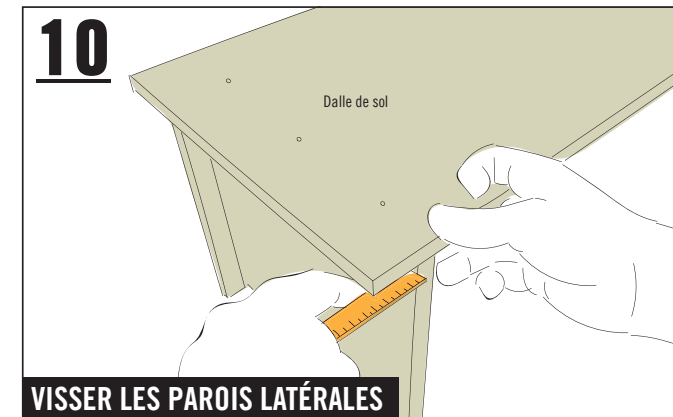

VISSE LES PAROIS LATÉRALES

Visser les parois latérales à la dalle de sol par le bas avec trois vis (4,0 x 40 mm) chacune – à une distance de 33 mm du bord extérieur de la dalle de sol.

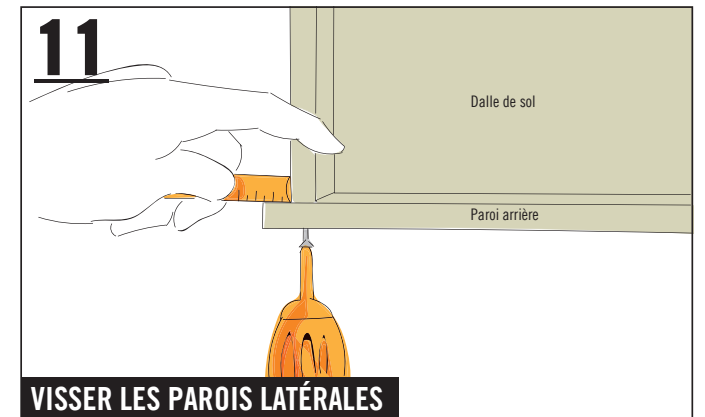

VISSE LES PAROIS LATÉRALES

Visser les parois latérales à la paroi arrière par l'arrière avec une vis (4,0 x 40 mm) chacune – à une distance de 15 mm du bord extérieur de la paroi arrière.

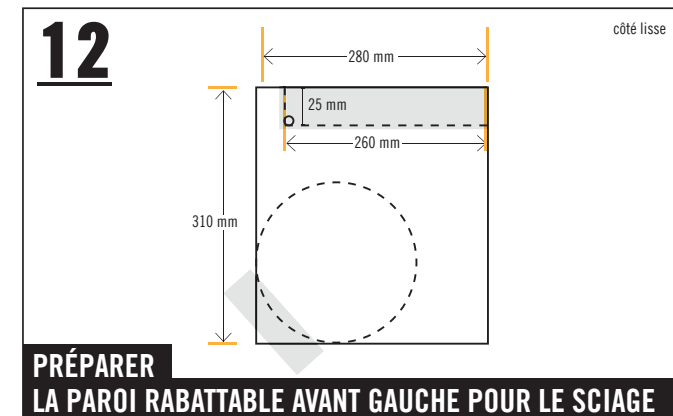

PRÉPARER LA PAROI RABATTABLE AVANT GAUCHE POUR LE SCIAGE

Coller deux bandes de ruban de masquage sur le côté lisse de la paroi rabattable de devant comme indiqué dans le croquis. Positionner l'écuelle du chien dans le coin inférieur gauche affleurant sur tous les côtés et reporter le rayon de l'écuelle avec le crayon. Marquer l'évidement pour la future poignée intégrée avec le crayon. Percer un trou pour le petit rayon à l'intérieur des lignes avec foret pour bois de 10 mm selon le croquis.

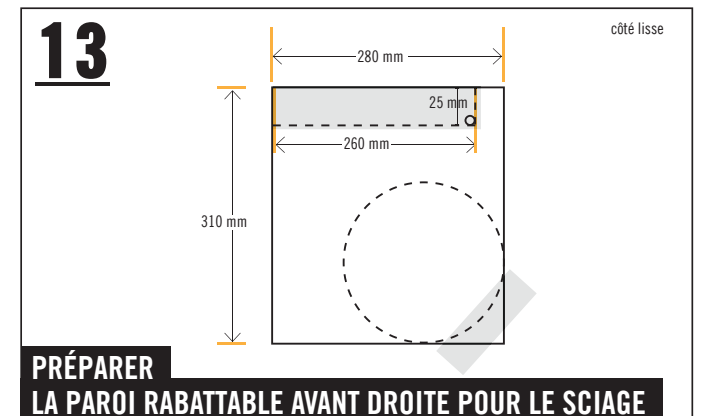

PRÉPARER LA PAROI RABATTABLE AVANT DROITE POUR LE SCIAGE

Répéter l'étape 12 de manière inversée pour la paroi rabattable de droite.

Cuisine de camping Betty



FOLLOW
YOUR
BEAT

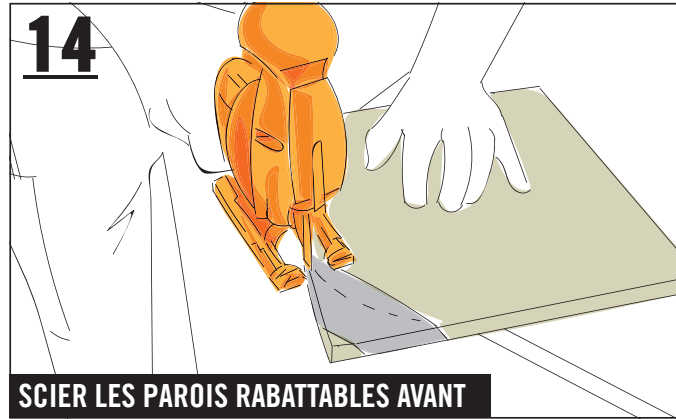

SCIER LES PAROIS RABATTABLES AVANT

Découper les deux parois rabattables avant avec la scie sauteuse selon les croquis 12/13.

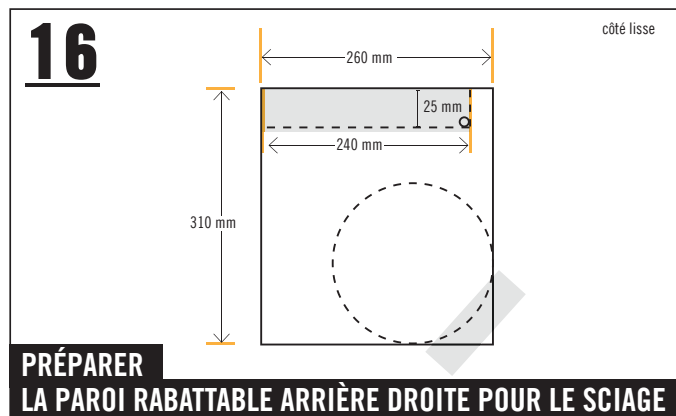

PRÉPARER LA PAROI RABATTABLE ARRIÈRE DROITE POUR LE SCIAGE

Utiliser le croquis 12 en l'inversant pour la paroi rabattable arrière droite.

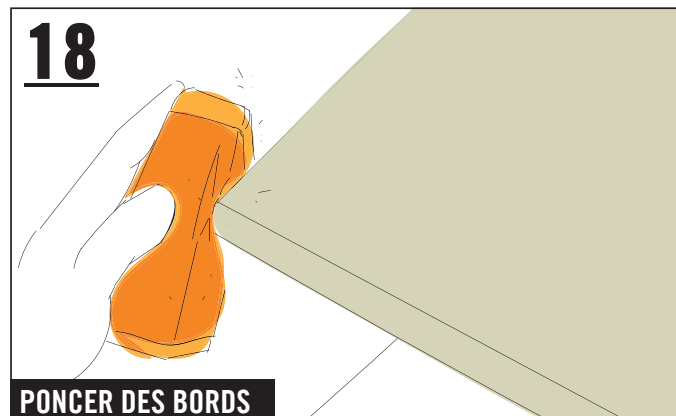

PONCER DES BORDS

Après avoir scié, enrouler le papier abrasif autour d'un bloc de ponçage et poncer les bords, jusqu'à ce que tous les endroits rugueux soient lisses.

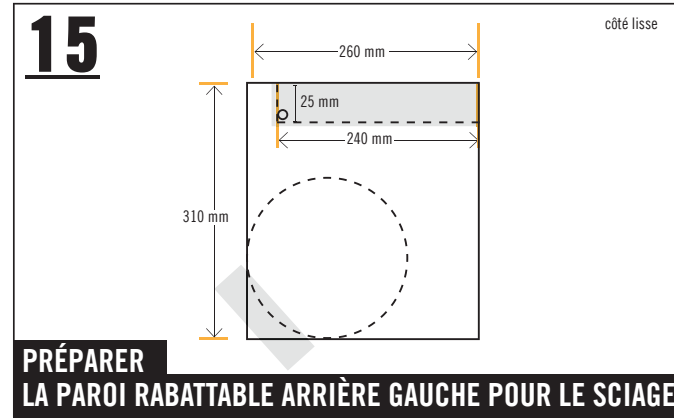

PRÉPARER LA PAROI RABATTABLE ARRIÈRE GAUCHE POUR LE SCIAGE

Utiliser désormais, également le croquis 12 pour la paroi rabattable arrière gauche.



SCIER LES PAROIS RABATTABLES ARRIÈRE

Découper les deux parois rabattables avant avec la scie sauteuse selon les croquis 15/16.

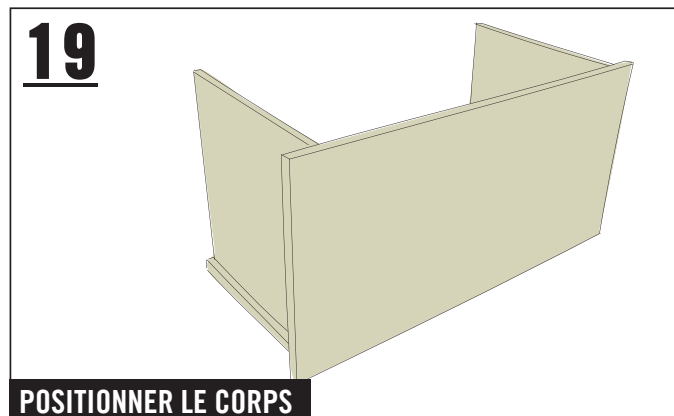

POSITIONNER LE CORPS

Incliner le corps sur la paroi arrière pour monter les parois rabattables arrière.

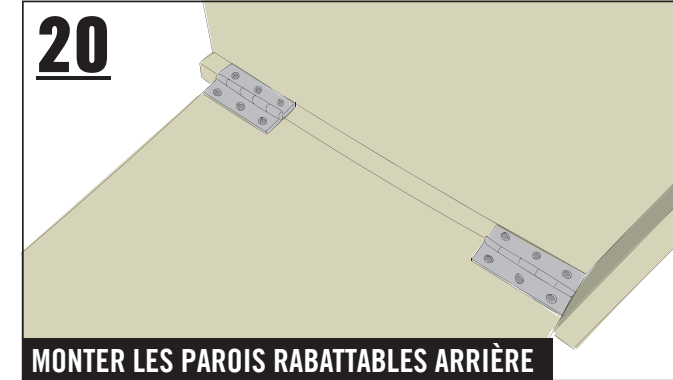

MONTER LES PAROIS RABATTABLES ARRIÈRE

Positionner la paroi rabattable arrière gauche sur les bords du bas de la paroi arrière. Positionner deux charnières (60 x 35 mm) comme le montre l'illustration, en haut, en bas et sur la paroi latérale et visser chacune d'elles avec six vis (3,5 x 16 mm) au rabat et à la paroi arrière. Répéter cette étape sur le côté droit.

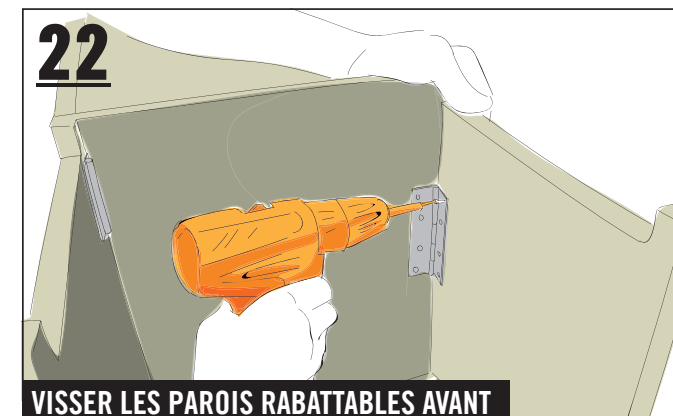

VISSER LES PAROIS RABATTABLES AVANT

Tu as besoin d'aide pour cette étape! Incliner le corps sur la dalle de sol. Visser la paroi latérale avant gauche à fleur de la charnière (100 x 48 mm) avec quatre vis (3,5 x 16 mm). Répéter cette étape de manière inversée sur le côté droit.

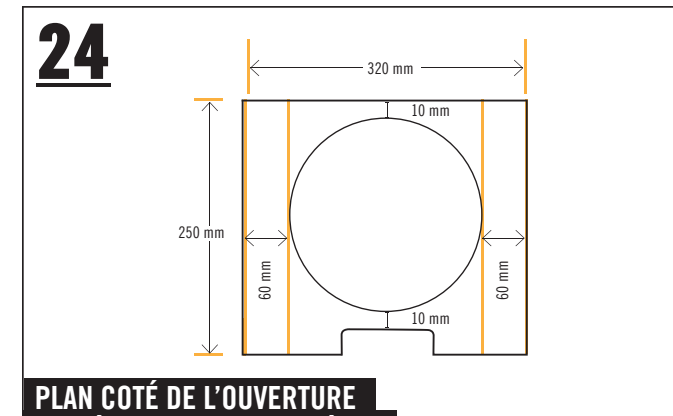

PLAN COTÉ DE L'OUVERTURE DE L'ÉVIER/DU RABAT LATÉRAL

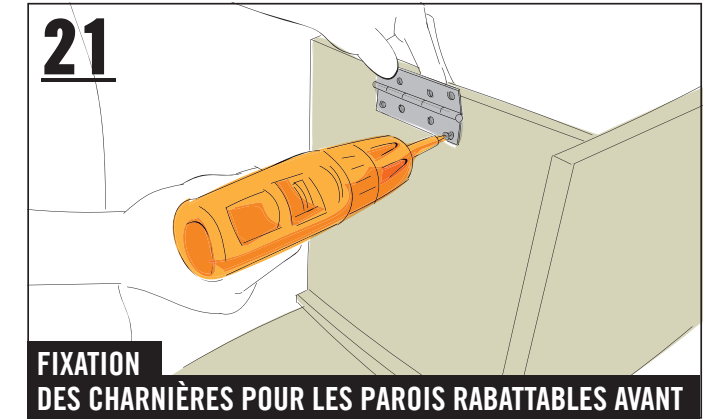

FIXATION DES CHARNIÈRES POUR LES PAROIS RABATTABLES AVANT

Fixer la charnière (48 x 100 mm) à la paroi latérale en utilisant les trous pré-perçés avec quatre vis (3,5 x 16 mm). Répéter cette étape sur le côté droit.

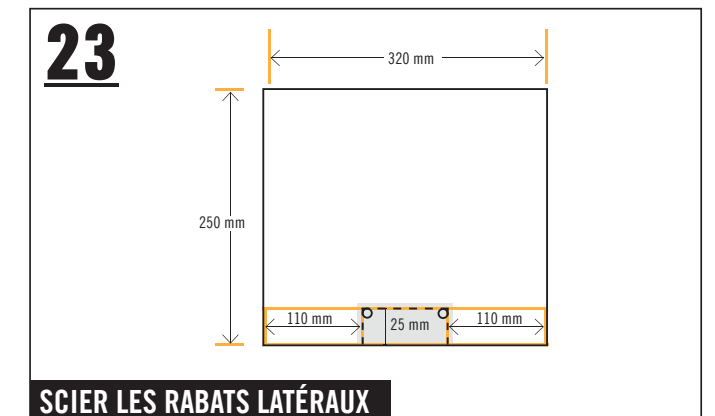

SCIER LES RABATS LATÉRAUX

Appliquer du ruban de masquage sur les deux rabats latéraux selon le croquis, faire deux marques sur chacun et percer à la perceuse. Cela crée les rayons de la poignée intégrée. Scier ensuite la poignée avec la scie sauteuse.

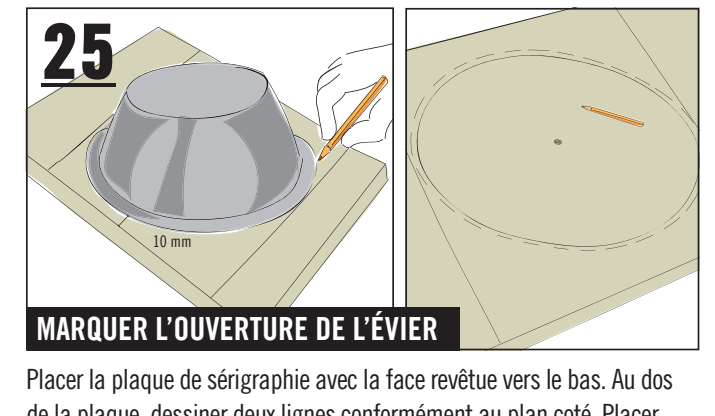

MARQUER L'OUVERTURE DE L'ÉVIER

Placer la plaque de sérigraphie avec la face revêtue vers le bas. Au dos de la plaque, dessiner deux lignes conformément au plan coté. Placer l'écuelle au centre entre les deux lignes sur la plaque de sérigraphie, avec un espacement de 10 mm par rapport au bord avant de la poignée intégrée. Reporter le pourtour sur la plaque en le dessinant à l'aide d'un crayon. Tracer maintenant un deuxième cercle dans le premier cercle à une distance de 10 mm et percer un trou dans ce deuxième cercle avec le foret pour bois de 10 mm pour le passage de la lame de scie sauteuse.

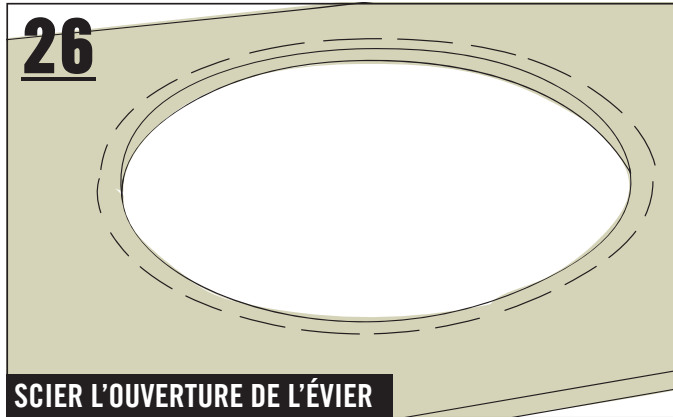

26 SCIER L'OUVERTURE DE L'ÉVIER

Scier le petit cercle intérieur avec la scie sauteuse. Pour cela, insérer la lame de la scie sauteuse dans le trou pré-percé et scier le long de la ligne intérieure.

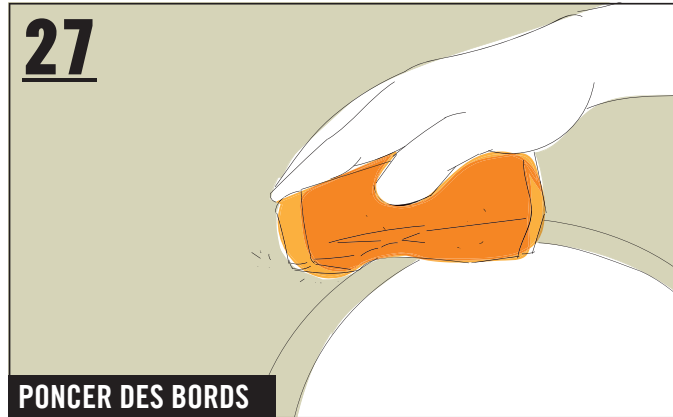

27 PONCER DES BORDS

Après avoir scié, enrouler le papier abrasif autour d'un bloc de ponçage et poncer les bords jusqu'à ce que tous les endroits rugueux soient lisses, si nécessaire aussi sur les bords extérieurs.

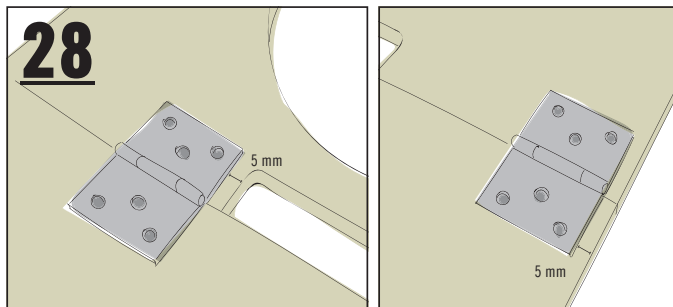

28 MONTER LES RABATS LATÉRAUX SUR LE PLAN DE TRAVAIL

Placer le rabat latéral gauche avec le côté de la poignée intégrée à fleur du côté court gauche du plan de travail – les deux plaques avec le côté rugueux vers le haut. Aligne deux charnières (40 x 60 mm) parfaitement parallèles aux bords extérieurs comme indiqué; pré-perce les trous de vis et visse-les ensemble avec 6 vis (3,5 x 16 mm) chacune. Répéter cette étape de manière inversée avec le rabat latéral droit.

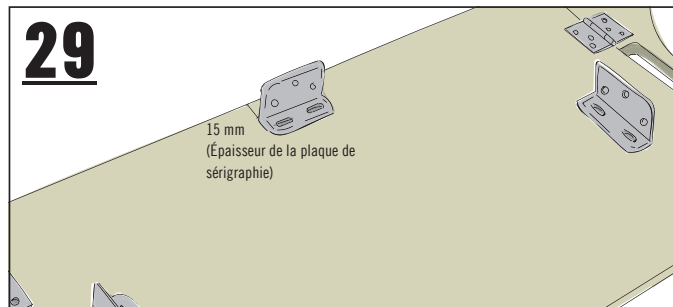

29 MONTER LES ÉQUERRES SUR LE PLAN DE TRAVAIL

Positionner une des trois équerres larges (70 x 40 x 25 mm) sur le côté long et arrière du plan de travail, au centre et à une distance de 15 mm du bord. (trous oblongs vers le bas). Utilise l'équerre de menuisier. Pré-percer ensuite les trous de vis.

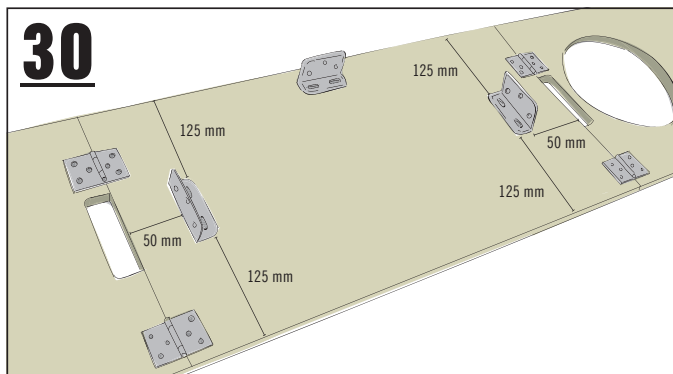

30 MONTER LES ÉQUERRES SUR LE PLAN DE TRAVAIL

Aligner les deux équerres larges restantes selon l'illustration avec les trous oblongs vers le bas – utilise une équerre de menuisier pour t'assurer que les équerres sont parfaitement à angle droit. Pré-percer les trous de vis et visser chaque équerre avec deux vis (3,5 x 16 mm).

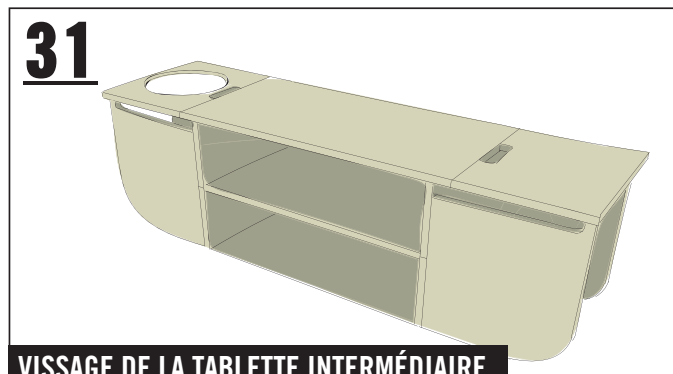

31 VISSAGE DE LA TABLETTE INTERMÉDIAIRE

Tu as besoin d'aide pour cette étape! Marquer la position de la tablette intermédiaire sur la paroi arrière: 8 mm en dessous et 8 mm au-dessus des trous de perçage. Marquer la hauteur des trous de perçage pour la tablette intermédiaire à l'avant sur la façade des éléments latéraux. Visser la tablette intermédiaire par l'arrière et par les côtés dans les trous pré-percés avec six vis au total (3,5 x 16 mm) – s'assurer que les vis touchent le centre du bois de façade.



32 ASSEMBLER LA CUISINE DE CAMPING

Déplier le corps une fois terminé et le placer sur la boîte ouverte, puis insérer l'écuelle. **Remarque: ouvrir d'abord les parois rabattables arrière.**

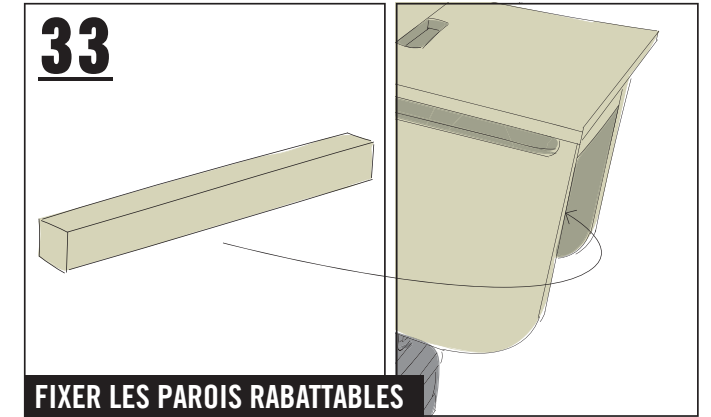

33 FIXER LES PAROIS RABATTABLES

Fixer les parois rabattables avant et arrière. Placer pour cela, une barre carrée sur le bord saillant de la dalle de sol entre les parois rabattables. La cuisine est ainsi stabilisée. Plus rien ne s'oppose à un premier repas en plein air. Bon appétit!

Vue d'ensemble des articles

N° D'ART.	DÉSIGNATION
6573893	Vis universelle à tête fraisée av. empreinte étoile 3,5 x 16 mm en acier inoxydable A2
7817931	Vis universelle à tête fraisée av. empreinte étoile 4,0 x 40 mm galvanisé jaune zingué chromaté
8063002	Charnière avec tige en laiton rivetée, 40 x 60 mm galvanisé jaune zingué
734703	Charnière étroite avec une tige en laiton rivée, 100 x 48 mm, galvanisé jaune zingué
3884147	Charnière étroite avec une tige acier inoxydable rivetée, 64 x 34 mm
770683	Équerre large gaufrée 70 x 40 x 25 mm, galvanisé jaune zingué
5490991	Barre carrée Konsta pin brut 20 x 20 x 900 mm
6587019	Contreplaqué sérigraphié bouleau 15 mm
10470537	Boîte en alu Industrial 93 l argent
5005307	Ruban de masquage tesa 50 m x 50 mm
8253152	Écuelle en inox Karlie 950 ml
10275580	Réchaud à gaz Camp Bistro DLX à un foyer

Consignes de sécurité



Important! Merci de lire attentivement ces informations.

Les instructions suivantes ont été réalisées avec le plus grand soin mais elles ne représentent qu'une possibilité de réalisation. Il est donc important d'évaluer de façon réaliste ses propres capacités et en cas de doute de demander impérativement conseil auprès d'un spécialiste!

HORNBAACH ne saurait être tenu pour responsable en cas de mauvaise utilisation des matériaux ou des outils ainsi qu'en cas de montage inapproprié ou incorrect.

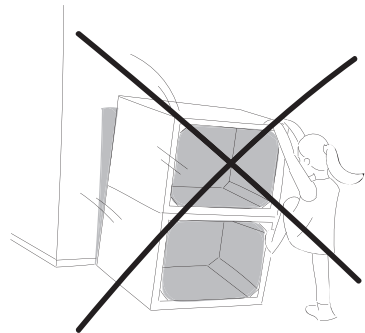

Illustration de l'exemple

1. **Aucun meuble ne doit être utilisé pour grimper ni pour faire de la gymnastique. Afin d'éviter les chutes, faire prendre conscience du risque, en particulier aux enfants.**
2. **Lors de toutes les étapes de travail, porter un équipement de protection approprié.**
3. **Avant d'utiliser les éléments, poncer les surfaces brutes de sciage pour éviter les blessures (par ex. échardes).**
4. **Dans l'idéal, tous les bords doivent être travaillés avec une défonceuse (fraise avec un rayon min. de 3 mm). Si tu n'as pas de défonceuse, le bord doit être poncé manuellement à un rayon minimal de 2 mm.**
5. **CAISSE À FRUITS BUILDIFY**
Les caisses à fruits ne sont destinées qu'au rangement d'objets légers. Pour éviter que le bois se fissure et se fende, effectue un pré-perçage des trous avec une fraise à percer.
6. **TUBES EN ACIER BUILDIFY**
En ce qui concerne les tubes en acier, les pièces de raccordement et pieds correspondants, il s'agit de composants de meubles et une utilisation en tant que structure ou construction à des fins de portage n'est donc pas autorisée.

