



BUILDIFY

Banc deux places

Rose



**FOLLOW
YOUR
BEAT**

Banc deux places Rose



Notice en 9 étapes

FOLLOW
YOUR
BEAT

SÉCURITÉ

Veille à respecter les consignes de sécurité à la fin de ces instructions.

MATÉRIAUX



26 x vis universelle à tête fraisée
av. empreinte étoile 4,0 x 35 mm

Liste des découpes du contreplaqué bouleau (18 mm)

Dossier: 1 pièce de 1200 x 500 mm
Assise: 1 pièce de 1480 x 600 mm
Pieds: 2 pièces de 700 x 600 mm
Traverses: 2 pièces de 1044 x 100 mm

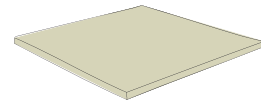

OUTILS

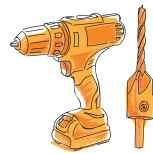

Perceuse-visseuse
Foret d'amorçage
avec fraise
Ensemble d'embouts

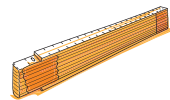

Mètre pliant

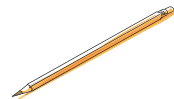

Crayon

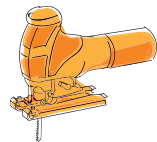

Scie sauteuse



Papier abrasif
Granulométrie
120



Cale à poncer manuelle

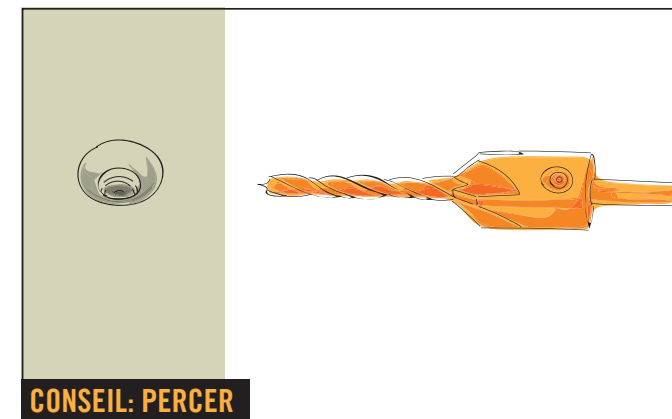
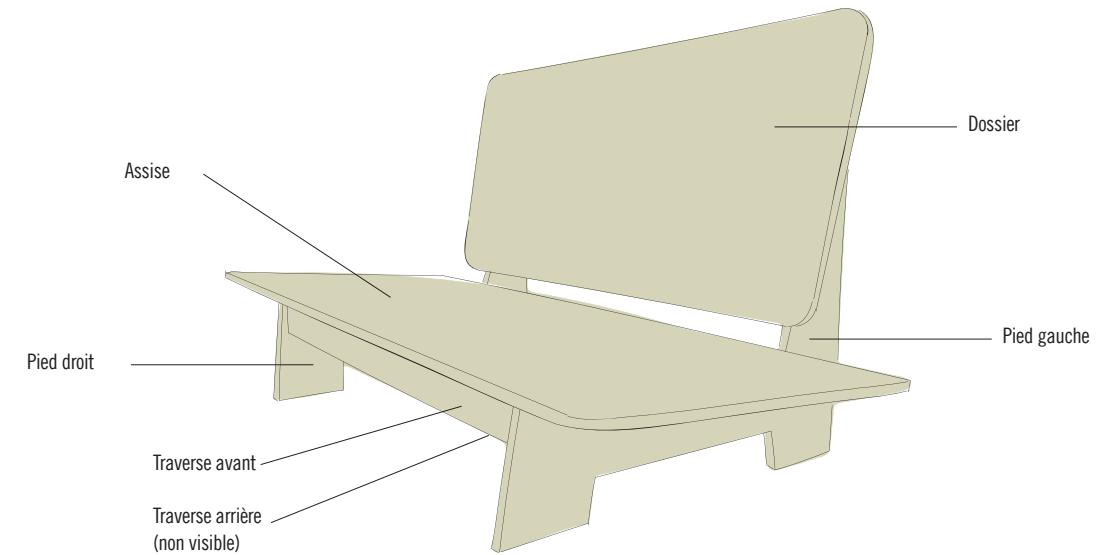

CONSEIL: PERCER

Pour percer, il est conseillé d'effectuer un pré-perçage avec un foret d'amorçage. Cela permet d'obtenir un cône à l'extrémité supérieure du trou de perçage, qui offre de la place pour la tête de vis. Ainsi, la tête de vis ne dépasse pas et tu évites les fissures dans le bois!

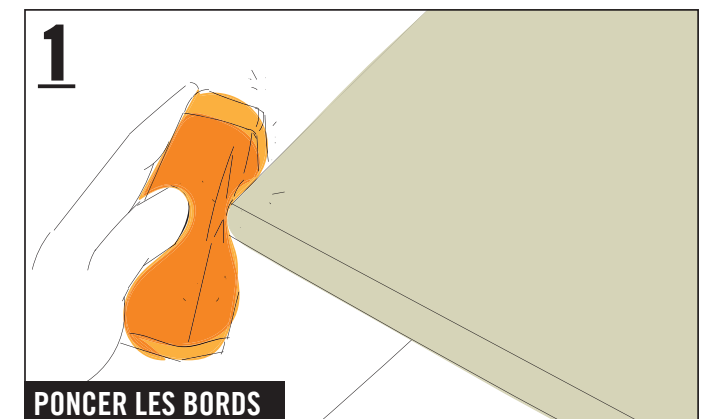

PONCER LES BORDS

Enrouler le papier abrasif autour d'un bloc de ponçage et poncer les bords, jusqu'à ce que tous les endroits rugueux soient lisses.

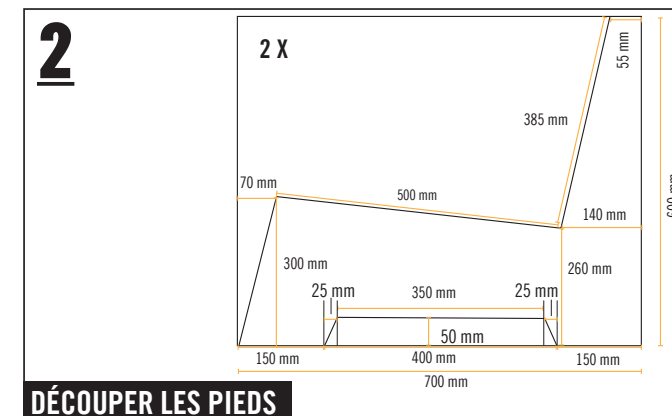

DÉCOUPER LES PIEDS

Découper les deux pieds en panneau de contreplaqué (700 x 600 mm) conformément au croquis – avant la première coupe, noter tous les points de mesure et les lignes de découpe. Poncer ensuite les bords sciés jusqu'à ce que tous les endroits rugueux soient lisses.

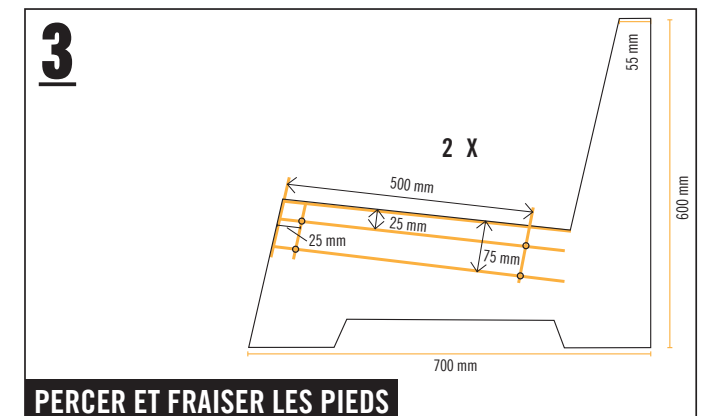

PERCER ET FRAISER LES PIEDS

Percer et fraiser par l'extérieur les pieds avec un foret d'amorçage et une fraise conformément au croquis – placer pour cela les deux pieds l'un sur l'autre et les percer en une seule opération – cela permet d'éviter un deuxième marquage. Fraiser ensuite séparément les perçages du pied du dessous par l'autre côté, de façon à ce que les côtés des pieds soient symétriques (droite + gauche). Tu visseras plus tard les pieds aux deux traverses à travers ces trous de perçage.

Banc deux places Rose

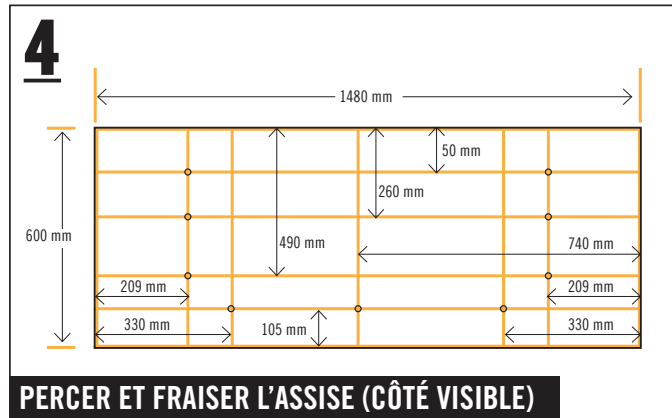

4 PERCER ET FRAISER L'ASSISE (CÔTÉ VISIBLE)

Percer et fraiser le côté visible de l'assise avec un foret d'amorçage et une fraise conformément au croquis. Tu visseras plus tard l'assise à la traverse avant et aux pieds à travers ces trous de perçage.

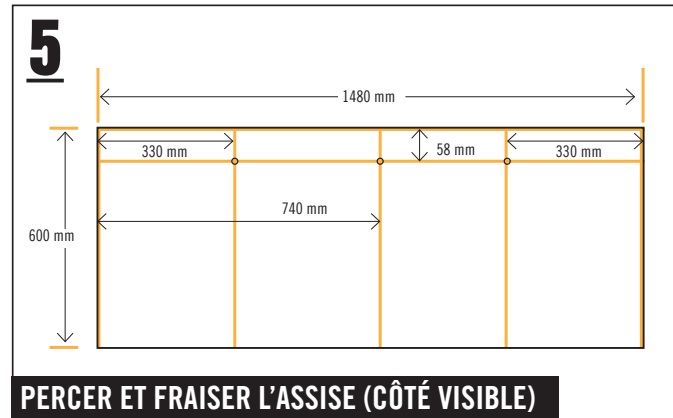

5 PERCER ET FRAISER L'ASSISE (CÔTÉ VISIBLE)

Percer et fraiser le côté visible de l'assise pour la traverse arrière avec un foret d'amorçage et une fraise conformément au croquis.

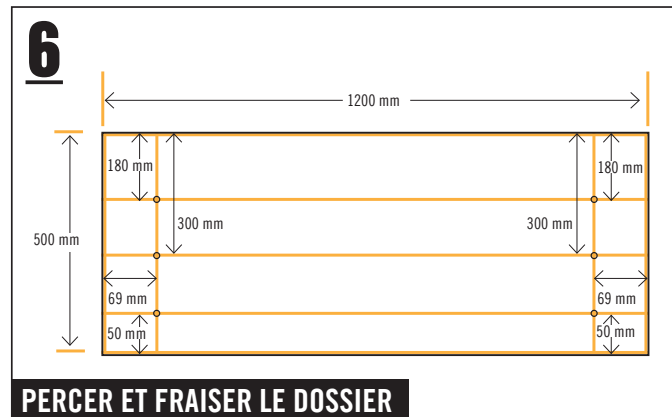

6 PERCER ET FRAISER LE DOSSIER

Percer et fraiser le dossier avec un foret d'amorçage et une fraise conformément au croquis.



7 DÉCOUPER LES ARRONDIS POUR L'ASSISE ET LE DOSSIER

Arrondir les angles du dossier et de l'assise. Placer pour cela un pot de peinture standard (55 mm de rayon) dans les coins et tracer le rayon. Découper ensuite les coins à la scie sauteuse et poncer les bords jusqu'à ce que tous les endroits rugueux soient lisses.

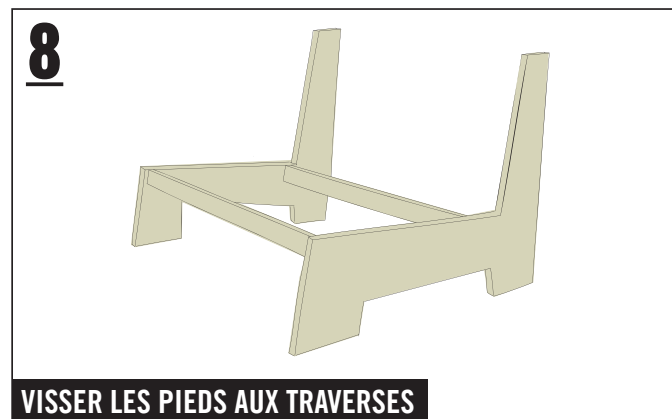

8 VISSER LES PIEDS AUX TRAVERSES

Visser chaque traverse à fleur en haut et à angle droit avec les bords d'appui de l'assise entre les pieds, avec deux vis (4,0 x 35 mm) par côté. Maintenir la traverse de manière à ce que la vis se trouve au centre de la face avant de la traverse.

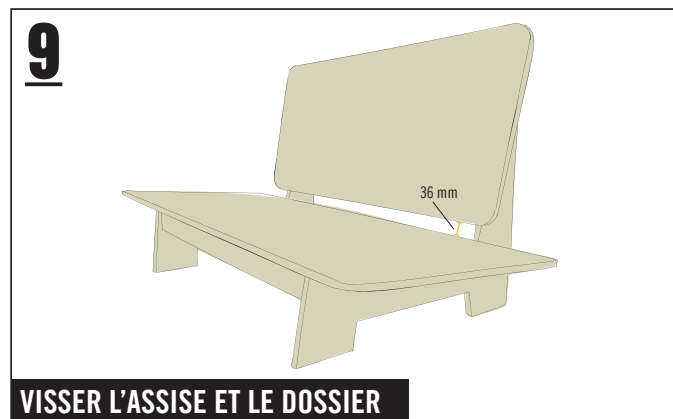

9 VISSER L'ASSISE ET LE DOSSIER

Visser d'abord l'assise aux pieds et aux traverses avec douze vis (4,0 x 35 mm) au total. Puis visser le dossier aux pieds avec six vis (4,0 x 35 mm) au total – l'écart entre l'assise et le dossier est de 36 mm (épaisseur du matériau 2 x 18 mm). Il est ainsi possible d'utiliser une chute de découpe de l'étape 2 pour mesurer et ajuster le dossier!

Vue d'ensemble des articles

N° D'ART.	DÉSIGNATION
6587015	Contreplaqué bouleau 18 mm
7817929	Vis universelle à tête fraisée av. empreinte étoile 4,0 x 35 mm galvanisé jaune zingué chromaté

COUSSINS ADAPTÉS AU BANC DEUX PLACES

Galette de chaise: «Basic, taupe», 43 x 60 cm, Art. 10258705 (3 coussins de 43 x 60 cm sont appropriés)

Coussins de dossier: «Lela Dark Grey» en 45 x 45 cm (Trois coussins qui se chevauchent, c'est plutôt joli!) Art. 10186960 (Les formats de coussins suivants peuvent également être utilisés: 3 x 40 x 40 cm, 3 x 45 x 45 cm, 2 x 40 x 60 cm, 1 x 120 x 40 cm)

Consignes de sécurité



Important! Merci de lire attentivement ces informations.

Les instructions ont été réalisées avec le plus grand soin mais elles ne représentent qu'une possibilité de réalisation. Il est donc important d'évaluer de façon réaliste ses propres capacités et en cas de doute de demander impérativement conseil auprès d'un spécialiste! HORNBAACH ne saurait être tenu pour responsable en cas de mauvaise utilisation des matériaux ou des outils ainsi qu'en cas de montage inapproprié ou incorrect.

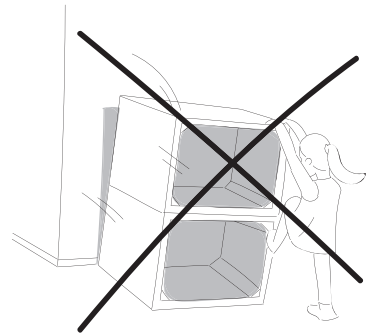

Illustration de l'exemple

- 1. Aucun meuble ne doit être utilisé pour grimper ni pour faire de la gymnastique. Afin d'éviter les chutes, faire prendre conscience du risque, en particulier aux enfants.**
- 2. Lors de toutes les étapes de travail, porter un équipement de protection approprié.**
- 3. Avant d'utiliser les éléments, poncer les surfaces brutes de sciage pour éviter les blessures (par ex. échardes).**
- 4. Dans l'idéal, tous les bords doivent être travaillés avec une défonceuse (fraise avec un rayon min. de 3 mm). Si tu n'as pas de défonceuse, le bord doit être poncé manuellement à un rayon minimal de 2 mm.**

