



Idées dans la pièce:  
CHAMBRE À COUCHER



# Lit à baldaquin

## Armor

Tu peux facilement réaliser toi-même le château des rois et des reines de la nuit. Des palettes stables servent de base, sur lesquelles est montée la structure de bois équarris rabotés, et par dessus un ciel romantique pour couronner le tout. Conditions idéales pour atteindre le septième ciel.

Comme pour tous les meubles BUILDIFY, le lit ARMOR est facile à réaliser soi-même.





# Lit à baldaquin Armor



## Instruction en 14 étapes

FOLLOW  
YOUR  
BEAT

### PRODUITS BUILDIFY

3 x palette pour meubles  
**BUILDIFY**  
rabotée  
144x800x1200 mm

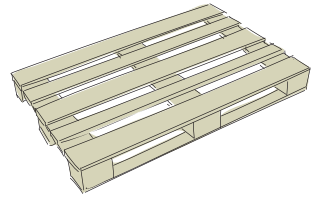

### AUTRE MATÉRIEL

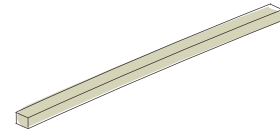

10 x bois équarris 54x54x2500 mm épicéa raboté  
Découpe:  
4 x 54x54x1200 mm  
4 x 54x54x1800 mm  
2 x 54x54x1942 mm  
2 x 54x54x2050 mm

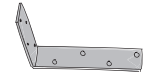

8 x cornière pour solive 200x200x40 mm,  
galvanisée jaune

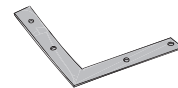

4 x équerre d'angle carrée 200x200x30 mm,  
galvanisation sendzimir



80 x vis universelles à tête fraisée  
av. empreinte étoile 4,5x35 mm  
12 x vis universelles à tête fraisée  
av. empreinte étoile 5,0x100 mm

### OUTILS

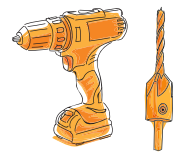

Visseuse  
Foret d'amorçage

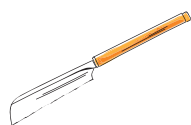

Scie à bois



Rouleau à peinture

### PEINTURE

#### Peinture pour sous-couche HORNBAACH

1 x teinte "gris" – 750 ml  
1 x teinte "gris" – 375 ml

#### Laque acrylique PU mate satinée HORNBAACH

1 x teinte "gris anthracite RAL 7016" – 750 ml

#### Remarques:

Spécialement pour les teintes claires, il est conseillé d'effectuer deux applications de sous-couche HORNBAACH. Cela évite aux composants du bois de passer à travers et prévient ainsi les tâches brunâtres inesthétiques. Pour tous les produits, respecter les instructions du fabricant concernant la mise en œuvre et les temps de séchage.

### SÉCURITÉ

Veillez vous reporter aux consignes de sécurité des pages 12 / 13.

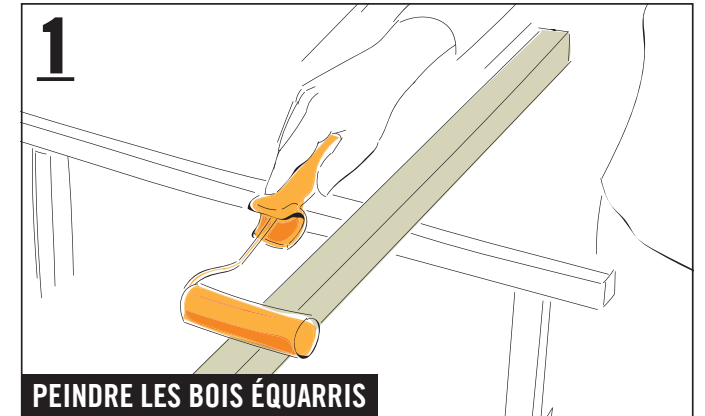
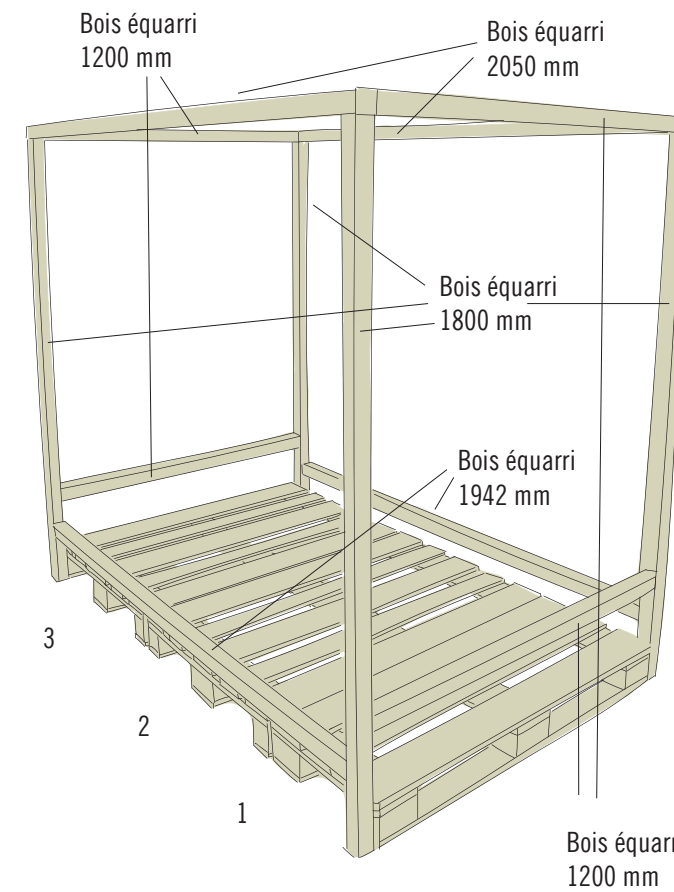

#### 1 PEINDRE LES BOIS ÉQUARRIS

Veillez vous référer aux instructions concernant le pré-traitement du bois sous la rubrique "Peinture". Peignez ensuite les bois équarris sur toutes les faces avec le rouleau à peinture et la teinte "gris anthracite RAL 7016".

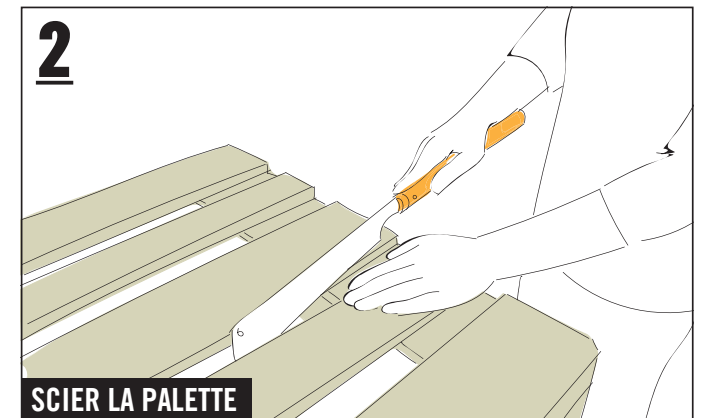

#### 2 SCIER LA PALETTE

Sciez la palette juste après la troisième latte. Vous allez poursuivre le travail sur la partie de palette à trois lattes et mettre de côté la partie à deux lattes.

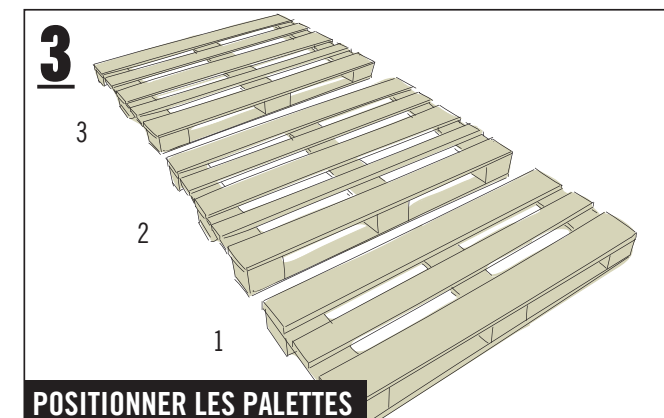

#### 3 POSITIONNER LES PALETTES

Placez les palettes l'une à côté de l'autre.

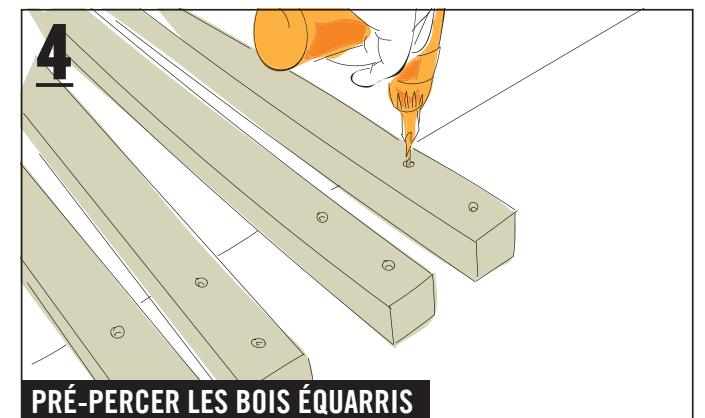

#### 4 PRÉ-PERCER LES BOIS ÉQUARRIS

Pré-percez les quatre morceaux longs de bois équarris (54x54x1800 mm) sur une face avec des écarts de 30 mm et 110 mm avec le bord.

# Lit à baldaquin Armor



FOLLOW  
YOUR  
BEAT

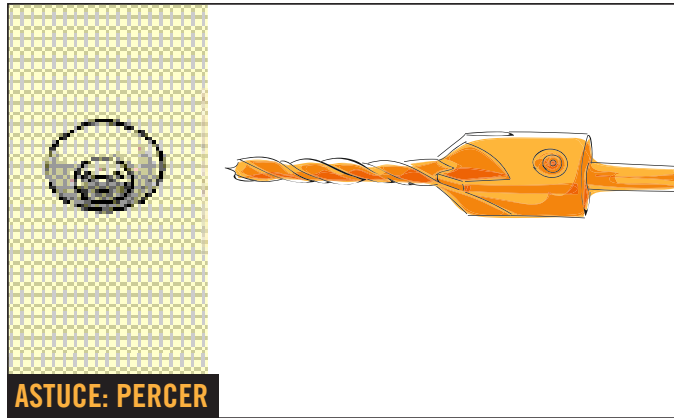

## ASTUCE: PERCER

Pour percer, il est conseillé d'utiliser un foret d'amorçage. Celui-ci permet d'effectuer un trou de perçage conique dans lequel les vis pourront ensuite être parfaitement enfoncées. Ainsi, la tête de vis ne dépasse pas et tu évites les fissures dans le bois!

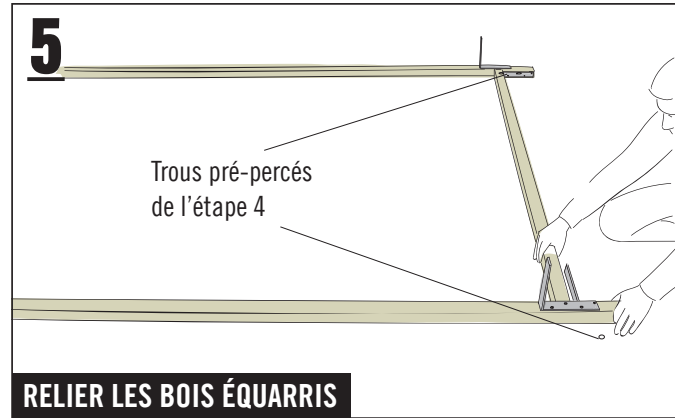

## 5 RELIER LES BOIS ÉQUARRIS

Positionnez les bois équarris (54x54x1942 mm) entre les bois équarris (54x54x1800 mm) (pour l'orientation, voir schéma de l'étape 4) ...

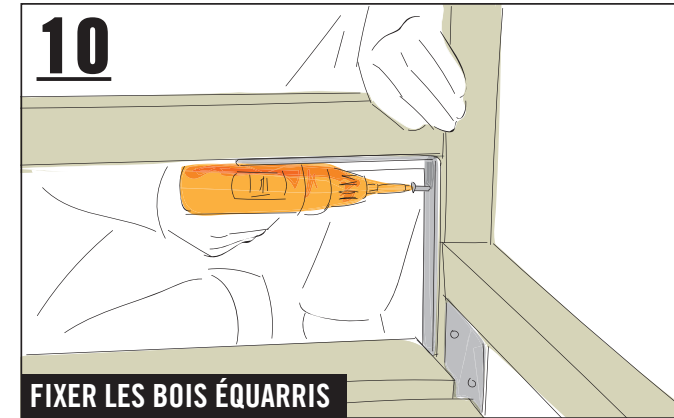

## 10 FIXER LES BOIS ÉQUARRIS

Pour finir, fixez sur les bois équarris (54x54x1800 mm) à l'aide de quatre vis (4,5x35 mm).

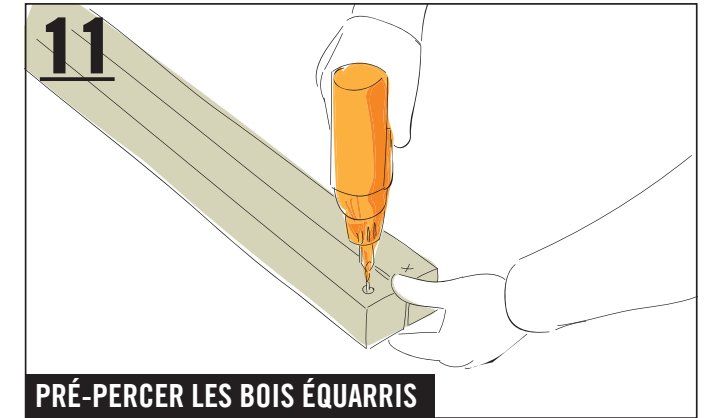

## 11 PRÉ-PERCER LES BOIS ÉQUARRIS

Pré-percez les deux bois équarris (54x54x2050 mm) à 25 mm du bord au milieu sur les deux faces.

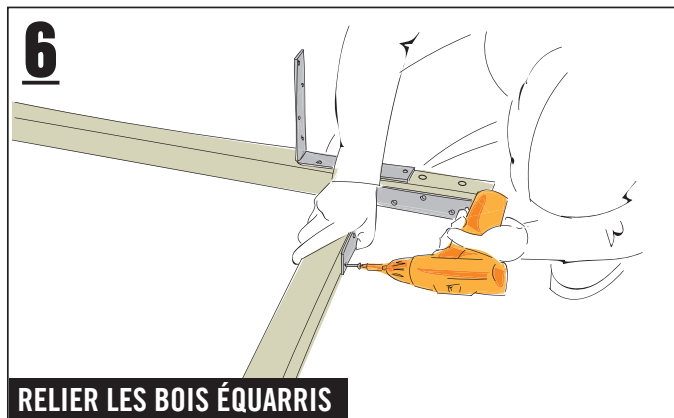

## 6 RELIER LES BOIS ÉQUARRIS

... et reliez-les avec les cornières pour solive. Placez pour cela la cornière contre l'extrémité du bois et fixez avec huit vis (4,5x35 mm).

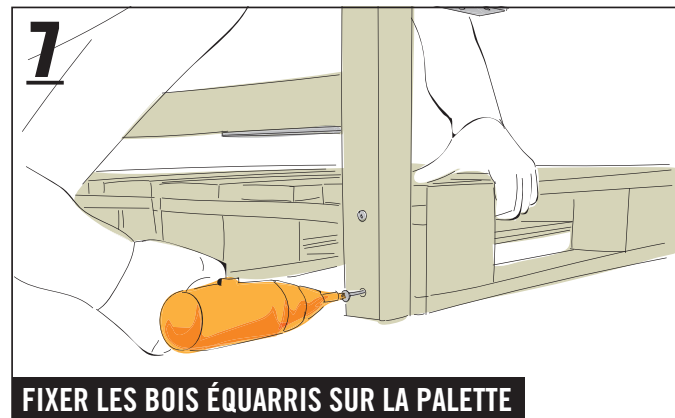

## 7 FIXER LES BOIS ÉQUARRIS SUR LA PALETTE

Fixez les quatre bois équarris (54x54x1800 mm) sur les palettes (côté de la longueur) aux emplacements pré-perçés à l'aide de huit vis (5,0x100 mm).

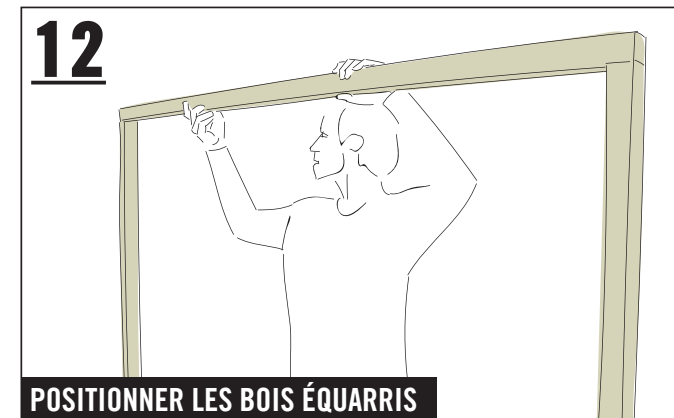

## 12 POSITIONNER LES BOIS ÉQUARRIS

Pour finir, placez-les sur les bois équarris (54x54x1800 mm) ...

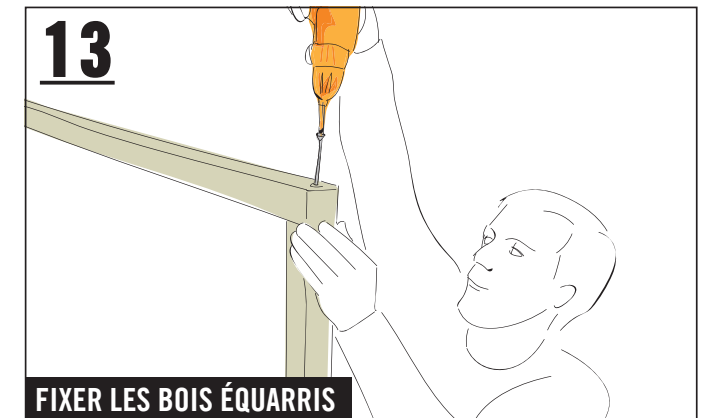

## 13 FIXER LES BOIS ÉQUARRIS

... et fixez-les sur les bois équarris (54x54x1800 mm) avec chacun une vis (5,0x100 mm).

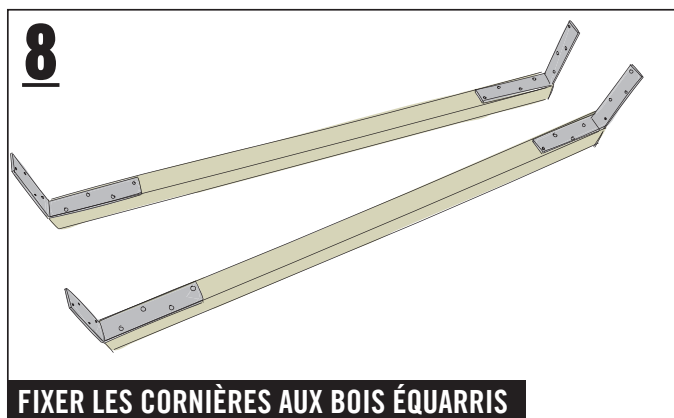

## 8 FIXER LES CORNIÈRES AUX BOIS ÉQUARRIS

Fixez deux cornières pour solive sur deux bois équarris (54x54x1200 mm) et vissez avec quatre vis (4,5x35 mm).

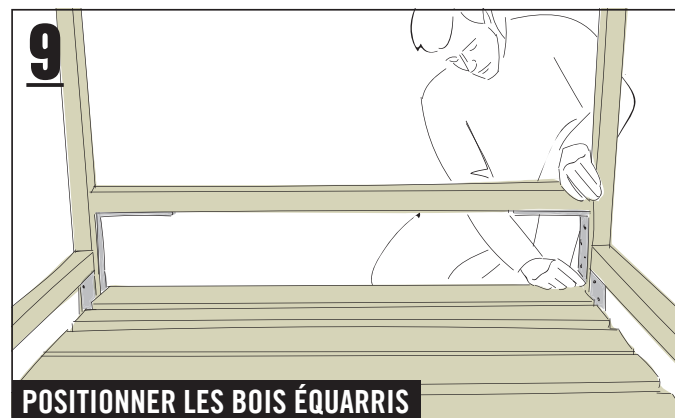

## 9 POSITIONNER LES BOIS ÉQUARRIS

Positionnez maintenant les bois équarris aux extrémités du lit de sorte à ce que les cornières se trouvent sur la palette.

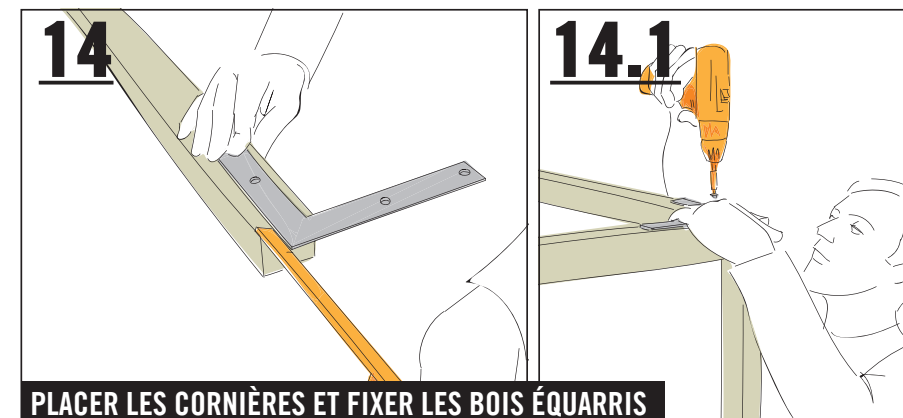

## 14 PLACER LES CORNIÈRES ET FIXER LES BOIS ÉQUARRIS

Positionnez les quatre équerres d'angle avec un écart de 40 mm par rapport à l'extrémité du bois équarris (54x54x1200 mm) sur les bois équarris (54x54x2050 mm) et vissez les avec quatre vis (4,5x35 mm) (voir étape 14.1).



## Important! Merci de lire attentivement ces informations.

Les instructions suivantes ont été réalisées avec le plus grand soin mais elles ne représentent qu'une possibilité de réalisation. Il est donc important d'évaluer de façon réaliste ses propres capacités et en cas de doute de demander impérativement conseil auprès d'un spécialiste. HORNBAACH ne saurait être tenu pour responsable en cas de mauvaise utilisation des matériaux ou des outils ainsi qu'en cas de montage inapproprié ou incorrect.

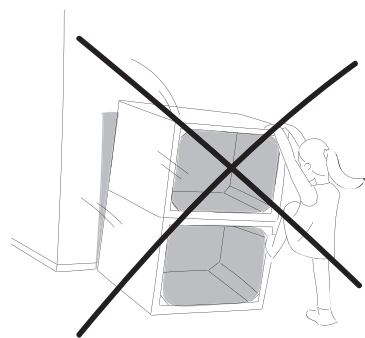

Exemple illustré

- 1. Les meubles ne doivent pas être utilisés pour grimper ni pour faire de la gymnastique. Afin d'éviter les chutes, faire prendre conscience du risque, en particulier aux enfants.**
- 2. Lors de toutes les étapes de travail, porter un équipement de protection approprié.**
- 3. Avant d'utiliser les éléments, poncer les surfaces brutes de sciage pour éviter les blessures (par ex. échardes).**
- 4. Si un meuble est construit pour une chambre d'enfant, utiliser une peinture adaptée aux jouets pour enfants. Celles-ci sont marquées du logo représenté (voir à gauche).**



### **5. MEUBLES ARNOLD, ALBERT, CHARLES, ARMSTRONG, EINSTEIN, ROCKY & ROBINSON**

Les caisses à fruits ne sont destinées qu'au rangement d'objets légers. Pour éviter que le bois se fende, effectuez un pré-perçage des trous avec une fraise à percer.

### **6. MEUBLES ARNOLD, ARMSTRONG, EINSTEIN & ROCKY**

Fixer les meubles au mur de façon sûre à l'aide d'une fixation adaptée au type de mur pour éviter qu'ils basculent. En cas de doute concernant le matériel de fixation adapté, se renseigner impérativement auprès d'un spécialiste.

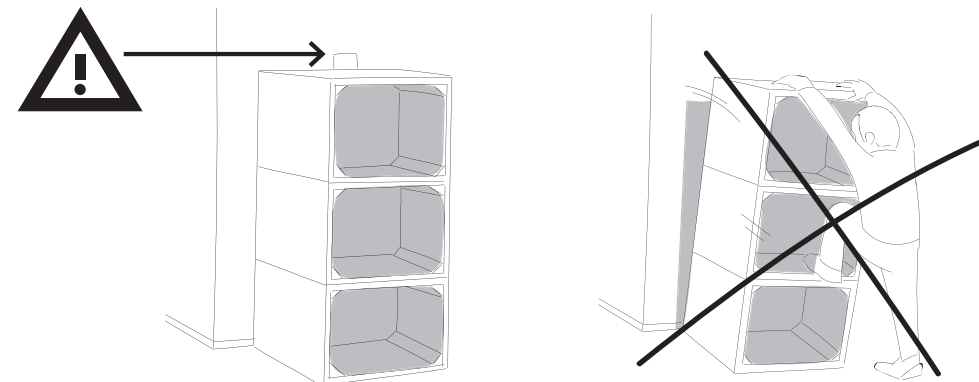

Exemple illustré

### **7. MEUBLES ALBERT & CHARLES**

Ne pas utiliser les caisses à jouets pour s'asseoir. Afin d'éviter les chutes, faire prendre conscience du risque, en particulier aux enfants.

### **8. MEUBLES ROBINSON**

En ce qui concerne les tubes en acier et les pièces de raccordement et pieds correspondants, il s'agit de composants de meubles et une utilisation en tant que structure ou construction à des fins de portage n'est pas autorisée.