

Étagère Armstrong

Ces caisses peintes en couleur laissent les pensées s'échapper, jusqu'à la lune, puis revenir. Cette étagère en forme de fusée a belle allure partout: dans la cuisine, le séjour, dans le bureau, la salle de bains et même dans une mansarde.

Elle a un air galactique et est très facile à construire.



Étagère Armstrong



PRODUITS BUILDIFY

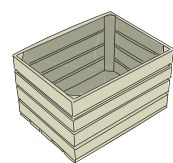

2 x caisse à fruits
BUILDIFY moyenne
280x330x440 mm

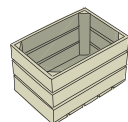

1 x caisse à fruits
BUILDIFY petite
210x230x340 mm

AUTRE MATÉRIEL

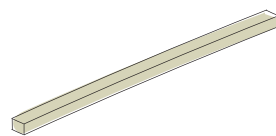

1 x baguette rectangulaire 20x40x900 mm

2 x bois équarris 24x44x2500 mm épicea raboté
Découpe:
2 x 24x44x1100 mm
2 x 24x44x1200 mm



88 x vis universelles à tête fraisée
av. empreinte étoile 4,5x20 mm
24 x vis universelles à tête fraisée
av. empreinte étoile 4,5x30 mm
4 x vis universelles à tête fraisée
av. empreinte étoile 4,5x35 mm

OUTILS



Perceuse-visseuse
Foret d'amorçage
avec fraise
Ø 4,5 mm
Fraise à percer
Ø 4-10 mm hexagonale



Papier abrasif

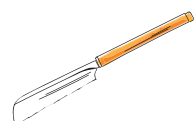

Scie à bois



Cale à poncer
manuelle

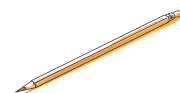

Crayon

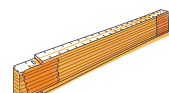

Mètre pliant



Pinceau

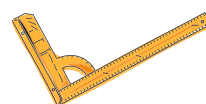

Équerre

SÉCURITÉ

Veillez vous reporter aux consignes de sécurité des pages 12 / 13.

Instruction en 13 étapes

FOLLOW
YOUR
BEAT

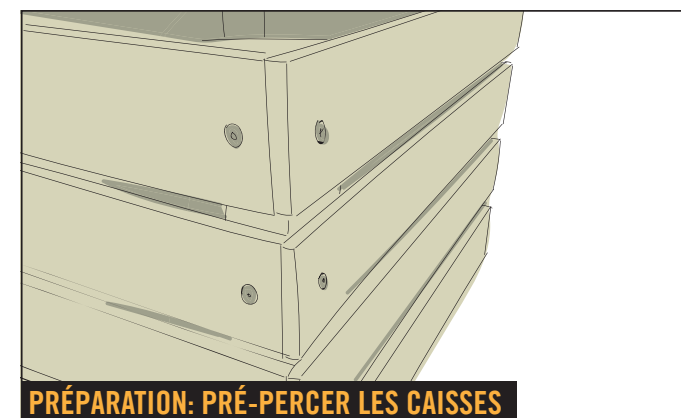
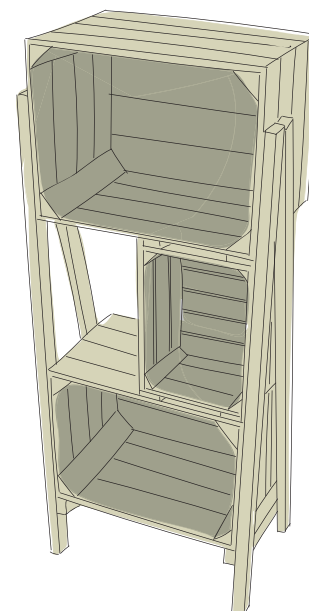

PRÉPARATION: PRÉ-PERCRER LES CAISSES

Commencez par stabiliser chacune des caisses: pré-percez toutes les caisses puis fixez chaque extrémité de baguette sur le bois en triangle à l'aide d'une vis (4,5x20 mm) à env. 25 mm du bord de la caisse.

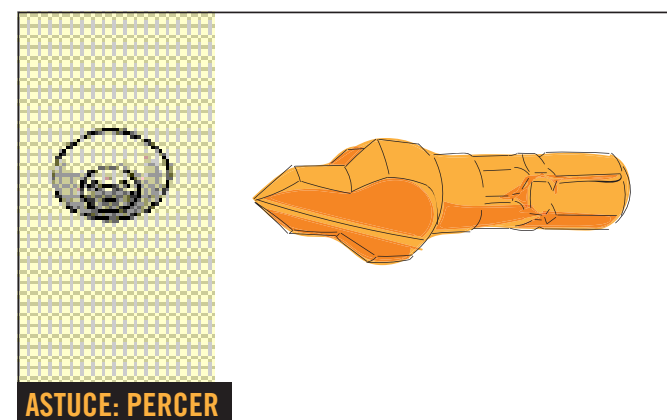

ASTUCE: PERCRER

Pour percer, il est conseillé d'utiliser une fraise à percer. Celle-ci permet d'effectuer un trou de perçage conique dans lequel les vis pourront ensuite être parfaitement enfoncées. Ainsi, la tête de vis ne dépasse pas et tu évites les fissures dans le bois!

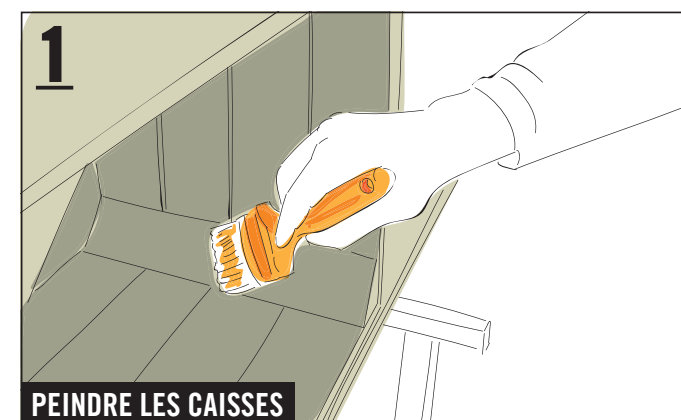

1 PEINDRE LES CAISSES

Veillez vous référer aux instructions concernant le pré-traitement du bois sous la rubrique "Peinture". Peignez ensuite l'intérieur et l'extérieur des caisses deux fois: une caisse (petite) avec la peinture "blanc pur RAL 9010" et une caisse (moyenne) avec la peinture "50.16.06 (bleu)".

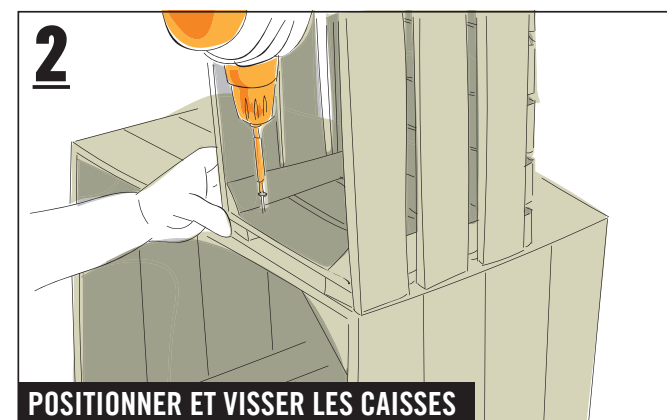

2 POSITIONNER ET VISSER LES CAISSES

Fixez la caisse inférieure avec la petite caisse supérieure à l'aide de quatre vis (4,5x30 mm). Avec à chaque fois deux vis sur le dessus et deux vis par en dessous.

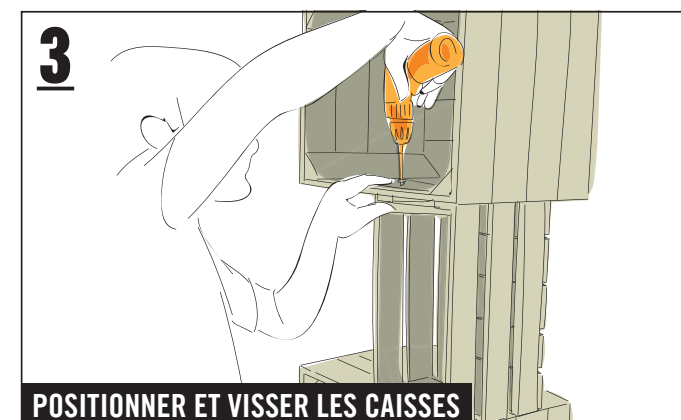

3 POSITIONNER ET VISSER LES CAISSES

Fixez la (petite) caisse avec la caisse supérieure (moyenne) à l'aide de quatre vis (4,5x30 mm), ...

Étagère Armstrong



FOLLOW
YOUR
BEAT

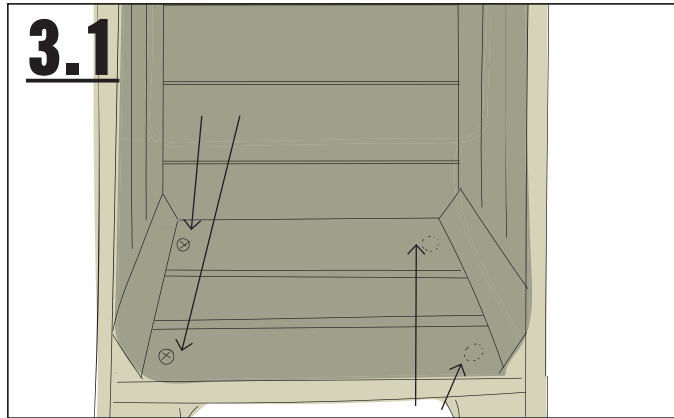

3.1 ... avec à chaque fois deux vis sur le dessus et deux vis par en dessous.

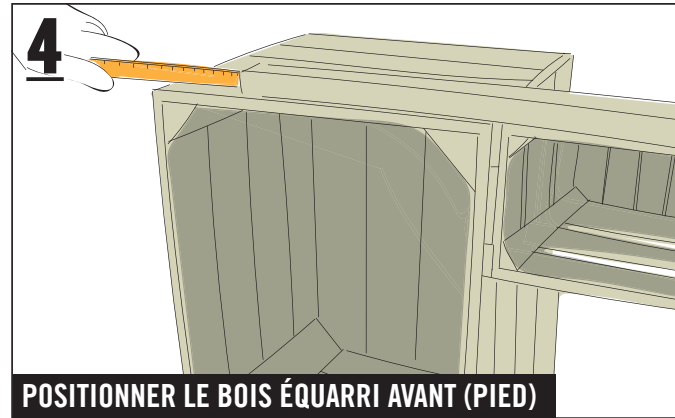

4 POSITIONNER LE BOIS ÉQUARRI AVANT (PIED)

Positionnez le bois équarri avant (24x44x1100 mm) à une distance de 100 mm du bord supérieur. Veillez à ce que le bois équarri se trouve contre le bord avant de la caisse.

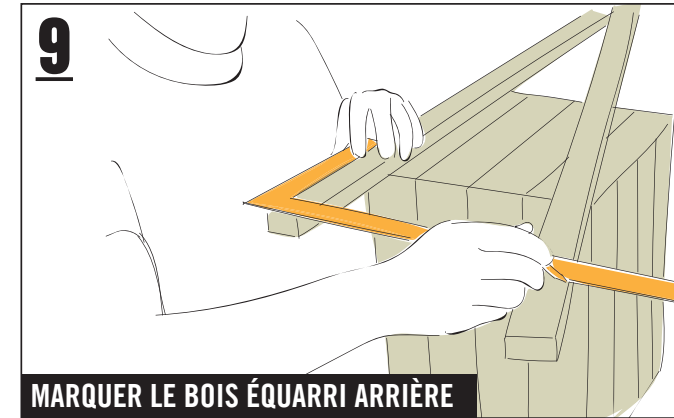

9 MARQUER LE BOIS ÉQUARRI ARRIÈRE

Raccourcissez le bois équarri arrière à la hauteur du bois équarri avant; pour cela, reportez l'angle du bois équarri avant sur le bois équarri arrière.

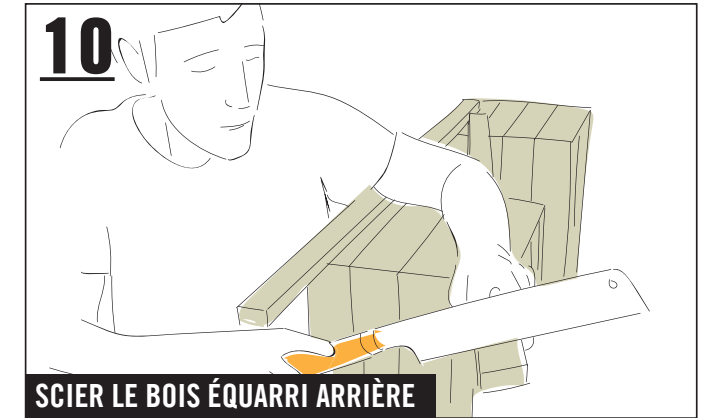

10 SCIER LE BOIS ÉQUARRI ARRIÈRE

Sciez le bois équarri arrière le long de l'angle tracé (voir étape 9).

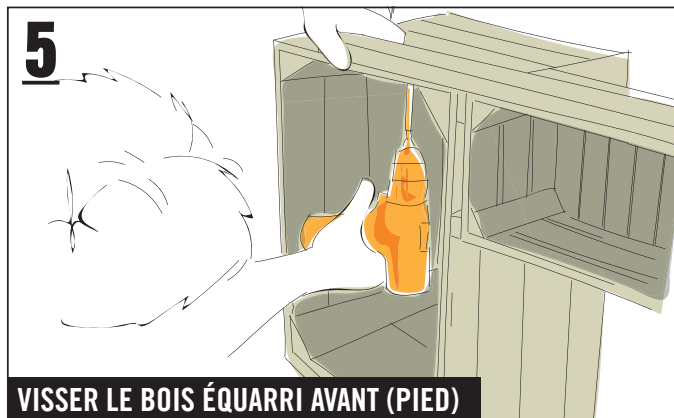

5 VISSER LE BOIS ÉQUARRI AVANT (PIED)

Commencez par visser dans la caisse supérieure avec une vis (4,5x30 mm) à côté du bois en triangle, puis à l'extrémité du bois équarri dans la caisse inférieure. Vissez à chaque fois une autre vis au milieu dans la caisse supérieure et dans la caisse inférieure (4,5x30 mm).

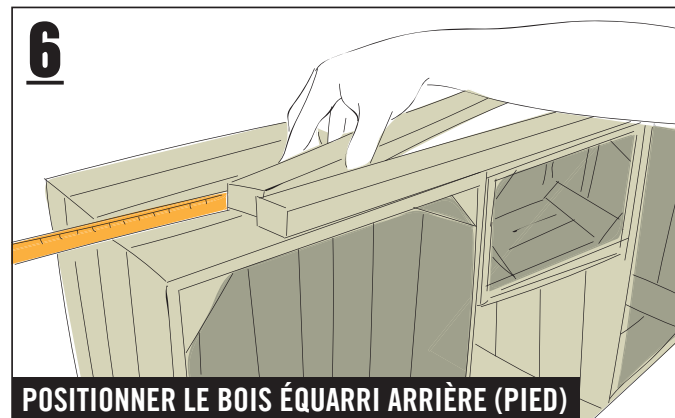

6 POSITIONNER LE BOIS ÉQUARRI ARRIÈRE (PIED)

Positionnez le bois équarri arrière (24x44x1200 mm) à une distance de 100 mm du bord supérieur de la caisse.

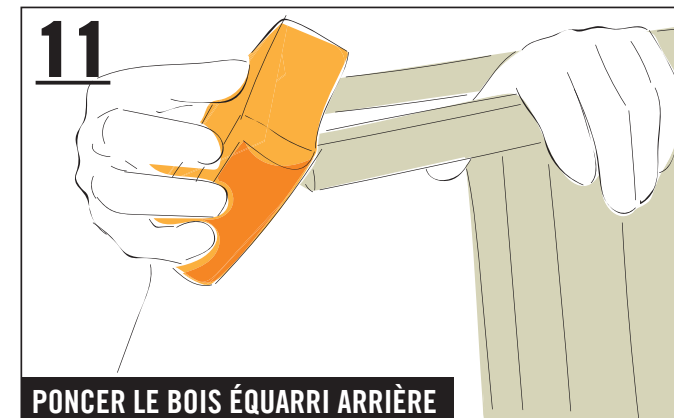

11 PONCER LE BOIS ÉQUARRI ARRIÈRE

Poncez le bois équarri arrière.

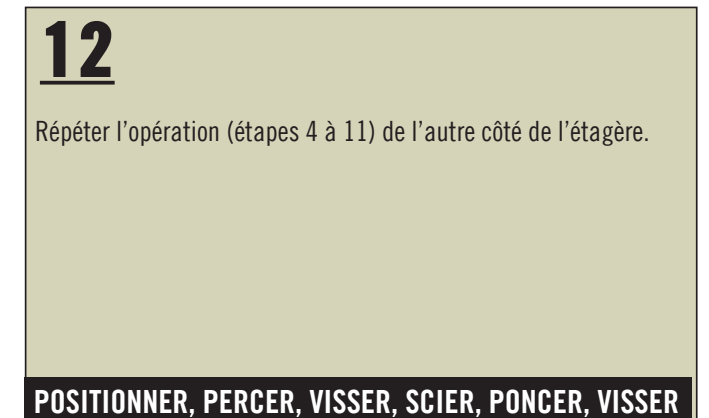

12 POSITIONNER, PERCER, VISSER, SCIER, PONCER, VISSER

Répéter l'opération (étapes 4 à 11) de l'autre côté de l'étagère.

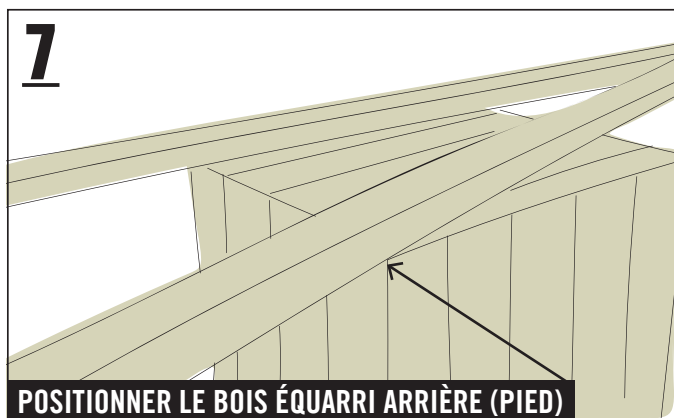

7 POSITIONNER LE BOIS ÉQUARRI ARRIÈRE (PIED)

Le bois équarri inférieur se trouve sur l'angle de la caisse inférieure.

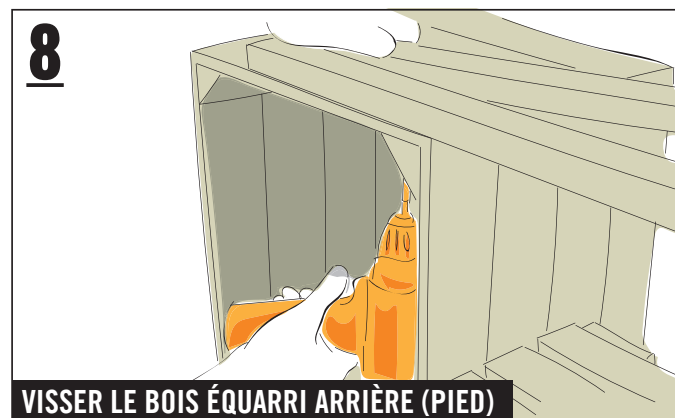

8 VISSER LE BOIS ÉQUARRI ARRIÈRE (PIED)

Tout comme pour les "pieds" avant, vissez avec quatre vis (4,5x30 mm). A chaque fois deux dans la caisse supérieure et deux dans la caisse inférieure.

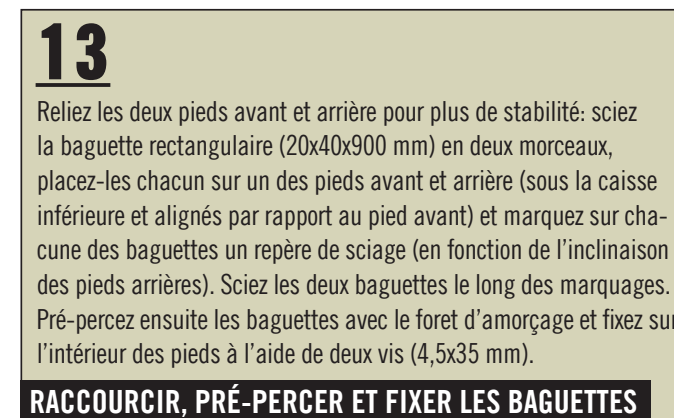

13

Reliez les deux pieds avant et arrière pour plus de stabilité: sciez la baguette rectangulaire (20x40x900 mm) en deux morceaux, placez-les chacun sur un des pieds avant et arrière (sous la caisse inférieure et alignés par rapport au pied avant) et marquez sur chacune des baguettes un repère de sciage (en fonction de l'inclinaison des pieds arrière). Sciez les deux baguettes le long des marquages. Pré-percez ensuite les baguettes avec le foret d'amorçage et fixez sur l'intérieur des pieds à l'aide de deux vis (4,5x35 mm).

RACCOURCIR, PRÉ-PERCER ET FIXER LES BAGUETTES

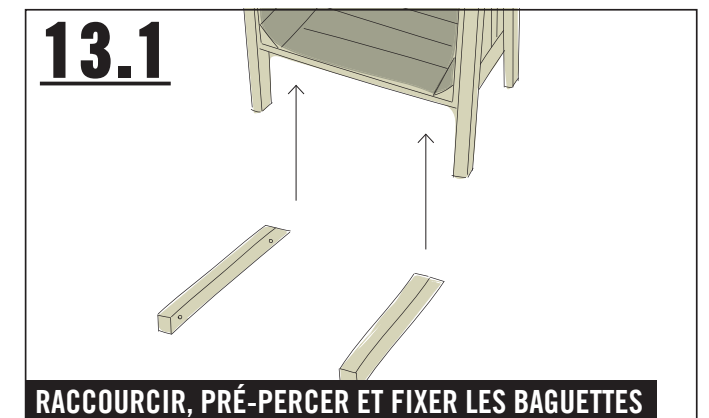

13.1

RACCOURCIR, PRÉ-PERCER ET FIXER LES BAGUETTES

Voir description étape 13.