

Cuisine pour enfants Pebbles

Miam, c'est un régal, la cuisine pour les cuisiniers et cuisinières en herbe! Et tu peux assembler Pebbles super facilement pour tes enfants. Avec tous les ingrédients que doit avoir une chouette cuisine pour enfants - y compris l'évier et les supports pour les ustensiles de cuisine.



Cuisine pour enfants Pebbles



FOLLOW
YOUR
BEAT

SÉCURITÉ

Veille à respecter les consignes de sécurité de la page 10.

PRODUITS BUILDIFY

1 x palette de meuble BUILDIFY rabotée
144 x 800 x 1200 mm

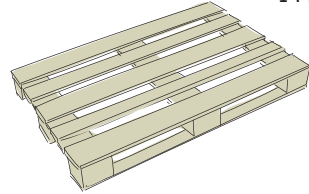

2 x caisses à fruits BUILDIFY moyenne
280 x 330 x 440 mm

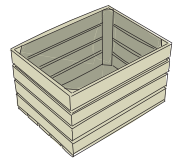

OUTILS

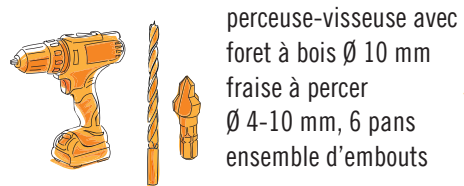

perceuse-visseuse avec
foret à bois Ø 10 mm
fraise à percer
Ø 4-10 mm, 6 pans
ensemble d'embouts



Papier abrasif
Granulométrie
120

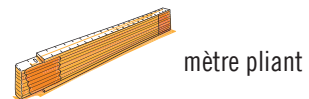

mètre pliant



Cale à poncer
manuelle



Crayon



Scie sauteuse

AUTRES MATÉRIELS



26 x vis universelles à tête fraisée
av. empreinte étoile 4,0x40 mm
acier inoxydable A2
8 x vis universelles à tête fraisée
av. empreinte étoile 3,5x16 mm acier
inoxydable A2

2 x support plafond Ø: 20 mm, chromé
1 x ruban de masquage 50 m x 50 mm
1 x écuelle en inox pour chiens, 1900 ml
- Ø: 200 mm
1 x barre ronde en pin Ø 20 mm
2 x bois de construction en Sapin de Douglas
lisse/lisse 18 x 90 x 3000 mm
Découpe: 1 morceau de 1200 mm
2 x panneaux en bois lamellé-collé épicea B/C
18 x 300 x 800 mm
1 x contreplaqué sérigraphié bouleau, 15 mm
Découpe: 280 x 1200 mm

PROTECTION DU BOIS

En particulier pour le bois en extérieur, nous recommandons de préenduire une fois à l'aide de l'apprêt pour le bois HORNBAACH extérieur comme parfaite préparation pour des couches protectrices et esthétiques. Pour une résistance exceptionnelle aux intempéries, il est ensuite indispensable d'appliquer au minimum deux couches de lasure pour bois hybride HORNBAACH transparente, veille à respecter les indications du fabricant concernant le traitement et le temps de séchage. (La plaque de sérigraphie ne doit pas être traitée.)

PEINTURE

Tu as besoin de plus de peinture? Tu peux aussi, bien évidemment, enduire les meubles avec du vernis et de la lasure HORNBAACH dans votre couleur préférée. (La plaque de sérigraphie ne peut pas être peinte.)

SUPPORT FIXE, DE NIVEAU

Les meubles sont-ils placés sur le gazon ou sur un autre support organique? Il convient de poser des dalles en pierres ou éléments similaires pour une stabilité et une protection contre l'humidité et la moisissure.

Notice en 11 étapes

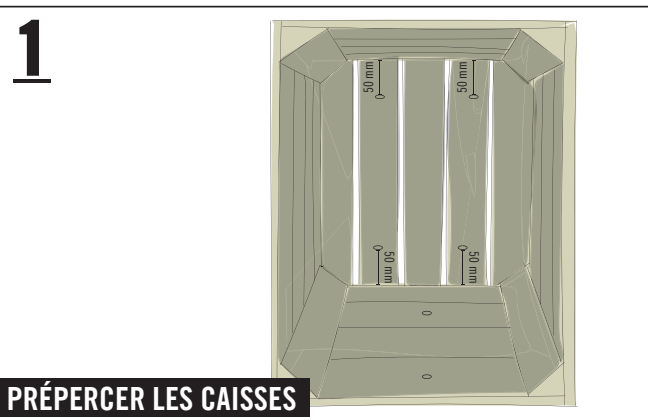
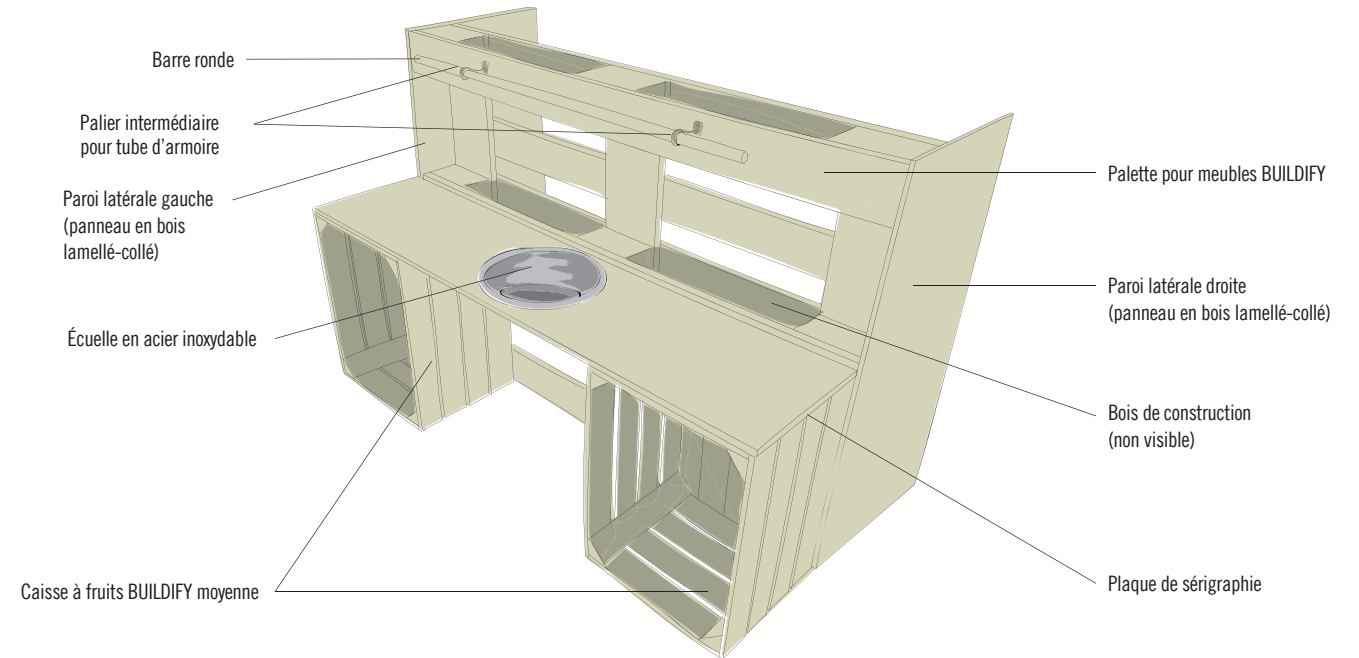

PRÉPERCER LES CAISSES

Pré-percer les deux caisses conformément au schéma de perçage à l'aide de la fraise à percer: deux trous sur un côté court (1ère et 3ème lattes au milieu) et quatre trous dans le fond de la caisse à une distance de 50 mm du bord.

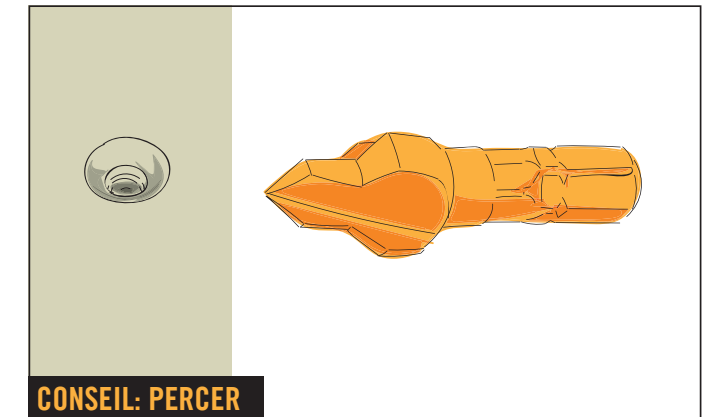

CONSEIL: PERCER

Pour percer, il est conseillé d'utiliser une fraise à percer. Celui-ci permet d'effectuer un trou de perçage conique dans lequel les têtes de vis pourront ensuite être parfaitement enfoncées. Ainsi, la tête de vis ne dépasse pas et tu évites les fissures dans le bois!

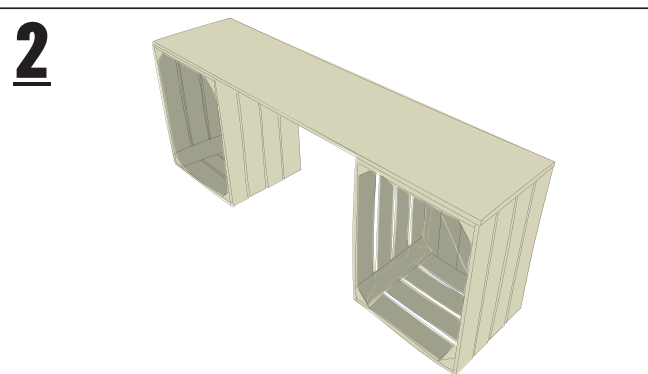

VISSER LES CAISSES AVEC LA PLAQUE DE SÉRIGRAPHIE

Visser ensuite les deux caisses par en-dessous avec la plaque de sérigraphie à l'aide de quatre vis (3,5 x 16 mm).

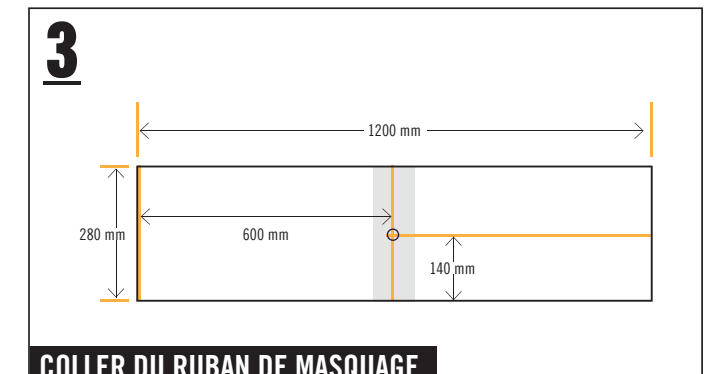

COLLER DU RUBAN DE MASQUAGE SUR LA PLAQUE DE SÉRIGRAPHIE

Coller une bande de ruban de masquage au milieu de la plaque de sérigraphie. Marquer sur le ruban de masquage l'emplacement du trou de perçage conformément au schéma.

Cuisine pour enfants Pebbles



FOLLOW
YOUR
BEAT

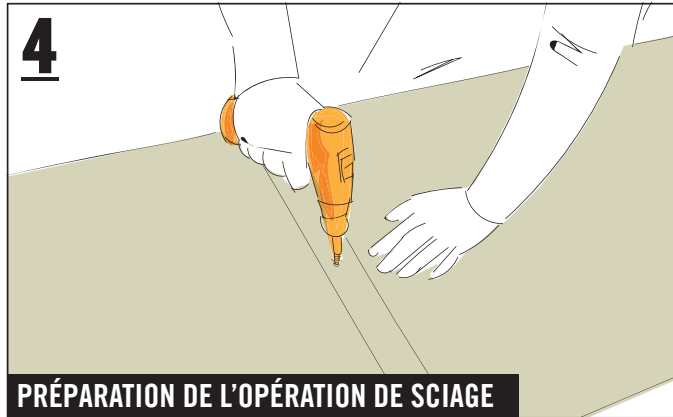

4 PRÉPARATION DE L'OPÉRATION DE SCIAGE

À l'aide de la perceuse sans fil (foret pour bois Ø 10 mm), percer un trou sur l'emplacement marqué. C'est dans ce trou que sera insérée ensuite la lame de la scie sauteuse.

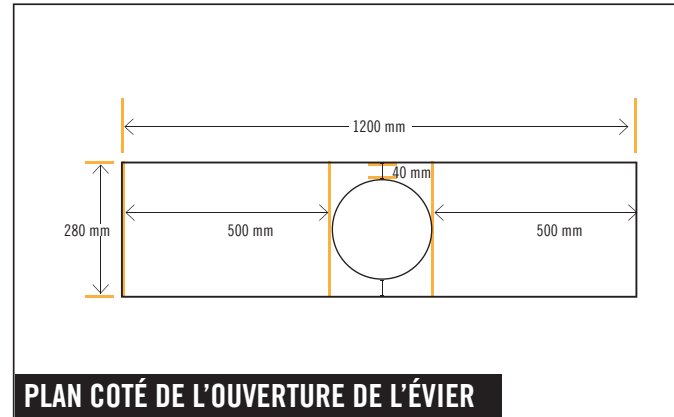

PLAN COTÉ DE L'OUVERTURE DE L'ÉVIER

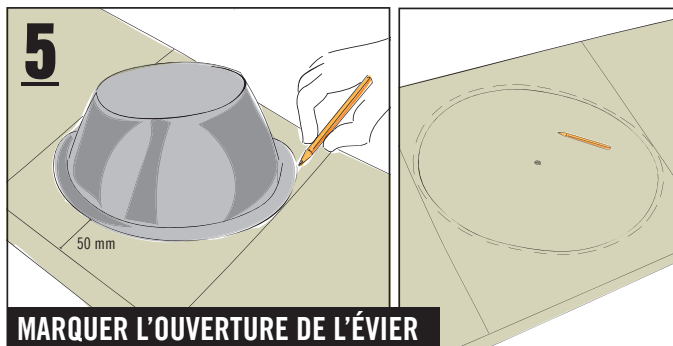

5 MARQUER L'OUVERTURE DE L'ÉVIER

Placer la plaque de sérigraphie avec la face revêtue vers le bas. Au dos de la plaque, dessiner deux lignes conformément au plan coté. Placer l'écuelle au centre entre les deux lignes sur la plaque de sérigraphie, avec un espacement de 50 mm par rapport au bord avant. Reporter le pourtour sur la plaque en le dessinant à l'aide d'un crayon. Tracer maintenant un deuxième cercle dans le premier cercle

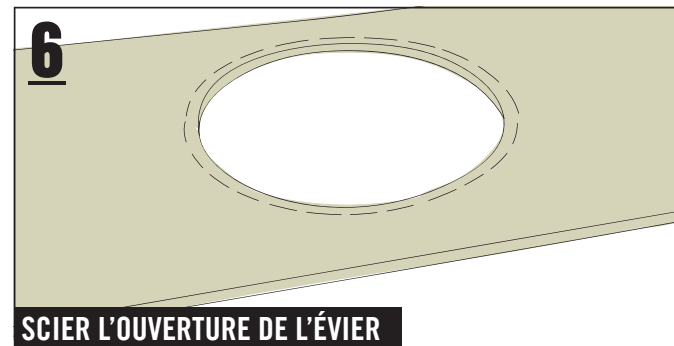

6 SCIER L'OUVERTURE DE L'ÉVIER

à une distance de 10 mm. Scier le petit cercle intérieur avec la scie sauteuse. Pour cela, insérer la lame de la scie sauteuse dans le trou pré-percé et scier le long de la ligne intérieure.

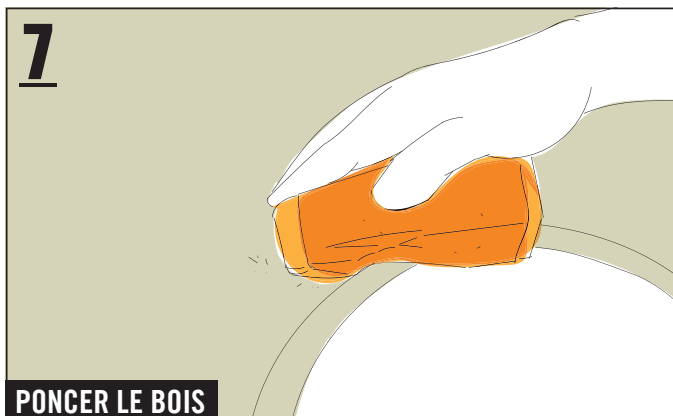

7 PONCER LE BOIS

Après avoir scié, enrouler le papier abrasif autour d'un bloc de ponçage et poncer les bords jusqu'à ce que tous les endroits rugueux soient lisses et qu'il n'y ait plus de risque du fait des échardes et des copeaux, si nécessaire aussi sur les bords extérieurs.

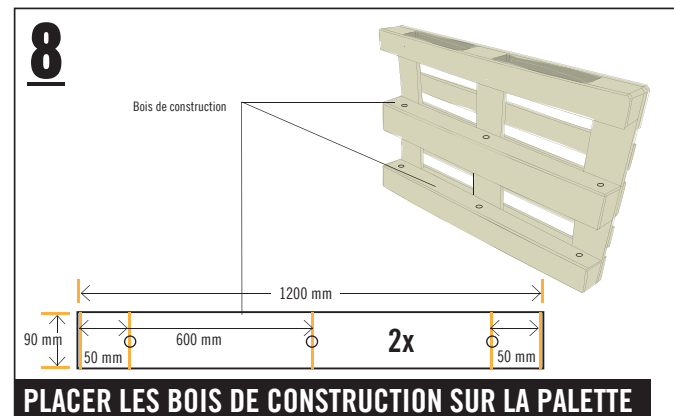

8 PLACER LES BOIS DE CONSTRUCTION SUR LA PALETTE

Pré-percer les bois de construction conformément au schéma et les visser avec chacun trois vis (4,0 x 40 mm) devant et à l'extérieur à fleur sur les trois cales des palettes intermédiaires et les trois cales inférieures. Retourner ensuite la palette pour que les bois de construction se trouvent vers le bas et créer ainsi les compartiments pour les ustensiles de cuisine entre les cales des palettes.

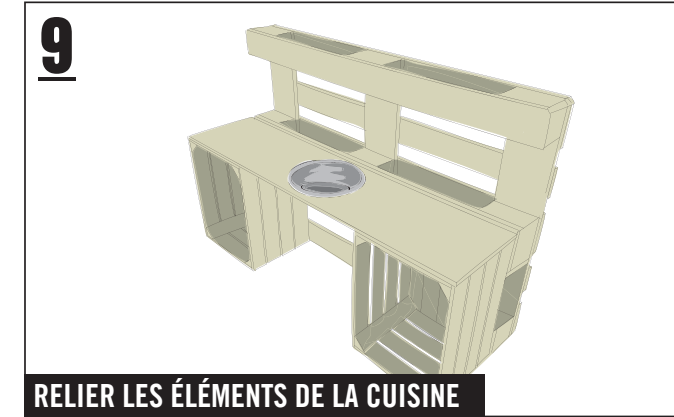

9 RELIER LES ÉLÉMENTS DE LA CUISINE

Visser les caisses avec la palette à l'aide de quatre vis (4,0 x 40 mm) pour chacune.

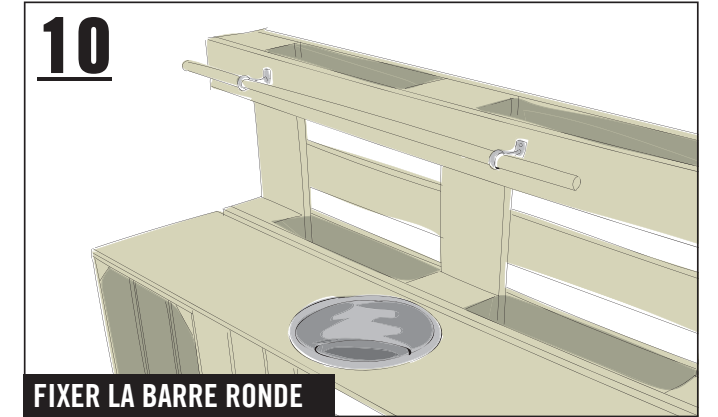

10 FIXER LA BARRE RONDE

Fixer les deux supports plafond, espacés d'env. 70 cm, à la même hauteur à l'emplacement souhaité en utilisant pour chacun deux vis (3,5 x 16 mm). Enfiler la barre ronde et la fixer aux supports plafond - Elle ne doit pas dépasser au-dessus de la palette sur les côtés!

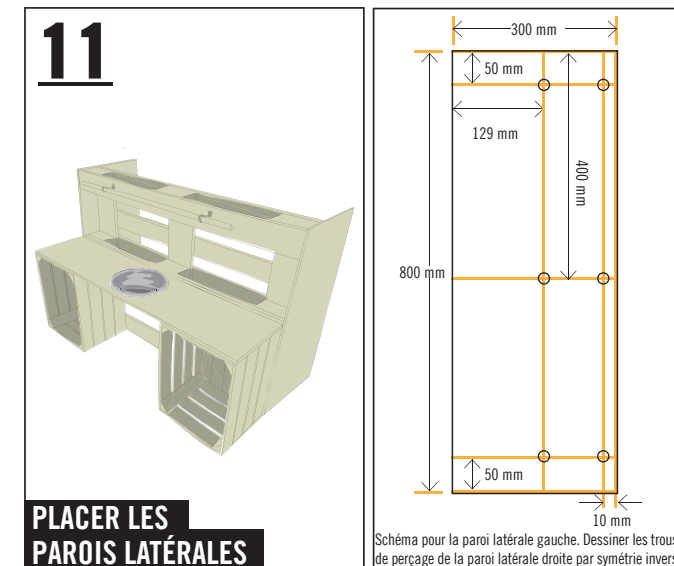

11 PLACER LES PAROIS LATÉRALES

Pré-percer les deux panneaux en bois lamellé-collé conformément au schéma et les visser sur les côtés avec au total douze vis (4,0 x 40 mm). Cela permettra de s'assurer que la cuisine ne bascule pas.

Vue d'ensemble des articles

N° D'ART.	DÉSIGNATION
6386900	Palette de meuble BUILDIFY rabotées, 144 x 800 x 1200 mm
6613239	Caisse à fruits moyenne BUILDIFY, 280 x 330 x 440 mm
6573901	Vis universelle à tête fraisée avec empreinte étoile 4,0 x 40 mm acier inoxydable A2
6573893	Vis universelle à tête fraisée avec empreinte étoile 3,5 x 16 mm acier inoxydable A2
6469705	Support plafond Ø: 20 mm, chromé
5005307	Ruban de masquage tesa 50 m x 50 mm
5491076	Barre ronde Konsta pin brut Ø: 20 mm L: 900 mm
10248905	Bois de construction en Sapin de Douglas lisse/lisse 18 x 90 x 3000 mm
6587019	Contreplaqué sérigraphié bouleau, 15 mm Découpe: 280 x 1200 mm
8253153	Écuelle pour chien en inox, 1900 ml, Ø: 200 mm
1063134	Panneaux en bois lamellé-collé épicea B/C, 18 x 300 x 800 mm

Consignes de sécurité



Important! Merci de lire attentivement ces informations.

Les instructions suivantes ont été réalisées avec le plus grand soin mais elles ne représentent qu'une possibilité de réalisation. Il est donc important d'évaluer de façon réaliste ses propres capacités et en cas de doute de demander impérativement conseil auprès d'un spécialiste!

HORNBAACH ne saurait être tenu pour responsable en cas de mauvaise utilisation des matériaux ou des outils ainsi qu'en cas de montage inapproprié ou incorrect.

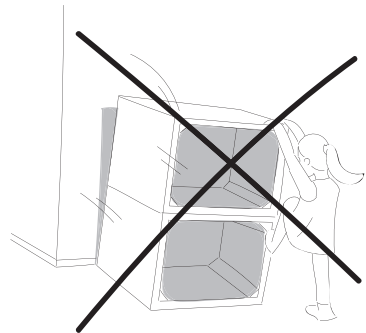

Illustration de l'exemple

1. **Aucun meuble ne doit être utilisé pour grimper ni pour faire de la gymnastique. Afin d'éviter les chutes, faire prendre conscience du risque, en particulier aux enfants.**
2. **Lors de toutes les étapes de travail, porter un équipement de protection approprié.**
3. **Avant d'utiliser les éléments, poncer les surfaces brutes de sciage pour éviter les blessures (par ex. échardes).**
4. **Dans l'idéal, tous les bords doivent être travaillés avec une défonceuse (fraise avec un rayon min. de 3 mm). Si tu n'as pas de défonceuse, le bord doit être poncé manuellement à un rayon minimal de 2 mm.**
5. **CAISSE À FRUITS BUILDIFY**
Les caisses à fruits ne sont destinées qu'au rangement d'objets légers. Pour éviter que le bois se fissure et se fende, effectue un pré-perçage des trous avec une fraise à percer.
6. **TUBES EN ACIER BUILDIFY**
En ce qui concerne les tubes en acier, les pièces de raccordement et pieds correspondants, il s'agit de composants de meubles et une utilisation en tant que structure ou construction à des fins de portage n'est donc pas autorisée.

