

## Cabine infrarouge SONORA M



Mode d'emploi original

### **ATTENTION**

Avant le montage et la mise en service, lire attentivement et intégralement la notice. Elle contient des informations importantes sur le montage et l'utilisation.

# IMPORTANT

CONSERVER POUR TOUTE RÉFÉRENCE  
ULTÉRIEURE.

LIRE ATTENTIVEMENT !

## Table des matières

1.	Généralités .....	3
1.1.	Aperçu des produits .....	3
1.2.	Remarques générales .....	3
1.3.	Garantie .....	3
2.	Informations sur le mode d'emploi .....	4
2.1.	Informations sur la traduction.....	4
2.2.	Disponibilité du mode d'emploi .....	4
2.3.	Groupes cibles du mode d'emploi.....	4
2.4.	Explication des symboles.....	4
2.5.	Généralités sur le mode d'emploi .....	5
2.6.	Utilisation prévue .....	5
2.7.	Consignes de sécurité.....	5
3.	Caractéristiques du produit.....	7
3.1.	Données techniques .....	7
3.2.	Description du produit .....	8
4.	Contenu de la livraison .....	9
5.	Montage du produit .....	11
5.1.	Consignes de sécurité.....	11
5.2.	Structure du produit.....	12
5.3.	Schéma de raccordement électrique .....	18
6.	Application.....	19
6.1.	Consignes de sécurité.....	19
6.2.	Première mise en service .....	21
6.3.	Exploitation.....	21
6.4.	Ioniseur d'oxygène .....	21
6.5.	Élément de commande .....	22
6.6.	Recommandations pour les saunas.....	24
7.	Dépannage.....	25

8.	Maintenance et entretien .....	26
9.	Démontage .....	28
9.1.	Consignes de sécurité .....	28
10.	Instructions pour l'élimination .....	28
	Équipements électriques et électroniques - Informations pour les ménages privés.....	29

Chère cliente, cher client

Nous te remercions d'avoir choisi un produit de **Home Deluxe GmbH**. Nous te souhaitons beaucoup de plaisir avec ta nouvelle "cabine infrarouge SONORA M".

Le mode d'emploi t'aide à monter, à mettre en service, à utiliser et à entretenir le produit. Le mode d'emploi et les consignes de sécurité doivent être lus attentivement et intégralement. Respecte ces consignes afin d'éviter tout danger.

## 1. Généralités

### 1.1. Aperçu des produits

Cabine infrarouge SONORA M

ID de l'article : 20324 | ID de la variante : 49241

Paquet 1/3 : 20328 | ID de la variante : 49245

Colis 2/3 : 20329 | ID de la variante : 49246

Colis 3/3 : 20330 | ID des variantes : 49247

### 1.2. Remarques générales

Pour répondre à nos exigences, nous améliorons constamment la qualité, simplifions le montage, l'utilisation ou adaptons les produits aux souhaits des clients. En raison de ces changements, la version actuelle du mode d'emploi se trouve sur notre site Internet.

Le terme "produit" est utilisé dans le mode d'emploi pour désigner la "cabine infrarouge SONORA M".

### 1.3. Garantie

Les droits légaux de responsabilité pour vices et de garantie s'appliquent à partir de la date d'achat.

Home Deluxe GmbH décline toute responsabilité pour les dommages dus au non-respect du mode d'emploi. Les réclamations résultant d'un montage ou d'une utilisation non conforme sont exclues de la garantie. En cas de défaut du produit, adresse-toi par écrit à notre service clientèle via le formulaire de contact sur notre site Internet, en indiquant le nom du produit, le numéro de série et une photo de la plaque signalétique :

**Home Deluxe GmbH**

**Chemin de retranchement 2**

**32312 Lübbecke**

**Allemagne**

**Tél : +49 (0)5743 6181-0**

**Courrier électronique : [info@homedeluxe.de](mailto:info@homedeluxe.de)**

**[www.home-deluxe-gmbh.de](http://www.home-deluxe-gmbh.de)**

Si tu as d'autres questions, notre service clientèle se tient à ta disposition via le formulaire de contact.

## 2. Informations sur le mode d'emploi

### 2.1. Informations sur la traduction

Le mode d'emploi original a été rédigé en allemand. Pour toute autre langue disponible, il s'agit d'une traduction de la version allemande.

### 2.2. Disponibilité du mode d'emploi







Le mode d'emploi fait partie intégrante du produit et doit être conservé dans son intégralité et à proximité immédiate du produit. En raison de modifications, la version actuelle du mode d'emploi se trouve sur notre site Internet.



### 2.3. Groupes cibles du mode d'emploi

Le mode d'emploi doit être lu et respecté par toute personne impliquée, chargée de l'une des activités ou de l'utilisation suivantes :

- Déballage
- Montage / Installation
- Mise en service / fonctionnement
- Maintenance / contrôle / entretien
- Dépannage / réparation
- Élimination

### 2.4. Explication des symboles

Symbole	Explication des symboles
	<b>AVERTISSEMENT</b> Ce symbole indique les dangers potentiels pouvant entraîner des blessures graves ou mortelles. Avant de procéder au montage ou à l'utilisation, il faut lire la remarque correspondante.
	<b>INFO</b> Ce symbole donne des indications importantes et signale des dommages matériels. Prenez-en connaissance avant d'effectuer l'étape de montage ou d'application correspondante afin de comprendre les problèmes et d'éviter les dommages.
	<b>Marquage CE</b> Le symbole déclare la conformité du produit avec les exigences en vigueur que la Communauté européenne nous impose. La déclaration de conformité actuelle est disponible sur demande auprès de Home Deluxe GmbH.
	<b>Respecter le mode d'emploi</b> Le symbole indique que le mode d'emploi doit être lu attentivement avant le montage/l'installation et/ou l'utilisation du produit.
	<b>Couverture interdite</b> Le symbole indique qu'il est interdit de poser quoi que ce soit sur l'élément chauffant ou de le recouvrir.
	<b>Élimination des appareils électriques et électroniques</b> Les appareils électriques et électroniques ne doivent pas être éliminés avec les déchets ménagers !

Symbole	Explication des symboles
	<b>Classe de protection I</b> Ce symbole indique que toutes les parties conductrices du boîtier du matériel électrique doivent être reliées au système de conducteurs de protection de l'installation électrique fixe. Il s'agit d'une mise à la terre de protection. En cas de courant de défaut, un fusible met le circuit électrique hors tension.
	<b>Courant alternatif</b> Ce symbole indique que le produit est alimenté en courant alternatif.

## 2.5. Généralités sur le mode d'emploi

Le mode d'emploi se rapporte au sauna infrarouge SONORA M. Il contient des informations importantes sur le montage, le fonctionnement, l'entretien et le nettoyage. Le mode d'emploi, en particulier les consignes de sécurité, doit être lu attentivement avant la mise en service du produit, conserve soigneusement le mode d'emploi. N'utiliser le produit que comme décrit dans ce mode d'emploi afin d'éviter toute blessure ou tout dommage accidentel. Si le produit est transmis à un tiers, ce mode d'emploi doit également être remis.

## 2.6. Utilisation prévue

Le produit est de haute qualité, a une longue durée de vie et est exclusivement destiné ou adapté à un usage privé dans des proportions raisonnables et habituelles. En outre, notre produit n'est pas destiné à un usage commercial. Une utilisation commerciale n'est autorisée qu'avec l'accord écrit de Home Deluxe GmbH.

La cabine infrarouge sert exclusivement au sauna de 2 personnes maximum à l'intérieur.

N'utilise le produit que comme décrit dans ce mode d'emploi. Toute autre utilisation est considérée comme non conforme et peut entraîner des dommages matériels ou corporels. Le fabricant décline toute responsabilité pour les dommages causés ou subis par une utilisation non conforme ou incorrecte.

## 2.7. Consignes de sécurité

### Indications générales sur les dangers



- Une utilisation non conforme peut entraîner des dommages corporels et matériels considérables. C'est pourquoi le montage, l'installation, la mise en service ainsi que le dépannage, les travaux d'entretien et de réparation ne doivent être effectués que par des personnes qualifiées.
- Ne monte le produit **que** si la livraison est complète et sans défaut.
- Assure-toi que toutes les pièces ne sont pas endommagées et qu'elles sont montées de manière appropriée. Un montage incorrect présente un risque de blessure. Les pièces endommagées peuvent avoir une influence sur la sécurité et le fonctionnement.
- Ne place le produit que sur une surface sûre, plane et solide.
- Le produit peut être utilisé par des enfants âgés de 8 ans et plus et par des personnes dont les capacités physiques, sensorielles ou mentales sont réduites ou qui manquent d'expérience et de connaissances, à condition qu'elles aient été surveillées ou instruites de manière sûre et qu'elles comprennent les risques encourus.
- **Danger de mort !** Aucune serrure de porte ou autre dispositif de verrouillage ne doit être monté sur la porte de la cabine, celle-ci doit toujours être libre d'accès.
- Éloigne les animaux domestiques du produit.

### Danger pour les enfants



- Éloigne les enfants des matériaux d'emballage. Il y a notamment un risque d'étouffement !
- Les enfants ne doivent pas jouer dans ou sur le produit.
- Tenir les enfants éloignés du produit et des éléments chauffants.
- Ne place pas le produit directement ou à proximité immédiate d'une aire de jeu.
- Le nettoyage et l'entretien par les utilisateurs ne doivent pas être effectués par des enfants sans surveillance.

### Risque de blessure

#### Une manipulation inappropriée du produit peut entraîner des blessures.



- N'apporte pas de modifications constructives au produit. Pour toute modification, il faut demander l'autorisation au fabricant et l'effectuer selon ses instructions.
- **Danger de mort dû à la tension électrique !** Pour éviter les brûlures ou les chocs électriques, veillez à ce qu'aucun objet ou outil métallique n'entre en contact avec les éléments chauffants.
- **Danger de mort dû à la tension électrique !** Pour éviter tout risque d'électrocution, toutes les installations et les travaux d'entretien correspondants doivent être effectués par un électricien qualifié.
- **Danger de mort dû à la tension électrique !** Si le câble d'alimentation est endommagé, mettez le produit hors service jusqu'à ce qu'il soit remplacé par le fabricant, son service après-vente ou un électricien qualifié.

### Risque d'endommagement



- Une manipulation inappropriée du produit peut entraîner des dommages.
- Les travaux de réparation et de maintenance sur le système électrique ne doivent être effectués que par un électricien qualifié.

### Risque d'explosion



- En cas d'incendie, contactez immédiatement les pompiers et veillez à ce que personne ne se trouve à l'intérieur du produit.
- **Attention :** ne pas stocker ou laisser à l'intérieur ou à proximité du produit des substances facilement inflammables, facilement combustibles, chimiques ou explosives. Les substances facilement inflammables peuvent prendre feu.

### 3. Caractéristiques du produit

#### 3.1. Données techniques

<b>Dimensions / matériau / poids (cabine infrarouge)</b>	
Matériau	Hemlock canadien
Dimensions extérieures (L x H x P)	1350 x 1900 x 1050 mm
Épaisseur du matériau toit/plancher	environ 58 mm
Épaisseur du matériau des parois latérales	environ 33 mm
Surface d'assise (L x P)	env. 1275 x 450 mm
Poids	118 kg
Radiateur à spectre complet	6 pièces
Projecteur de surface	1 pièce
Plage de réglage de la température	18 - 60°C
Fonctionnement du sauna	max. 2 personnes
Épaisseur du matériau de la porte	6 mm
Matériau de la porte	ESG (verre de sécurité trempé)

<b>Données électriques (cabine infrarouge)</b>	
Tension de raccordement	100 - 240 V AC
Fréquence	50 Hz
Puissance (émetteur infrarouge)	2350 W
Classe de protection	I

<b>Données électriques (éclairage)</b>	
Tension de sortie	12 V DC
Consommation de courant	5 A
Socle (plafonnier)	LED / GU5.3

### Vue éclatée

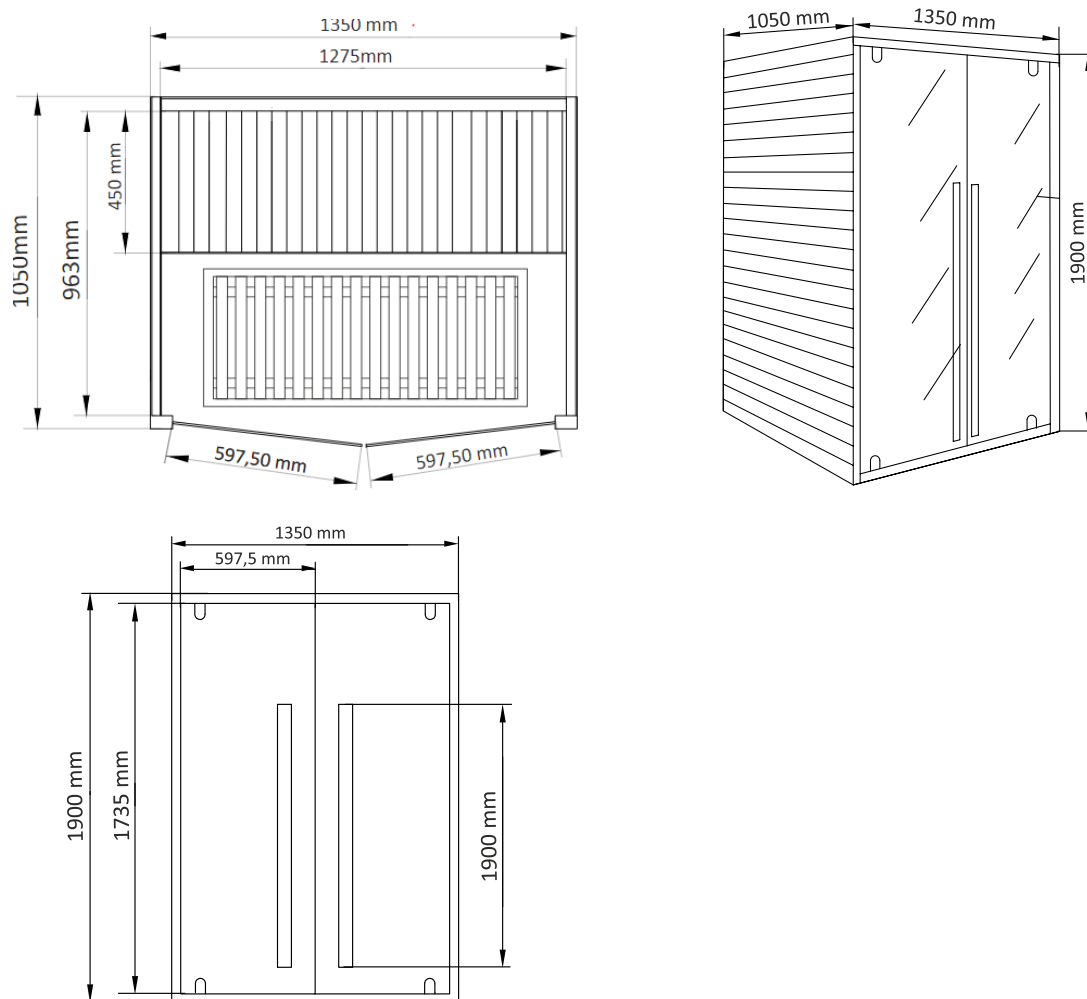

### 3.2. Description du produit

La cabine infrarouge en bois de sapin canadien Hemlock est conçue pour être montée et utilisée à l'intérieur. L'éclairage d'ambiance (dans le plafond), le radiateur plat (radiateur en carbone dans le sol) et les six radiateurs à spectre complet (dans la paroi arrière et les parois latérales) intégrés dans le produit garantissent une sensation agréable et bienfaisante.

**Radiateur de surface :** celui-ci rayonne exclusivement dans la zone infrarouge C et est donc idéal pour la détente et la régénération. Les plaques chauffantes ne deviennent pas désagréablement chaudes, mais rayonnent uniquement dans une plage de température confortable. Ils ont l'avantage de permettre de s'appuyer directement avec le dos contre les plaques chauffantes chaudes.

**Radiateur à spectre complet :** ce radiateur émet des rayons infrarouges dans les plages A, B et C. La plus petite partie du rayonnement se trouve dans la zone infrarouge C, suivie de la zone infrarouge A, la plus grande partie du rayonnement se trouvant alors dans la zone infrarouge B. Le rayonnement dans la zone infrarouge A atteint également les couches profondes de la peau, ce que l'on appelle le réchauffement en profondeur. Le rayonnement dans les plages infrarouges B et C procure une chaleur agréable sur la peau. Attention : il faut se tenir à une certaine distance d'un émetteur à spectre complet, sinon la peau risque d'être blessée.

Pour écouter de la musique, il est possible d'utiliser la radio intégrée, un lecteur MP3 et un appareil Bluetooth externe.

#### 4. Contenu de la livraison







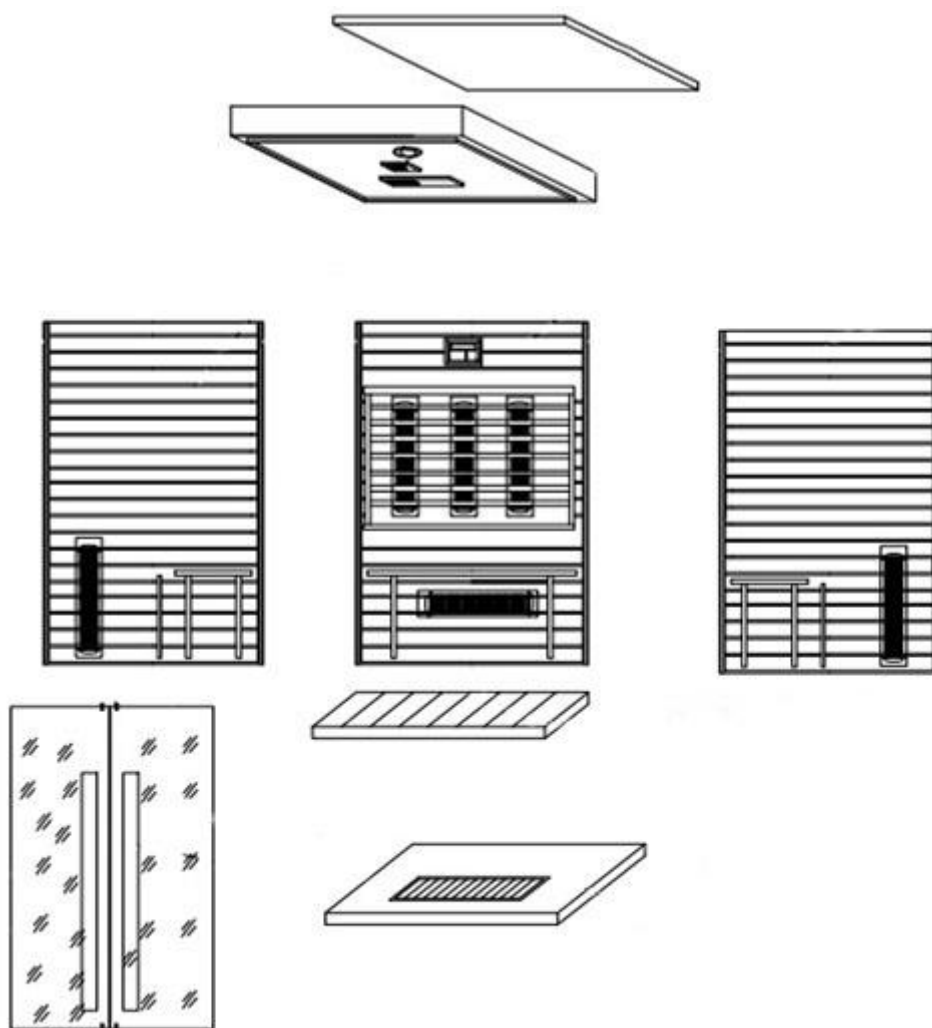

Lors de la livraison, vérifie que l'emballage ne présente pas de dommages extérieurs. En outre, vérifie immédiatement après le déballage que le contenu de la livraison est complet et que le produit et tous les composants sont en parfait état et non endommagés. Ne monte le produit que si le contenu de la livraison est complet et non endommagé.



L'ampoule GU5.3 n'est pas comprise dans la livraison et peut être achetée séparément dans le commerce de détail.

Note le numéro de série du boîtier de commande, car ce numéro est nécessaire en cas de réparation ou de commande de pièces de rechange.



**Pièces détachées**

No	Description	Nombre	Illustration
1	Plaque de sol	1	
2	Panneau arrière	1	
3	Panneau latéral gauche	1	
4	Paroi latérale droite	1	
5	Assise	1	
6	Façade avec portes vitrées	1	
7	Toit de cabine intérieur	1	
8	Couverture extérieure du toit de la cabine	1	

No	Description	Nomb re	Illustration
9	Ioniseur d'oxygène	1	
10	Poignée de porte (vis incluse)	2	
11	Paquet de vis	1	

## 5. Montage du produit

### Lieu d'installation



Le cas échéant, l'installation du sauna est réglementée par le code de la construction du Land. Renseigne-toi auprès des autorités compétentes pour savoir si une demande de permis de construire est nécessaire pour le sauna. L'autorisation d'installation peut t'être retirée par les autorités en cas de non-respect des conditions d'installation.

- Consulte l'autorité compétente avant l'installation.
- Il faut se conformer à la réglementation en vigueur.
- Installez le produit sur une surface sûre, plane et solide.
- Installe le produit dans un endroit sec.
- Le produit est exclusivement destiné à un usage intérieur.
- Respecte une distance de sécurité d'au moins 2 mètres par rapport aux autres structures. Cela facilite le montage et peut sauver des vies en cas d'incendie.

### 5.1. Consignes de sécurité

Les informations suivantes relatives à la sécurité et à la santé doivent être lues attentivement.

#### Risque de blessure

**Une manipulation incorrecte lors du montage peut entraîner des blessures.**







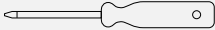

- Ton produit est livré en trois paquets. Veille à ce que les paquets soient ouverts par le haut. Fais très attention en ouvrant les paquets, car il y a des pièces fragiles et du verre dans les paquets.
- Ne monte le produit **que** si le contenu de la livraison est complet et non endommagé.
- Vérifie que tous les circuits et la fiche d'alimentation répondent à toutes les exigences.
- Branche le produit sur une prise de courant de 220 - 240 V AC. Utiliser la prise exclusivement pour le produit et ne pas brancher d'autres appareils électriques sur cette prise. Utilise l'interrupteur MARCHE/ARRÊT pour mettre le produit en marche ou l'arrêter et retire la fiche d'alimentation de la prise lorsque la cabine infrarouge n'est pas utilisée.
- Ne place le produit que sur une surface sûre, plane et solide.
- Ne vaporise pas d'eau sur l'extérieur du produit. Si le sol est humide, il convient d'installer un séparateur de sol afin de maintenir le produit en hauteur et au sec.
- Pour éviter les blessures, il faut au moins 2 à 3 personnes pour monter le produit.
- Porte des vêtements de protection, tels que des chaussures de sécurité et des gants de protection, lors du montage.
- Tenir les enfants éloignés de l'endroit où le produit est assemblé. La livraison contient de petites pièces qui peuvent être avalées ou entraîner de graves blessures.

## 5.2. Structure du produit

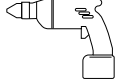
Le produit est livré démonté et peut être monté avec un peu d'effort. Respecte scrupuleusement les instructions de montage. En cas de non-respect, le fonctionnement et la sécurité du produit ne sont pas garantis.

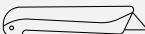
### Outils nécessaires

	Tournevis		Ruban à mesurer
	Visseuse sans fil		Escabeau
	Niveau à bulle		Cutter
	Crayon		

### Préparation pour le montage du produit

N'installez le produit **qu'**à l'intérieur, sur une surface plane, stable et horizontale. Pour une meilleure stabilité, nous recommandons de poser le produit sur une fondation ou autre.

Assure-toi qu'il y a suffisamment d'espace autour de la plaque de base pour que tous les composants puissent être montés sans problème. Une fois le montage terminé, le produit peut être déplacé à la position souhaitée.

Le câblage doit être correctement effectué par un électricien afin d'éviter tout danger et de garantir la fonctionnalité. Si les exigences électriques ne sont pas correctement remplies, des blessures graves peuvent survenir dans le pire des cas.

Pour ces étapes de travail, il faut au moins 2 à 3 personnes.

### Étape 1 : Aligner la plaque de base

- Place la plaque de base (1) sur une surface sûre, plane et solide. Veille à ce que le côté avec le couvercle pour les panneaux rayonnants soit dirigé vers la pièce et que le passage des câbles soit dirigé vers l'arrière.



### Étape 2 : Montage du panneau arrière

- Positionne le panneau arrière (2) derrière la plaque de fond (1) et pousse-les l'un contre l'autre en les faisant affleurer. (**Marquage** : passage pour les câbles de raccordement préconfectionnés)
- Relie le câble de raccordement de la plaque de fond à la prise dans la paroi arrière. (**voir flèche**).



#### Remarque

Assure-toi que le câble de raccordement est bien connecté, sinon l'émetteur ne fonctionnera pas.

### Étape 3 : Montage du panneau latéral droit

- Positionne la paroi latérale droite (4) à droite de la plaque de fond (1) et fais-les glisser l'une contre l'autre en les alignant. Fixe la paroi latérale (4) par l'arrière à la paroi arrière (2) à l'aide de 3 fermetures à clic et veille à ce que les parois soient à angle droit et alignées.

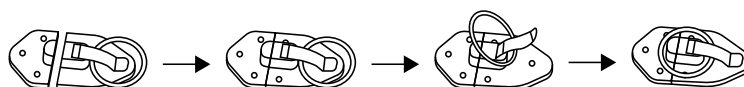

#### Étape 4 : Montage du panneau latéral gauche

- Positionne la paroi latérale gauche (3) à gauche de la plaque de fond (1) et fais-les glisser l'une contre l'autre en les alignant bien. Fixe la paroi latérale (3) par l'arrière à la paroi arrière (2) à l'aide des 3 fermetures à clic et veille à ce que les parois soient à angle droit et alignées.



paroi arrière

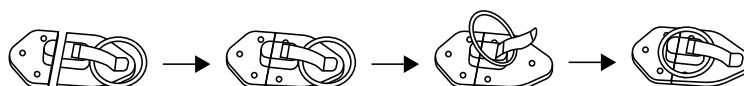

#### Étape 5 : Montage de l'assise

- Place l'assise (5) sur le support arrière et les supports des parois latérales (3, 4).
- L'assise ne doit **pas** être vissée.
- Logements pour la façade. (**voir marquage**)



### Étape 6 : Montage de la façade

- Cette étape nécessite au moins 2 personnes.
- Introduis la façade (6) avec les quatre tenons dans les quatre logements des parois latérales (3, 4). Pour cela, tiens la façade devant les parois latérales à la bonne hauteur et les tenons dans les logements en les faisant glisser vers le bas. La façade est maintenant bien fixée.



### Étape 7 : Montage du toit de la cabine

- Place le toit de la cabine (7) par le haut de la cabine, celui-ci doit reposer sur les baguettes intérieures.
- Ensuite, le toit de la cabine peut être fixé de l'extérieur avec 4x vis (au milieu de chaque côté).

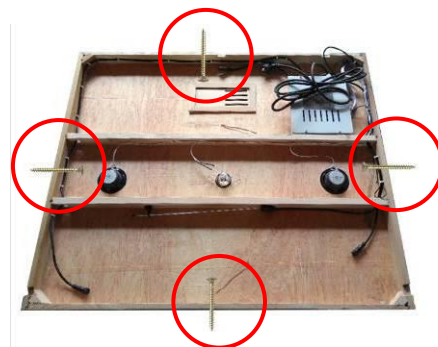

### Remarque

Pour éviter un court-circuit ou le déclenchement de la fiche RCD, nous te recommandons vivement de brancher le produit sur un circuit électrique protégé séparément. Une surcharge peut se produire si plusieurs appareils électriques sont utilisés simultanément sur la même ligne ou si une rallonge est utilisée. Veuillez tenir compte de cette recommandation lors de l'installation de votre spa, sauna ou cabine infrarouge. Tu trouveras de plus amples informations dans les instructions de montage et les données techniques.

### Étape 8 : Montage des poignées de porte

- Aligne la poignée de porte (10) verticalement sur les deux trous de la porte en verre, tiens la poignée extérieure contre la porte (ordre de montage : poignée de porte **extérieure** / porte en verre / poignée de porte **intérieure**).
- Introduis les vis de l'intérieur dans le trou de la poignée de porte et de la vitre et visse-les solidement ensemble.
- Procède de la même manière pour la deuxième porte.



### Étape 9 : Connecter le câble de raccordement

Connecte les câbles de connexion et raccorde-les à la commande sur le toit de la cabine.

- Connecte tous les câbles de raccordement des éléments chauffants (a).
- Connecte les câbles de raccordement du panneau de commande (b).
- les câbles de raccordement du capteur de température (c).
- Connecte les câbles de raccordement de l'antenne (d).



#### Remarque

Ne modifie **pas** et n'inverse pas la position de raccordement des câbles de connexion pour la zone **A** et la zone **B**, sinon les fonctions ne sont pas garanties.

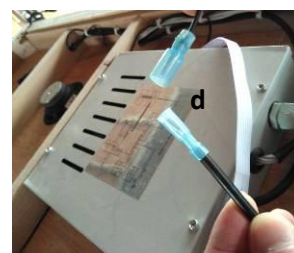
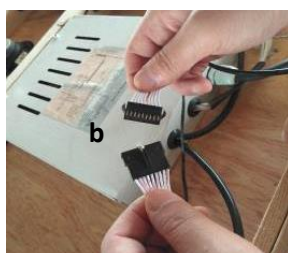
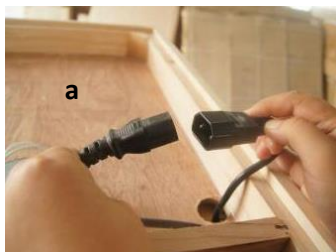

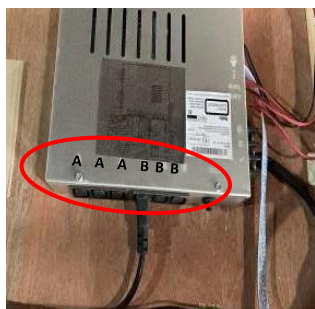

Fig. : 1



Fig. : 2



Fig. : 3

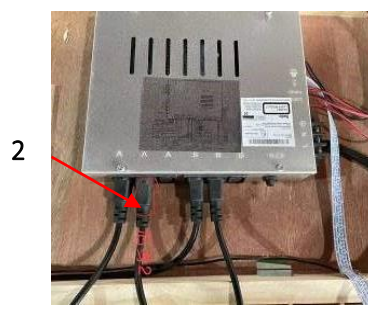

Fig. : 4

Connecte les câbles de raccordement des éléments chauffants à la commande.

- Connecte le câble de raccordement de l'élément chauffant droit à la commande (B). (voir fig. : 1)
- Connecte le câble de raccordement de l'élément chauffant gauche à la commande (B). (voir ill. : 2)
- Branche le câble de raccordement (1) de l'élément chauffant de la paroi arrière/du fond à la commande (A). (voir illustration : 3)
- Branche le câble de raccordement (2) de l'élément chauffant de la paroi arrière/du fond à la commande (A). (voir illustration : 4)

### Etape 10 : Monter le couvercle du toit de la cabine



#### Remarque

Avant de monter le toit de la cabine, assure-toi que tous les câbles de raccordement sont correctement branchés. Teste toutes les fonctions du produit avant de le fermer.

- Pose la couverture du toit de la cabine (8) sur le toit de la cabine, celle-ci ne doit pas dépasser du bord.
- Introduis la fiche d'alimentation vers l'extérieur, à travers l'ouverture dans le toit de la cabine.
- Visse le couvercle du toit de la cabine sur le toit de la cabine.

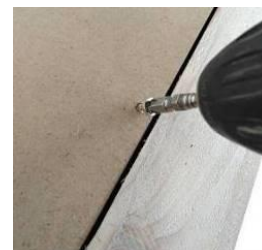

## Etape 11 : Monter l'ionisateur d'oxygène

- Place la plaquette parfumée fournie dans le compartiment à l'arrière de l'ioniseur d'oxygène (9).
- Visse l'ioniseur d'oxygène (9) sur la paroi latérale supérieure gauche, là où le câble de raccordement sort du plafond, veille à ce que le câble de raccordement soit suffisamment long.



En gros, l'appareil purifie l'air ambiant des substances nocives, neutralise les mauvaises odeurs et apporte de l'air frais dans votre cabine infrarouge. Pour entrer dans les détails, l'ionisateur émet de l'électricité positive. L'air ambiant qui rencontre l'ionisateur se remplit d'ions négatifs. Les ions d'oxygène qui s'écoulent de l'appareil attirent comme un aimant les bactéries, le pollen, etc. chargés positivement dans l'air ambiant vicié vers l'appareil où ils restent collés. La pastille parfumée diffuse une fraîcheur constante dans votre cabine de sauna. Vous pouvez remplacer la pastille parfumée en retirant l'appareil du mur et en ouvrant le couvercle inférieur par un mouvement de rotation. Il suffit d'insérer la nouvelle pastille et de refermer l'appareil.

Grâce à la purification à l'ozone, votre air est entièrement nettoyé et débarrassé des bactéries, virus, allergènes, micro-organismes, champignons, substances organiques et, en partie, chimiques.

L'air est désinfecté et convient donc surtout aux personnes allergiques. Les odeurs désagréables, la fumée et la poussière sont filtrées de l'air. Vous n'entrez pas du tout en contact avec le gaz ozone, car l'ozone se décompose après environ 40 minutes. Il ne reste aucun résidu.

### Utilisation

Avant et pendant l'utilisation du sauna, sélectionnez l'option "Ion" pour éliminer les particules en suspension dans l'air (en fonctionnement, le voyant vert s'allume). Après avoir utilisé le sauna, sélectionnez l'option "O3" pour éliminer les bactéries odorantes de l'air (le voyant rouge s'allume pendant le fonctionnement).

### 5.3. Schéma de raccordement électrique

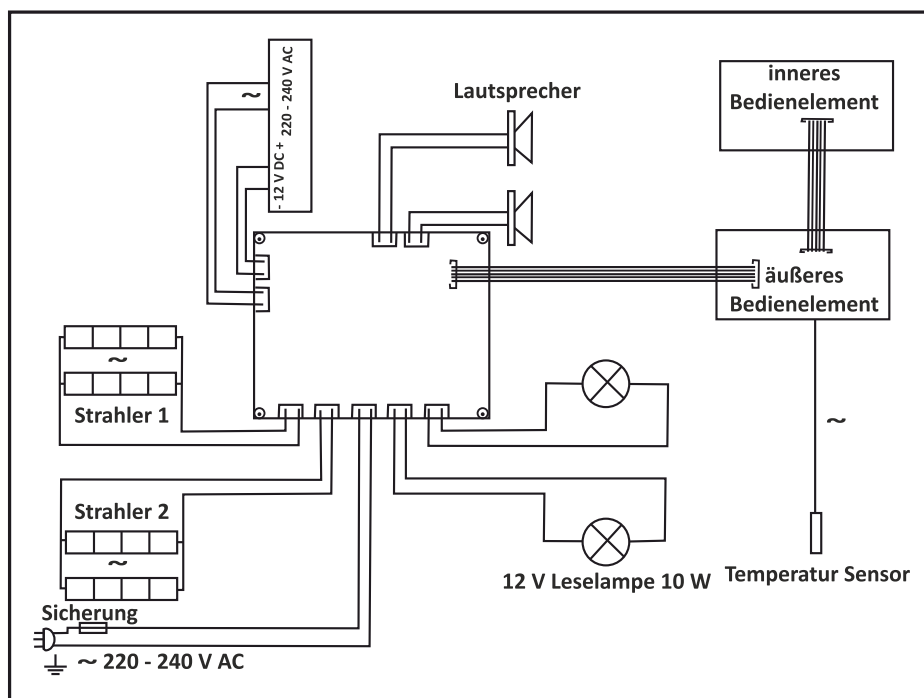

## 6. Application

### 6.1. Consignes de sécurité

Les informations suivantes relatives à la sécurité et à la santé doivent être lues attentivement.

#### Risque de blessure

**Une manipulation inappropriée lors de l'utilisation peut entraîner des blessures.**



- N'apporte pas de modifications constructives au produit.
- Les enfants de plus de 6 ans ne peuvent utiliser le produit que sous la surveillance d'un adulte.
- Demande au médecin si l'enfant peut utiliser le produit.
- Tenir les enfants éloignés du produit et des éléments chauffants.
- Pendant les mises en service, le produit **doit** être sous surveillance permanente.
- **Risque de brûlure, d'électrocution** : ne pas toucher l'ampoule pendant le fonctionnement du sauna. Si l'ampoule doit être remplacée, éteindre la lampe et attendre que l'ampoule refroidisse et que la cabine infrarouge soit éteinte.
- **Danger de mort par tension électrique !** Ne vaporise pas de liquide sur les éléments chauffants. Cela peut entraîner un choc électrique ou un endommagement des éléments chauffants.
- **Risque de brûlures** : Tenir à l'écart des surfaces chauffées et chaudes.
- **Risque de brûlure** : pour éviter les brûlures, ne pas toucher les éléments chauffants.
- **Risque de glissade** : attention aux sols glissants lorsque tu marches sur le produit.
- S'il y a trop d'air dans la cabine, ouvre l'aération au plafond ou ouvre la porte vitrée.
- Regarder trop longtemps dans les éléments chauffants peut entraîner des lésions oculaires.

Dans ce cas, portez des lunettes de protection adaptées.

- Une séance de sauna peut entraîner des problèmes médicaux chez l'utilisateur. Les personnes suivantes doivent consulter un médecin au préalable :
  1. Femmes enceintes
  2. Enfants de moins de 6 ans et nourrissons
  3. Personnes âgées et faibles souffrant d'une maladie
  4. Plaies ouvertes
  5. Maladies oculaires
  6. Coups de soleil graves
  7. Maladies directement liées à la température
  8. Malaise
  9. En cas de signes de rhume ou de grippe
  10. être sous l'influence de narcotiques (alcool, médicaments, drogues, etc.)
- Regarder trop longtemps dans l'émetteur peut entraîner des lésions oculaires. Dans ce cas, portez des lunettes de protection adaptées.
- Une séance de sauna trop longue peut entraîner un rythme cardiaque rapide, une légère douleur cardiaque, une sensation de faiblesse ou des vertiges. En cas d'apparition de ces symptômes, il faut immédiatement arrêter le sauna.
- Une séance de sauna ne devrait normalement pas durer plus de 30 minutes à environ 50 °C, règle la température et le temps en conséquence.
- En cas de séjour prolongé dans un produit chaud, la température du sang peut augmenter, ce qui peut avoir des effets négatifs sur le corps.
- Ne pas dormir dans le produit chaud.
- Bois suffisamment de liquide (par ex. de l'eau) avant et après le sauna.

## Risque d'endommagement



- Avant chaque utilisation et à intervalles réguliers, vérifiez que toutes les fixations et le produit ne présentent pas de dommages visibles. Faites particulièrement attention aux composants porteurs. En cas d'altération des matériaux ou de dommages, mettez le produit hors service. Contactez le fabricant, son service après-vente, pour obtenir des instructions supplémentaires et, le cas échéant, des pièces de rechange.
- Contrôlez à intervalles réguliers les fermetures à clic et resserrez-les si nécessaire.
- Éteignez le produit pendant une heure après une utilisation continue d'environ 2 heures.
- Utilisez le produit complètement sec, car l'eau peut endommager le bois.
- **Recommandation** : Utilisez 2 à 3 serviettes pour s'asseoir dessus pendant la séance de sauna, cela permet de ménager le bois.
- **Risque d'incendie** : n'utilisez pas le produit pour sécher du linge et ne laissez pas de serviettes dans le produit.

## 6.2. Première mise en service

Après avoir branché la fiche secteur sur l'alimentation, le témoin de fonctionnement clignote sur l'élément de commande. En appuyant sur la touche MARCHE / ARRÊT, le produit est mis en marche.

Lors de la première mise en service, le produit dégage des odeurs, aère la cabine pendant au moins une heure après le chauffage afin qu'un échange d'air puisse avoir lieu. Pour cela, ouvre la porte vitrée et les fentes d'aération au plafond pour aérer. Ne reste pas dans la cabine lors du premier chauffage.

## 6.3. Exploitation

L'ampoule GU5.3 n'est pas comprise dans la livraison et peut être achetée séparément dans le commerce de détail.



### Attention !

Veillez vous renseigner auprès des autorités de protection contre l'incendie sur l'utilisation de murs coupe-feu et d'isolations. Les ouvertures de ventilation ne doivent pas être isolées.

- Le produit peut accueillir 1 personne au maximum.
- Le produit est équipé d'une minuterie et d'un régulateur de température, qui permet de régler et de contrôler la durée et la température. Règle la température sur une plage confortable de 40 à 50°C. Pour un chauffage plus rapide, les fentes d'aération peuvent être fermées.
- Une circulation d'air suffisante est indispensable pour la pratique du sauna. L'air dans la cabine doit être renouvelé six fois par heure. Une ventilation correctement installée crée des conditions agréables et permet en outre d'économiser de l'énergie.
- Pour maintenir la température pendant la séance de sauna, fermer l'aération.
- Les ouvertures d'aération ne doivent pas être obstruées pendant le fonctionnement
- Après la séance de sauna, ouvre l'aération dans le plafond ou ouvre la porte vitrée pour que le produit sèche.
- Nous recommandons de ne pas utiliser le produit plus de 30 minutes par séance de sauna. La production de sueur commence après environ 8 à 15 minutes après l'entrée dans le produit.
- Ne consomme pas de nourriture environ une heure avant d'utiliser le produit, cela peut entraîner un inconfort.
- N'utilise le produit que lorsque ton corps est détendu et ralenti, pas après un entraînement ou un travail difficile.

## 6.4. Ioniseur d'oxygène

- Choisis l'option "**Ion**", avant et pendant la séance de sauna, pour éliminer les particules de l'air. En fonctionnement, la lampe s'allume en vert.
- Choisis l'option "**O3**" après l'utilisation du produit pour éliminer les bactéries responsables des odeurs dans l'air. En cours d'utilisation, le voyant s'allume en rouge.

## 6.5. Élément de commande

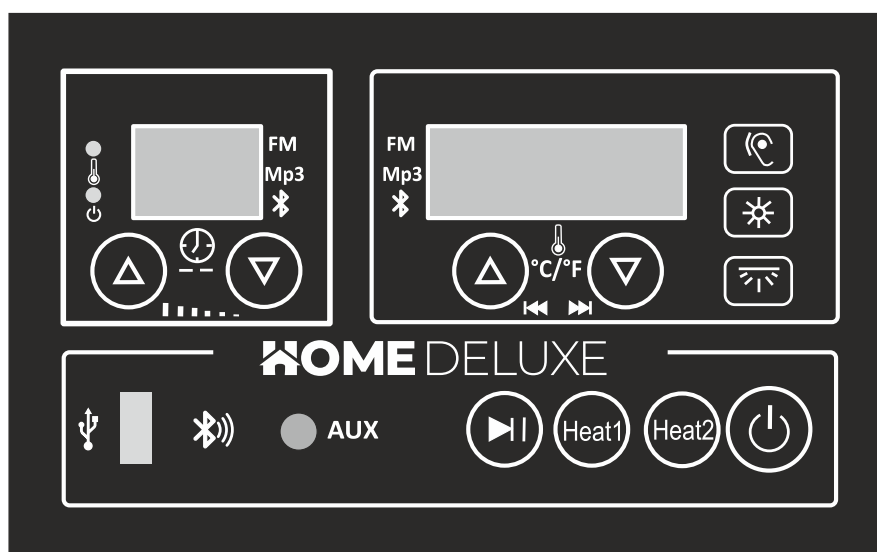

Symbole	No.	Fonction
	1	Cabine infrarouge ON / OFF
	2	Adapter la puissance de chauffage des radiateurs à spectre complet pour la paroi arrière et la plaque de fond
	3	Adapter la puissance de chauffage des radiateurs à spectre complet pour les parois latérales
	4	Radio, MP3, Bluetooth : arrêter / lire
	5	Connexion AUX
	6	Bluetooth
	7	Port USB
	8	Radio, MP3, Bluetooth : changer de mode
	9	Éclairage du plafond ON / OFF
	10	Éclairage d'ambiance ON / OFF
	11	Régler la température ou la fréquence radio changer d'unité de température, sélectionner un titre MP3
	12	Régler la minuterie, Régler le volume de la radio, du MP3 ou du Bluetooth
	13	LED de fonction Élément chauffant
	14	LED de fonction Indicateur de fonctionnement

## Description des touches



**MARCHE / ARRÊT :** En appuyant sur la touche (1), le produit est mis en marche ou à l'arrêt. L'écran affiche la dernière température et la dernière heure réglées. En appuyant à nouveau sur la touche (1), le produit s'éteint et le témoin de fonctionnement (14) s'allume.



**Régler la température :** Si ni le MP3, ni la radio, ni le Bluetooth ne sont sélectionnés, la température peut être réglée à l'aide de la touche gauche (+) ou droite (-) (11). Si l'on appuie en permanence sur l'une des deux touches (11), l'affichage de la température change en permanence. La température s'affiche automatiquement à l'écran 5 secondes après la dernière pression sur une touche.

**Régler l'unité de température (Fahrenheit/Celsius) :** En appuyant simultanément sur "+" et "-" sur la touche (11), l'unité de température passe de °C à °F.



**Régler la minuterie :** Si ni MP3, ni radio, ni Bluetooth n'est sélectionné et que la touche (2) pour les éléments chauffants est activée, la durée peut être réglée à l'aide de la touche gauche (+) ou droite (-) (12). Si l'on appuie en permanence sur l'une des deux touches (12), l'affichage de l'heure change continuellement. 5 sec. après le dernier appui sur une touche, l'heure s'affiche automatiquement à l'écran. Si la minuterie est réglée sur "00", les éléments chauffants cessent de chauffer et un signal sonore retentit 5 fois.



**Éclairage du plafond MARCHE / ARRÊT :** En appuyant sur la touche (9), l'éclairage du plafond de la cabine est activé ou désactivé.



**Éclairage d'ambiance MARCHE / ARRÊT :** L'éclairage d'ambiance s'allume automatiquement après la mise en marche du produit. Celui-ci est alors en mode automatique et alterne continuellement entre les couleurs. Pour sélectionner une couleur, il faut appuyer sur la touche (10). L'éclairage d'ambiance peut également être éteint selon ce principe.



**Passer d'un mode à l'autre :** En appuyant sur la touche (8), il est possible de passer de la radio au MP3 et au Bluetooth.



**RADIO FM :** En appuyant une fois sur la touche (8), un "F" apparaît sur l'écran et la radio est réglée.

Pour sélectionner le canal (plage de fréquences : 76,0 - 108,0 MHz), il faut appuyer sur la touche (11) soit sur "+" soit sur "-".

Pour régler le volume, il faut appuyer sur la touche (12) soit sur "+" soit sur "-".

Appuie sur le bouton (4) pour arrêter / lire la radio.

5 sec. après la dernière pression sur la touche, la température et l'heure s'affichent à nouveau sur l'écran.



**MP3 :** En appuyant deux fois sur la touche (8), un "P" apparaît sur l'écran et la première chanson est lue. Pour cela, il faut qu'un appareil soit branché dans la prise correspondante. Pour sélectionner un autre morceau, il faut appuyer sur le bouton (11) soit sur "+" soit sur "-".

Pour régler le volume, il faut appuyer sur la touche (12) soit sur "+" soit sur "-".

Si tu appuies simultanément sur les touches (11) "+" et "-" pour sélectionner le dernier et le prochain morceau, l'affichage de la température indique ce qui suit : quel morceau est en cours de lecture, et l'affichage de l'heure indique que le contenu de la lecture est en cours. Appuie sur le bouton (4) pour arrêter / lire.

5 sec. après la dernière pression sur la touche, la température et l'heure s'affichent à nouveau sur l'écran.



**Bluetooth** : En appuyant trois fois sur la touche **(8)**, un "B" apparaît sur l'écran. Ouvre le réglage Bluetooth dans le téléphone portable et connecte le téléphone portable au "BT-Speaker".

Appuie sur le bouton **(4)** pour arrêter / lire.

Le volume et la sélection des titres peuvent être contrôlés soit par le téléphone portable, soit par le panneau de commande.

Pour régler le volume, il faut appuyer sur la touche **(12)** soit sur "+" soit sur "-".

5 sec. après la dernière pression sur la touche, la température et l'heure s'affichent à nouveau sur l'écran.

Si rien n'est joué après la connexion, désactivez d'abord le Bluetooth sur le téléphone portable, puis coupez à nouveau le téléphone portable avec le panneau de commande.

**Remarque** : la portée effective du Bluetooth est d'environ 10 m



**Réglage de la puissance de chauffage : (plaque de fond et paroi arrière)** En appuyant sur la touche **(2)**, on règle la puissance de chauffage des radiateurs à spectre complet/des panneaux rayonnants. En appuyant une fois, la puissance est fixée à 33,3%, en appuyant une deuxième fois à 66,6% et en appuyant encore une fois à 100%.



**Régler la puissance de chauffage : (parois latérales)** En appuyant sur la touche **(2)**, on règle la puissance de chauffage des radiateurs à spectre complet. En appuyant une fois, la puissance est fixée à 33,3%, en appuyant une deuxième fois à 66,6% et en appuyant encore une fois à 100%.



#### Remarque

Radio, MP3 et Bluetooth : 5 sec. après le dernier réglage, l'écran repasse à la température actuelle et au temps restant.

## 6.6. Recommandations pour les saunas

### Instructions pour le sauna

- Avant le sauna, prends une douche chaude ou brûlante, cela stimule les glandes sudoripares. Veille à toujours entrer dans la cabine complètement sec, sinon le bois peut être endommagé.
- Reste dans la cabine tant qu'il fait bon.
- Oublie tout le stress et détends-toi.
- Laisse refroidir ta peau chauffée de temps en temps. Si possible, va ensuite te baigner.
- Ne prends pas de douche directement après le sauna, laisse d'abord ton corps se refroidir un peu. Commence ensuite par une douche chaude et diminue lentement la température si nécessaire.
- Repose-toi jusqu'à ce que tu te sentes équilibré. Pour boire, il est préférable de prendre de l'eau claire ou une boisson non alcoolisée afin de stabiliser l'équilibre hydrique.

### Hygiène dans la cabine de sauna

- Utilise des serviettes pour protéger les bancs de la transpiration.
- Nettoie les bancs, les parois et le sol de la cabine au moins tous les six mois. Pour ce faire, utilise une brosse et un produit de nettoyage pour sauna.
- Essuyer la poussière et la saleté des éléments de chauffage avec un chiffon sec. Le produit doit alors être éteint et refroidi.

## 7. Dépannage

En cas de dysfonctionnement du produit, veuillez vérifier les causes d'erreur suivantes à l'aide du tableau ci-dessous. Si tu ne parviens pas à résoudre le problème, adresse-toi au service clientèle :

Erreur	Cause possible	Solution
Le produit vacille ou oscille	<ul style="list-style-type: none"> <li>Le produit est posé sur une surface inégale</li> </ul>	<ul style="list-style-type: none"> <li>Placer le produit sur une surface plane et solide</li> </ul>
La chaleur s'échappe du produit	<ul style="list-style-type: none"> <li>La porte est légèrement ouverte</li> </ul>	<ul style="list-style-type: none"> <li>Fermer la porte</li> </ul>
Le voyant lumineux d'alimentation ne fonctionne pas	<ul style="list-style-type: none"> <li>Pas de tension de réseau</li> <li>Élément de commande défectueux</li> </ul>	<ul style="list-style-type: none"> <li>Vérifier le fusible ou le disjoncteur différentiel de l'alimentation électrique.</li> <li>L'interrupteur principal de l'alimentation en tension est éteint</li> <li>Vérifier la prise de courant</li> <li>Contacter le service client</li> <li>Contacter le service client</li> </ul>
Les témoins lumineux de l'élément de commande ne s'allument pas	<ul style="list-style-type: none"> <li>Lampe témoin défectueuse</li> <li>circuit électrique ou accessoires de la fonction correspondante interrompus ou endommagés</li> </ul>	<ul style="list-style-type: none"> <li>Réparer ou remplacer le panneau de commande</li> <li>Contacter le service client</li> <li>Réparation ou remplacement des pièces endommagées</li> <li>Reconnecter les accessoires</li> </ul>
Les éléments chauffants ne fonctionnent pas	<ul style="list-style-type: none"> <li>Éléments chauffants défectueux</li> <li>Les éléments chauffants étaient souvent utilisés</li> <li>Le fusible est défectueux</li> <li>Raccordement des éléments chauffants inversé</li> <li>Circuit électrique du panneau de commande ou des accessoires interrompu</li> </ul>	<ul style="list-style-type: none"> <li>Remplacer les éléments chauffants</li> <li>Contacter le service client</li> <li>Remplacer les éléments chauffants</li> <li>Contacter le service client</li> <li>Vérifier le fusible, le remplacer si nécessaire</li> <li>Vérifier les connecteurs des éléments chauffants, les reconnecter si nécessaire.</li> <li>Vérifier les connecteurs des éléments chauffants, les reconnecter si nécessaire.</li> <li>Réparer ou remplacer le panneau de commande</li> <li>Contacter le service client</li> </ul>

Erreur	Cause possible	Solution
La température dans la cabine ne chauffe pas correctement	<ul style="list-style-type: none"> <li>• Élément chauffant défectueux</li> <li>• Opération incorrecte pour le réglage</li> <li>• Circuit électrique interrompu pour le panneau de commande ou les accessoires</li> </ul>	<ul style="list-style-type: none"> <li>• Vérifier l'émetteur de surface</li> <li>• Augmenter la température</li> <li>• Réinitialiser</li> <li>• Vérifier les connecteurs des éléments chauffants, les reconnecter si nécessaire.</li> </ul>
Lumière, odeur ou bruit étrange dans la cabine	<ul style="list-style-type: none"> <li>• des problèmes de circuit électrique (accessoires défectueux, court-circuit, erreur du système de commande) entraînent la combustion de certains accessoires et de la commande électrique</li> </ul>	<ul style="list-style-type: none"> <li>• Couper l'alimentation électrique</li> <li>• Vérifier l'alimentation électrique et la tension</li> <li>• Trouver un composant problématique</li> <li>• Contacter le service client</li> </ul>
L'éclairage ne fonctionne pas	<ul style="list-style-type: none"> <li>• LED défectueuse</li> <li>• LED ou douille en vrac</li> <li>• Douille défectueuse</li> <li>• Problèmes avec l'élément de commande</li> </ul>	<ul style="list-style-type: none"> <li>• Remplacer la LED</li> <li>• Remplacer la LED</li> <li>• Contrôler la monture, la remplacer si nécessaire</li> <li>• Remettre la LED en place</li> <li>• Vérifier l'alimentation en tension</li> <li>• Remplacer la monture</li> <li>• Réparer ou remplacer l'élément de commande</li> <li>• Vérifier l'alimentation en tension</li> <li>• Contacter le service client</li> </ul>
Les haut-parleurs ne fonctionnent pas	<ul style="list-style-type: none"> <li>• Haut-parleur défectueux</li> <li>• Ligne de jonction desserrée</li> <li>• Voyant de fonctionnement du MP3 éteint</li> <li>• Le MP3 est défectueux</li> <li>• Bluetooth ne fonctionne pas</li> </ul>	<ul style="list-style-type: none"> <li>• Remplacer les haut-parleurs</li> <li>• Vérifier les lignes de connexion, les reconnecter si nécessaire.</li> <li>• Passer au MP3</li> <li>• Vérifier le fusible</li> <li>• Réparer ou remplacer l'élément de commande</li> <li>• Réduire la portée</li> <li>• Coupler le téléphone portable</li> </ul>

## 8. Maintenance et entretien

**Attention !** Toutes les opérations de maintenance doivent être effectuées par un personnel technique qualifié.

- Un taux d'humidité élevé dans la cabine ne nuit pas au bois.
- La cabine doit être bien ventilée après la séance de sauna et une phase de séchage adéquate doit être respectée.
- Essuyer les surfaces en bois avec un chiffon humide.
- En fonction de l'utilisation, traiter les surfaces d'assise au moins 1x par an avec du papier abrasif fin.
- Si les bancs sont très sales, ils peuvent être nettoyés avec une solution d'eau oxygénée à 3%.

- Si les parois extérieures du sauna sont rayées ou usées, elles peuvent être traitées avec un polish pour meubles, de l'huile ou d'autres produits d'entretien pour meubles.
- Les éraflures ou les rayures dans la cabine peuvent être poncées.
- La façade et la porte en verre peuvent être nettoyées avec précaution à l'aide d'un nettoyeur pour verre.



Les désinfectants sont très corrosifs !  
Respecte également les instructions du fabricant du produit de nettoyage ou de désinfection.  
Porte des gants de protection lors du nettoyage.



Ne verse **jamais** de vernis, de lasure ou d'imprégnation sur l'intérieur de la cabine de sauna ou sur d'autres objets en bois (bancs, grilles de protection, etc.). Ces surfaces dégagent des gaz toxiques lorsque la cabine de sauna est chauffée.

## 9. Démontage

### 9.1. Consignes de sécurité

#### Risque de blessure

**Une manipulation incorrecte lors du démontage peut entraîner des blessures.**



- Débranchez le produit de l'alimentation électrique avant de le démonter. Tout contact avec des composants sous tension peut entraîner une décharge électrique, des brûlures ou la mort.
- Le produit a un poids élevé et de grandes dimensions, il faut au moins 2 à 3 personnes pour le démonter.
- Sécurise le produit avant le démontage pour éviter qu'il ne tombe.

Le démontage du produit doit être effectué dans l'ordre inverse du montage. (**voir chapitre Montage**)

## 10. Instructions pour l'élimination



- Mettre au rebut le produit et tous ses composants conformément aux réglementations locales et nationales, afin d'éviter de nuire à l'environnement.
- Nos emballages sont fabriqués à partir de matériaux respectueux de l'environnement. Ils peuvent être recyclés et servir ainsi de matières premières précieuses. Élimine les matériaux d'emballage (cartons, emballages sales, etc.) séparément et de manière appropriée, conformément aux réglementations nationales en vigueur.
- Contacte le fabricant si tu n'es pas sûr(e) de la manière de t'en débarrasser.
- Tu peux également obtenir des conseils sur l'élimination correcte des déchets auprès des centres d'élimination locaux.

## Équipements électriques et électroniques - Informations pour les ménages privés



La loi sur les appareils électriques et électroniques (ElektroG) contient un grand nombre d'exigences concernant la manipulation des appareils électriques et électroniques. Les plus importantes sont résumées ici.

### 1. Collecte sélective des appareils usagés

Les équipements électriques et électroniques qui sont devenus des déchets sont appelés "déchets". Les détenteurs d'appareils usagés sont tenus de les faire collecter séparément des déchets municipaux non triés. Ils doivent séparer de manière non destructive les piles et accumulateurs usagés qui ne sont pas enfermés dans l'appareil usagé, ainsi que les lampes qui peuvent être retirées de l'appareil usagé sans être détruites, avant de les remettre à un point de collecte. Séparer les appareils usagés afin de les préparer à la réutilisation.

### 2. Possibilités de retour des appareils usagés

Les détenteurs d'appareils usagés provenant de ménages privés peuvent les remettre aux points de collecte des organismes publics chargés de l'élimination des déchets ou aux points de reprise mis en place par les fabricants ou les distributeurs au sens de la loi sur les appareils électriques. Vous trouverez une liste en ligne des points de collecte et de reprise sur le site Internet : <https://www.stiftung-ear.de> ou <https://www.take-e-back.de>.

### 3. Avis de protection des données

Les appareils usagés contiennent souvent des données personnelles sensibles. C'est notamment le cas des appareils de la technologie de l'information et des télécommunications tels que les ordinateurs et les smartphones. Dans ton propre intérêt, sache que chaque utilisateur final est responsable de l'effacement des données sur les appareils usagés à mettre au rebut.

### 4. Obligation de reprise des distributeurs

Les distributeurs dont la surface de vente d'EEE est d'au moins 400 m<sup>2</sup> et les distributeurs de denrées alimentaires dont la surface de vente totale est d'au moins 800 m<sup>2</sup>, qui proposent et mettent à disposition sur le marché des EEE plusieurs fois par année civile ou de manière permanente, sont tenus de respecter cette obligation,

- lors de la fourniture d'un nouvel EEE à un utilisateur final, de reprendre gratuitement, sur le lieu de fourniture ou à proximité immédiate de celui-ci, l'ancien équipement de l'utilisateur final du même type d'équipement qui remplit substantiellement les mêmes fonctions que le nouvel équipement, et
- de reprendre gratuitement, à la demande de l'utilisateur final, les déchets d'équipements dont aucune dimension extérieure ne dépasse 25 cm, dans les points de vente au détail ou à proximité immédiate de ceux-ci ; la reprise ne peut être liée à l'achat d'un EEE et est limitée à trois déchets par type d'équipement.

### 5. Signification du symbole de la poubelle barrée

Le symbole de la poubelle barrée figurant régulièrement sur les équipements électriques et électroniques indique que l'équipement en question doit être collecté séparément des déchets municipaux non triés à la fin de sa durée de vie.



- Numéro d'enregistrement du fabricant
- En tant que fabricant au sens de la loi ElektroG, nous sommes enregistrés auprès de la fondation compétente Elektro-Altgeräte Register (Nordostpark 72, 90411 Nuremberg) sous le numéro d'enregistrement suivant : DEEE-Reg.-Nr. DE86467979

**Home Deluxe GmbH**  
**Chemin de retranchement 2**  
**32312 Lübbecke**  
**Allemagne**

Tél : +49 (0)5743 6181-0

[www.home-deluxe-gmbh.de](http://www.home-deluxe-gmbh.de)

GA-037-00-SONORA\_M  
2023/03