

Jungbörn®

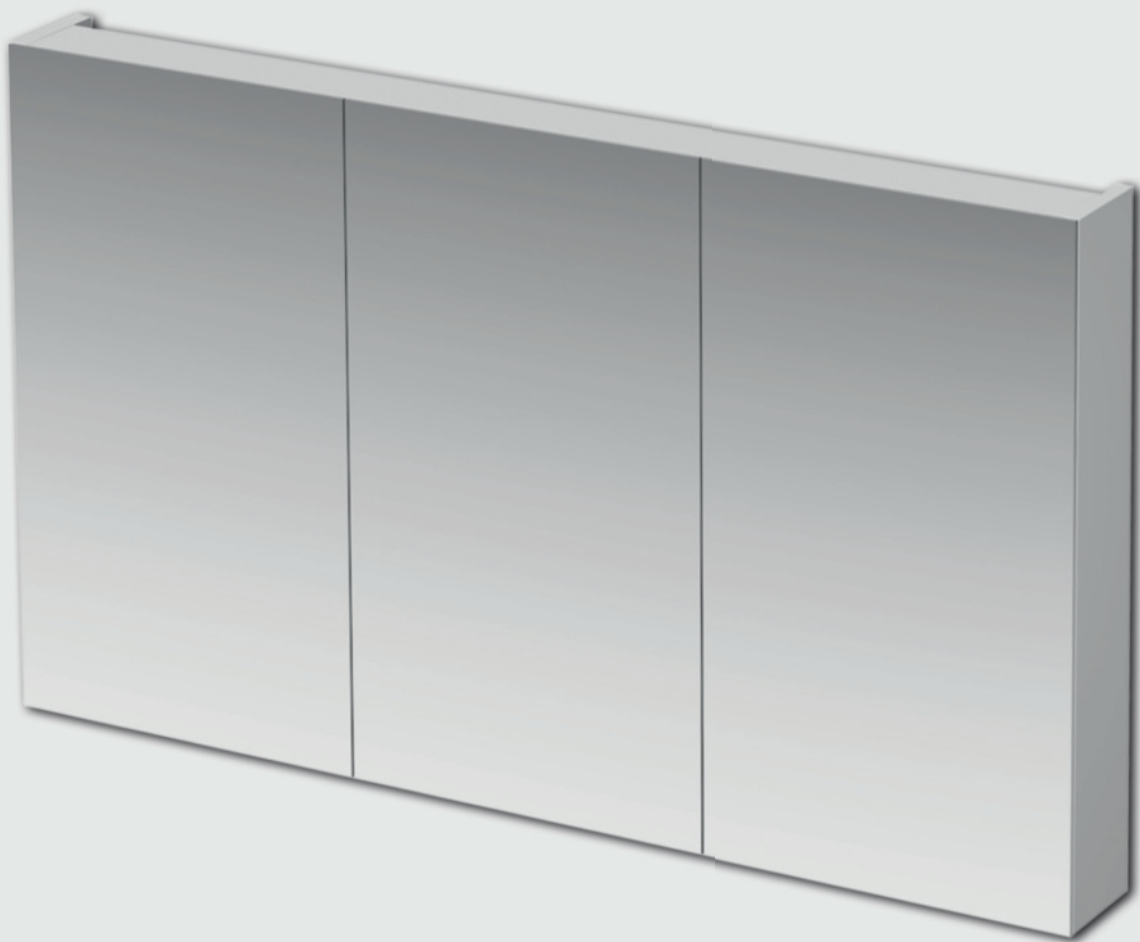

TRENTA 120

Montageanleitung
Instructions de montage
Istruzioni per il montaggio
Montage-instructies
Monteringsanvisningar

Návod k montáži
Návod na montáž
Instrucțiuni de montaj
Mounting instructions

DEUTSCH

SICHERHEITSHINWEISE

- Bitte lesen Sie diese Montageanleitung gründlich durch, befolgen Sie sie genau und bewahren Sie sie für den späteren Gebrauch auf!
- **WARNUNG:** Gefahr von schweren Verletzungen durch Herunterfallen. Nur die mitgelieferten Wandhalter verwenden. Nur an einer ausreichend tragfähigen ebenen Wand montieren. Zur Wand passendes Befestigungsmaterial verwenden. Die mitgelieferten Schrauben und Dübel sind nur für Mauerwerk und Beton geeignet. Den Spiegelschrank gegen Aushängen sichern (siehe Schritt 9).
- Installation nur durch Personen mit einschlägigen elektrotechnischen Kenntnissen und Erfahrungen!*)
- Durch eine unsachgemäße Installation gefährden Sie Ihr eigenes Leben und das Leben der Nutzer der elektrischen Anlage. Mit einer unsachgemäßen Installation riskieren Sie schwere Sachschäden, z. B. durch Brand. Es droht für Sie die persönliche Haftung bei Personen- und Sachschäden. Wenden Sie sich an einen Elektroinstallateur!
- Bei der Installation müssen die jeweiligen nationalen Installationsvorschriften eingehalten werden.
- Die elektrische Installation muss mit einem Fehlerstrom-/Differenzstrom-Schutzschalter von 30 mA gesichert sein.

*) Für die Installation sind insbesondere folgende Fachkenntnisse erforderlich:

- die anzuwendenden „5 Sicherheitsregeln“: Freischalten; gegen Wiedereinschalten sichern; Spannungsfreiheit feststellen; Erden und Kurzschließen; benachbarte, unter Spannung stehende Teile abdecken oder abschranken;
- Auswahl des geeigneten Werkzeuges, der Messgeräte und ggf. der persönlichen Schutzausrüstung;
- Auswertung der Messergebnisse;
- Auswahl des Elektro-Installationsmaterials zur Sicherstellung der Abschaltbedingungen;
- IP-Schutzarten;
- Einbau des Elektroinstallationsmaterials;
- Art des Versorgungsnetzes (TN-System, IT-System, TT-System) und die daraus folgenden Anschlussbedingungen (klassische Nullung, Schutzerdung, erforderliche Zusatzmaßnahmen usw.).

TECHNISCHE DATEN

Nennspannung	220-240 V~, 50 Hz
Bemessungsstrom	16 A
Schutzklasse	I
Schutzart	IP44
Abmessungen in mm (BxHxT)	1200 x 720 x 144
Leergewicht	27,5 kg
Max. Gesamtgewicht	90 kg

BENÖTIGTES WERKZEUG UND MATERIAL

- Wasserwaage
- Maßband
- Stift
- zur Wand passendes Befestigungsmaterial
- Bohrer
- Dichtungssilikon
- Kreuzschlitzschraubendreher
- Werkzeug und Material für den elektrischen Anschluss

VERWENDETE SYMBOLE

 Nicht im Freien oder in feuchter Umgebung verwenden.

 Schutzklasse I

 Elektroarbeiten und Reparaturen dürfen nur von Elektrofachkräften ausgeführt werden.

 Brandgefahr und Gefahr von elektrischem Schlag!

 Nicht in den schraffierten Bereichen montieren!

LIEFERUMFANG

Siehe S. 11

MONTAGE

Siehe S. 11 ff

REINIGUNG

Wischen Sie den Spiegelschrank nur mit einem weichen, feuchten Lappen ab. Verwenden Sie keinen lösungsmittelhaltigen oder scheuernden Reiniger. Lassen Sie die elektrischen Bauteile nicht mit Feuchtigkeit in Kontakt kommen.

ENTSORGUNG

 Das Symbol „durchgestrichene Mülltonne“ erfordert die separate Entsorgung von Elektro- und Elektronik-Altgeräten (WEEE). Solche Geräte können wertvolle, aber gefährliche und umweltgefährdende Stoffe enthalten. Sie sind gesetzlich dazu verpflichtet, diese Produkte keinesfalls im unsortierten Hausmüll, sondern an einer ausgewiesenen Sammelstelle für das Recycling von elektrischen und elektronischen Geräten zu entsorgen. Dadurch tragen Sie zum Schutz der Ressourcen und der Umwelt bei.

HORNBAACH ist in Deutschland verpflichtet:

- bei Neukauf eines Elektro- oder Elektronikgerätes ein Altgerät der gleichen Art unentgeltlich im HORNBAACH-Markt zurückzunehmen.
- auch ohne einen Neukauf bis zu 3 Elektro- oder Elektronik-Altgeräte der gleichen Geräteart (bis max. 25 cm Kantenlänge) unentgeltlich im HORNBAACH-Markt zurückzunehmen.
- bei Lieferung eines neuen Elektro- oder Elektronikgerätes an einen privaten Haushalt ein Altgerät der gleichen Art unentgeltlich abzuholen oder Ihnen die Rückgabe in Ihrer unmittelbaren Nähe zu ermöglichen.

Für weitere Informationen wenden Sie sich an

www.hornbach.com oder an die örtlichen Behörden.

Kinder dürfen auf keinen Fall mit Kunststoffbeuteln und Verpackungsmaterial spielen, da Verletzungs- bzw. Erstickungsgefahr besteht. Solches Material sicher lagern oder auf umweltfreundliche Weise entsorgen.

FRANÇAIS

CONSIGNES DE SÉCURITÉ

- Veuillez lire attentivement ces instructions de montage, les suivre rigoureusement et les conserver pour référence ultérieure !
 - **AVERTISSEMENT** : Risque de blessures graves en cas de chute. N'utilisez que les supports muraux fournis. Ne fixez l'appareil que sur un mur suffisamment stable et lisse. Utilisez un matériel de fixation adapté au mur. Les vis et chevilles fournies ne conviennent que pour la maçonnerie et le béton. Fixez l'armoire de toilette pour éviter qu'elle ne se décroche (voir l'étape 9).
 - L'installation ne doit être effectuée que par des personnes ayant les connaissances et l'expérience électrotechniques nécessaires !*)
 - Une installation non conforme met en danger votre vie et celle des utilisateurs du système électrique. Une installation non conforme entraîne un risque de dommages matériels graves, par exemple en cas d'incendie. Votre responsabilité personnelle peut également être engagée en cas de blessures et de dommages matériels. Contactez un électricien !
 - Lors de l'installation, il convient de se conformer à toutes les réglementations nationales applicables en matière d'installation.
 - L'installation électrique doit être sécurisée par un disjoncteur à courant résiduel/différentiel de 30 mA.
- *) Les connaissances spécialisées suivantes sont notamment requises pour l'installation :
- les « 5 règles de sécurité » à appliquer : activation ; sécuriser contre la réactivation ; s'assurer que la tension a été coupée ; mise à la terre et court-circuit ; couvrir ou enfermer les parties sous tension adjacentes ;
 - Sélection d'outils et d'instruments de mesure appropriés et, si nécessaire, d'équipements de protection individuelle ;
 - Évaluation des résultats des mesures ;
 - Sélection du matériel d'installation électrique nécessaire pour garantir les conditions de coupure/arrêt ;
 - Classes de protection IP ;
 - Incorporation du matériel d'installation électrique ;
 - Type de réseau d'alimentation (système TN, système IT, système TT) et exigences en matière de connexion qui en découlent (terre au neutre, mise à la terre de protection, mesures supplémentaires éventuellement nécessaires, etc.)

CARACTÉRISTIQUES TECHNIQUES

Tension nominale	220-240 V~, 50 Hz
Tension assignée	16 A
Classe de protection	I
Type de protection	IP44
Dimensions en mm (lxHxP)	1200 x 720 x 144
Poids à vide	27,5 kg
Max. Poids	90 kg

OUTILS ET MATÉRIEL NÉCESSAIRES

- Niveau à bulle
- Ruban à mesurer
- Stylo
- Matériel de fixation adapté au mur
- Perceuse
- Joint d'étanchéité en silicone
- Tournevis cruciforme
- Outils et matériaux pour le raccordement électrique

SYMBOLES UTILISÉS

 Ne pas utiliser à l'extérieur ou dans un environnement humide.

 Classe de protection I

 Les travaux et réparations électriques ne peuvent être effectués que par des électriciens agréés.

 Risques d'incendie et de choc électrique !

 Ne pas assembler dans les zones ombragées !

CONTENU DE LA LIVRAISON

Voir la page 11

INSTALLATION

Voir la page 11

NETTOYAGE

Essuyez l'armoire de toilette à l'aide d'un chiffon doux et humide. N'utilisez pas de produits de nettoyage abrasifs ou contenant des solvants. Ne laissez pas les composants électriques entrer en contact avec l'humidité.

ÉLIMINATION

 Le symbole de la « poubelle barrée » indique que les anciens appareils électriques et électroniques (DEEE) doivent être éliminés séparément. Les applications de ce type peuvent contenir des substances précieuses mais dangereuses, susceptibles de nuire à l'environnement. Vous êtes légalement responsable de la mise au rebut de ces produits auprès d'un point de collecte désigné pour le recyclage des équipements électriques et électroniques, et non dans les déchets ménagers non triés. Vous contribuez ainsi à la préservation des ressources et à la protection de l'environnement.

En Allemagne, HORNBAACH doit :

- reprendre gratuitement un ancien appareil du même type lors de l'achat d'un nouvel appareil électrique ou électronique au marché HORNBAACH.
- accepter le retour gratuit d'un maximum de 3 anciens appareils électriques ou électroniques du même type (d'une longueur de bord maximale de 25 cm) dans les magasins HORNBAACH, même si aucun nouvel appareil n'est acheté.
- récupérer gratuitement un ancien appareil du même type lors de la livraison d'un nouvel appareil électrique ou électronique à un lieu de résidence, ou vous permettre de le restituer à proximité immédiate.

Pour de plus amples informations, veuillez consulter le site www.hornbach.com ou votre autorité locale.

Les enfants ne doivent en aucun cas jouer avec les sacs en plastique et les matériaux d'emballage en raison du risque de blessures et/ou de suffocation. Stockez les matériaux de ce type en toute sécurité ou mettez-les au rebut de manière écologique.

ITALIANO

ISTRUZIONI DI SICUREZZA

- Si prega di leggere attentamente queste istruzioni di montaggio, seguirle attentamente e conservarle per riferimento futuro!
- **AVVERTENZA:** Rischio di lesioni gravi dovute a caduta. Utilizzare solo le staffe da parete fornite. Montare solo su una parete sufficientemente stabile e liscia. Utilizzare un materiale di fissaggio adatto alla parete. Le viti e i tasselli in dotazione sono adatti solo per muratura e cemento. Fissare l'armadietto a specchio per evitare che si sganci (vedi punto 9).
- L'installazione deve essere eseguita solo da persone che possiedono le conoscenze e l'esperienza elettrotecnica necessarie!*)
- Un'installazione non corretta comporta un rischio per la propria vita e per quella degli utenti dell'impianto elettrico. Un'installazione non corretta comporta il rischio di gravi danni alle cose, ad esempio a causa di un incendio. Inoltre, si può incorrere in una responsabilità personale in caso di lesioni personali e danni alle cose. Consultare un elettricista!
- Durante l'installazione, è necessario rispettare le norme vigenti in materia di installazione domestica.
- L'installazione elettrica deve essere assicurata con un interruttore differenziale/differenziale da 30 mA.

*) In particolare, per l'installazione sono necessarie le seguenti conoscenze specialistiche:

- le "5 regole di sicurezza" da applicare: attivazione; sicurezza contro la riattivazione; garantire l'interruzione della tensione; messa a terra e cortocircuito; coprire o racchiudere le parti sotto tensione adiacenti;
- Scelta di utensili, strumenti di misura e, se necessario, dispositivi di protezione individuale adeguati;
- Valutazione dei risultati delle misure;
- Scelta del materiale dell'impianto elettrico necessario per garantire le condizioni di interruzione/spengimento;
- Classi di protezione IP;
- Incorporazione del materiale dell'impianto elettrico;
- Tipo di rete di alimentazione (sistema TN, sistema IT, sistema TT) e conseguenti requisiti di connessione (messa a terra di sicurezza, messa a terra di protezione, misure aggiuntive eventualmente necessarie, ecc.)

DATI TECNICI

Tensione nominale	220-240 V~, 50 Hz
Tensione nominale	16 A
Classe di protezione	I
Tipo di protezione	IP44
Dimensioni in mm (LxAxP)	1200 x 720 x 144
Peso a vuoto	27,5 kg
Peso totale max.	90 kg

STRUMENTI E MATERIALE

RICHIESTO

- Livella a bolla d'aria
- Metro a nastro
- Penna
- Materiale di fissaggio adatto alla parete
- Trapano
- Silicone sigillante
- Cacciavite a croce
- Strumenti e materiali per il collegamento elettrico

SIMBOLI UTILIZZATI

 Non utilizzare all'aperto o in ambienti umidi.

 Classe di protezione I

 I lavori elettrici e le riparazioni devono essere eseguiti esclusivamente da elettricisti certificati.

 Rischio di incendio e di scosse elettriche!

 Non montare nelle zone d'ombra!

CONTENUTO DELLA FORNITURA

Vedere pagina 11

INSTALLAZIONE

Vedere pagina 11 e seguenti

PULIZIA

Pulire l'armadietto degli specchi utilizzando solo un panno morbido e umido. Non utilizzare detergenti abrasivi o contenenti solventi. Non lasciare che i componenti elettrici entrino in contatto con l'umidità.

SMALTIMENTO

 Il simbolo "bidone della spazzatura barrato" richiede lo smaltimento separato dei vecchi apparecchi elettrici ed elettronici (RAEE). Gli apparecchi di questo tipo possono contenere sostanze preziose ma pericolose che possono danneggiare l'ambiente. È responsabilità dell'utente smaltire questi prodotti presso un punto di raccolta designato per il riciclaggio di apparecchiature elettriche ed elettroniche e non nei rifiuti domestici indifferenziati. In questo modo, si contribuisce alla conservazione delle risorse e alla tutela dell'ambiente. In Germania, HORNBAACH è obbligata a:

- ritirare gratuitamente un vecchio apparecchio dello stesso tipo all'atto dell'acquisto di un nuovo apparecchio elettrico o elettronico presso il mercato HORNBAACH.
- accettare gratuitamente la restituzione di un massimo di 3 vecchi apparecchi elettrici o elettronici dello stesso tipo (fino a un massimo di 25 cm di lunghezza del bordo) presso i negozi HORNBAACH, anche se non vengono acquistati nuovi apparecchi.
- ritirare gratuitamente un vecchio apparecchio dello stesso tipo quando si consegna un nuovo apparecchio elettrico o elettronico a un'abitazione privata, o per consentirne la restituzione nelle immediate vicinanze.

Per ulteriori informazioni, consultare il sito www.hornbach.com o le autorità locali.

I bambini non devono in nessun caso giocare con sacchetti di plastica e materiale da imballaggio, poiché ciò comporta il rischio di lesioni e/o soffocamento. Conservare tali materiali in modo sicuro o smaltirli nel rispetto dell'ambiente.

NEDERLANDS

VEILIGHEIDSINSTRUCTIES

- Lees deze montagehandleiding zorgvuldig door, volg deze nauwkeurig en bewaar deze voor toekomstig gebruik!
- **WAARSCHUWING:** Er bestaat gevaar voor ernstig letsel door vallen. Gebruik uitsluitend de meegeleverde muurbeugels. Monteer alleen op een muur die stabiel en glad genoeg is. Gebruik bevestigingsmateriaal dat geschikt is voor de muur. De meegeleverde schroeven en pluggen zijn alleen geschikt voor metselwerk en beton. Zorg ervoor dat de spiegelkast stevig is bevestigd om losraken te voorkomen (zie stap 9).
- De installatie mag alleen worden uitgevoerd door personen met de juiste elektrotechnische kennis en ervaring!*)
- Onjuiste installatie brengt niet alleen uw leven in gevaar, maar ook dat van andere gebruikers van het elektrische systeem. Onjuiste installatie kan leiden tot ernstige schade aan eigendommen, zoals brand. U kunt persoonlijk aansprakelijk worden gesteld voor persoonlijk letsel en schade aan eigendommen. Raadpleeg altijd een elektricien!
- Zorg ervoor dat tijdens de installatie alle geldende voorschriften voor huisinstallaties worden nageleefd.
- De elektrische installatie moet worden beveiligd met een aardlekschakelaar van 30 mA.

*) Speciek voor de installatie is de volgende specialistische kennis vereist:

- de Veiligheidsregels" die moeten worden toegepast: inschakeling; beveiligen tegen herinschakelen; controleren of de spanning is uitgeschakeld; aarding en kortsluiting; afdekken of omsluiten van aangrenzende delen die onder spanning staan;
- Selectie van geschikt gereedschap, meetinstrumenten en, indien nodig, persoonlijke beschermingsmiddelen;
- Evaluatie van meetresultaten;
- Selectie van het materiaal van de elektrische installatie dat nodig is om uitschakelvoorwaarden te garanderen;
- IP-beschermingsklassen;
- Bevestiging van elektrisch installatiemateriaal;
- Type voedingsnetwerk (TN-systeem, IT-systeem, TT-systeem) en de daaruit voortvloeiende aansluitvereisten (potentiaalvrije aarding, beschermende aarding, aanvullende maatregelen die nodig kunnen zijn, enz.)

TECHNISCHE GEGEVENS

Nominale spanning	220-240 V~, 50 Hz
Nominale spanning	16 A
Beschermingsklasse	I
Beschermingstype	IP44
Afmetingen in mm (B x H x D)	1200 x 720 x 144
Gewicht leeg	27,5 kg
Max. totaal gewicht	90 kg

VEREIST GEREEDSCHAP EN MATERIAAL

- Waterpas
- Meetlint
- Pen
- Bevestigingsmateriaal dat geschikt is voor de muur
- Boor
- Afdichtingsilicone
- Kruiskopschroevendraaier
- Gereedschap en materialen voor de elektrische aansluiting

GEBRUIKTE SYMBOLEN

 Niet buitenshuis of in een vochtige omgeving gebruiken.

 Beschermingsklasse I

 Elektrische werkzaamheden en reparaties mogen alleen door erkende elektriciens worden uitgevoerd.

 Brandgevaar en gevaar voor elektrische schokken!

 Niet in de schaduwzones monteren!

LEVERINGSINHOUD

Zie pagina 11

INSTALLATIE

Zie pagina 11 ff

REINIGEN

Neem de spiegelkast alleen af met een zachte, vochtige doek. Gebruik geen schuurmiddelen of oplosmiddelen. Zorg dat de elektrische onderdelen niet in contact komen met vocht.

VERWIJDERING

 Het symbool "doorgestreepte vuilnisbak" vereist de gescheiden afvoer van elektrische en elektronische oude apparaten (WEEE). Dergelijke apparaten kunnen waardevolle, maar gevaarlijke stoffen bevatten die schadelijk kunnen zijn voor het milieu. U bent wettelijk verantwoordelijk voor het weggooien van deze producten bij een aangewezen inzamelpunt voor de recycling van elektrische en elektronische apparatuur en niet bij het ongesorteerde huishoudelijke afval. Op deze manier draagt u bij aan het behoud van hulpbronnen en de bescherming van het milieu.

In Duitsland is HORNBAACH verplicht:

- om een oud apparaat van hetzelfde type gratis terug te nemen bij aankoop van een nieuw elektrisch of elektronisch apparaat bij de HORNBAACH-winkel.
- om tot 3 oude elektrische of elektronische apparaten van hetzelfde type (tot max. 25 cm randlengte) gratis terug te nemen in de HORNBAACH-winkels, zelfs als er geen nieuwe apparaten worden gekocht.
- om een oud apparaat van hetzelfde type gratis op te halen bij de levering van een nieuw elektrisch of elektronisch apparaat aan een particulier huishouden, of om u in staat te stellen het in uw directe omgeving terug te brengen.

Voor meer informatie kunt u terecht op www.hornbach.com of bij uw gemeente.

Houd plastic zakken en verpakkingsmateriaal buiten bereik van kinderen om verstikkingsgevaar te voorkomen. Berg dit materiaal veilig op of gooi het op een milieuvriendelijke manier weg.

SVENSKA

SÄKERHETSINSTRUKTIONER

- Monteringsanvisningen ska läsas och följas noggrant. Spara dem för framtida referens!
 - **WARNING:** Risk för allvarlig skada vid fall. Använd endast de medföljande väggfästena. Montera endast på en vägg som är tillräckligt stabil och slät. Använd ett fästmaterial som är lämpligt för väggen. De medföljande skruvar och väggpluggar är endast lämpliga för murverk och betong. Fäst spegelskåpet för att förhindra att det lossnar (se steg 9).
 - Installation ska endast utföras av personer som har relevant elektroteknisk kunskap och erfarenhet!*)
 - Felaktig installation innebär en fara för dig själv samt användarna av det elektriska systemet. Felaktig installation innebär en risk för allvarliga skador på egendom, t.ex. på grund av brand. Du kan också bli personligt ansvarig vid person- och egendomsskada. Kontakta en elektriker!
 - Under installationen ska alla tillämpliga inhemska installationsföreskrifter följas.
 - Den elektriska installationen ska säkras med en jordfelsbrytare/differentialströmbrytare med en känslighet på 30 mA.
- *) Följande specialistkunskaper krävs för installation:
- "5 Säkerhetsregler" som ska tillämpas: aktivering; säkra mot återaktivering; säkerställ att spänningen har brutits; jordning och kortslutning; täck eller omslut intilliggande spänningsförande delar;
 - Val av lämpliga verktyg, mätinstrument och, om så krävs, personlig skyddsutrustning;
 - Utvärdering av mätresultat;
 - Val av material för elinstallation som krävs för att garantera villkoren för processbrytning/nedstängning;
 - IP-skyddsklasser;
 - Införande av material för elinstallation;
 - Typ av försörjningsnät (TN-system, IT-system, TT-system) och de påföljande anslutningskraven (felaktig jordning, skyddande jordning, ytterligare åtgärder som kan behövas, etc.)

TEKNISKA DATA

Nominell spänning	220-240 V~, 50 Hz
Märkspänning	16 A
Skyddsklass	I
Skyddstyp	IP44
Mått i mm (B x H x D)	1200 x 720 x 144
Tomvikt	27,5 kg
Max. total vikt	90 kg

VERKTYG OCH MATERIAL SOM KRÄVS

- Vattenpass
- Måttband
- Penna
- Fästmaterial som är lämpligt för väggen
- Borr
- Tätande silikon
- Stjärnskruvmejsel
- Verktyg och material för den elektriska anslutningen

SYMBOLER SOM ANVÄNDS



Ska inte användas utomhus eller i en fuktig miljö.



Skyddsklass I



Elarbete och reparationer ska endast utföras av behöriga elektriker.



Risk för brand och elektrisk stöt!



Montera inte i de skuggade områdena!

LEVERANSINNEHÅLL

Se sida 11

INSTALLATION

Se sida 11 ff

RENGÖRING

Torka av spegelskåpet med en mjuk, fuktig trasa. Använd inga rengöringsmedel som är slipande eller som innehåller lösningsmedel. Se till att elektriska komponenter inte kommer i kontakt med fukt.

KASSERING



Symbolen "överstruken soptunna" kräver separat kassering av förbrukade elektriska och elektroniska apparater (WEEE). Apparater av denna typ kan innehålla värdefulla men även farliga ämnen som kan skada miljön. Du är juridiskt ansvarig för att kassera dessa produkter hos en anvisad samlingsplats för återvinning av elektrisk och elektronisk utrustning och inte som osorterat hushållsavfall. På så sätt bidrar du till att bevara resurser och skydda miljön.

I Tyskland är HORNBAACH förpliktade att:

- återta en förbrukad apparat av samma typ, utan kostnad, vid köp av en ny elektrisk eller elektronisk apparat på HORNBAACH-marknaden.
- acceptera retur av upp till 3 gamla elektriska eller elektroniska apparater av samma typ (upp till max. 25 cm kantlängd) utan några kostnader i HORNBAACH-butiker, även om inga nya apparater köps.
- hämta en förbrukad apparat av samma typ kostnadsfritt vid leverans av en ny elektrisk eller elektronisk apparat till ett privat hushåll, eller göra det möjligt för dig att returnera den på en plats nära dig.

För mer information, besök www.hornbach.com eller din lokala myndighet.

Under inga omständigheter ska barn leka med plastpåsar och förpackningsmaterial eftersom dessa utgör en risk för skada och/eller kvävning. Förvara sådant material på ett säkert sätt eller kassera det på ett miljövänligt sätt.

BEZPEČNOSTNÍ POKYNY

- Pozorně si přečtěte tento návod k montáži, důsledně je dodržujte a uchovejte jej k budoucímu použití!
 - **VÝSTRAHA:** Nebezpečí vážného zranění při pádu. Používejte výhradně dodané nástěnné držáky. Montáž provádějte pouze na dostatečně stabilní a hladkou stěnu. Použijte upevňovací materiál, který je vhodný pro danou stěnu. Dodané šrouby a hmoždinky jsou vhodné pouze do zdíva a do betonu. Skříňku se zrcadlem upevněte tak, aby nemohlo dojít k jejímu uvolnění (viz krok 9).
 - Instalaci smějí provádět pouze osoby, které mají odpovídající elektrotechnické znalosti a zkušenosti!*)
 - Nesprávnou instalací vzniká ohrožení vlastního života i života uživatelů elektrického zařízení. Nesprávnou instalací vzniká riziko vážných škod na majetku, např. v důsledku požáru. Můžete se také vystavit osobní odpovědnosti v případě zranění osob a poškození majetku. Obraťte se na kvalifikovaného elektrikáře!
 - Při instalaci je nutno dbát všech platných předpisů pro domovní instalaci.
 - Elektrická instalace musí být zajištěna proudovým chráničem/jističem zbytkového/rozdílového proudu dimenzovaným na 30 mA.
- *) Pro instalaci jsou vyžadovány zejména následující odborné znalosti:
- základních „5 bezpečnostních pravidel“, která je třeba dodržovat: zapínání a vypínání; zajištění proti opětovnému zapnutí; zajištění odpojení od napětí; uzemnění a zkratování; zakrytí nebo ohrazení přilehlých součástí pod proudem;
 - Výběr vhodného nářadí, měřicích přístrojů a v případě potřeby i osobních ochranných prostředků;
 - Vyhodnocení výsledků měření; Výběr elektroinstalačního materiálu potřebného k zajištění podmínek pro vypnutí/odpojení;
 - Třídy ochrany IP;
 - Zapojený elektroinstalační materiál;
 - Typ napájecí sítě (soustava TN, soustava IT, soustava TT) a z toho vyplývající požadavky na připojení (ochrana nulovým vodičem, ochranné uzemnění, případná další opatření podle požadavků atd.)





TECHNICKÉ ÚDAJE

Jmenovité napětí	220-240 V~, 50 Hz
Jmenovitý proud	16 A
Třída ochrany	I
Typ ochrany	IP44
Rozměry v mm (Š x V x H)	1200 x 720 x 144
Hmotnost prázdné skříňky	27,5 kg
Max. Celková hmotnost	90 kg

POTŘEBNÉ NÁŘADÍ A MATERIÁL

- Vodováha
- Svinovací metr
- Pero
- Materiál vhodný k upevnění na stěnu
- Vrták
- Těsnící silikon
- Křížový šroubovák
- Nářadí a materiál pro elektrické připojení

POUŽITÉ SYMBOLY

-  Nepoužívejte venku nebo ve vlhkém prostředí.
-  Třída ochrany I
-  Elektrické práce a opravy smějí provádět pouze certifikovaní elektrikáři.
-  Hrozí nebezpečí požáru anebo zásahu elektrickým proudem!
-  Nemontujte na zastíněných místech!

OBSAH DODÁVKY

Viz str. 11

INSTALACE

Viz str. 11 a násled.

ČIŠTĚNÍ

Skříňku se zrcadlem otírejte pouze měkkým vlhkým hadříkem. Nepoužívejte žádné čisticí prostředky, které obsahují abraziva nebo rozpouštědla. Nepřipusťte, aby elektrické součásti přišly do styku s vlhkostí.

LIKVIDACE

 Symbol „přeškrtnuté popelnice“ vyžaduje oddělenou likvidaci starých elektrických a elektronických spotřebičů (OEEZ). Spotřebiče tohoto druhu mohou obsahovat cenné, avšak nebezpečné látky, které mohou poškodit životní prostředí. Ze zákona jste zodpovědní za likvidaci těchto výrobků na určeném sběrném místě pro recyklaci elektrických a elektronických zařízení, nikoli v netříděném domovním odpadu. Přispíváte tak k šetření surovinových zdrojů a ochraně životního prostředí.

V Německu je společnost HORNBAACH povinná:

- při nákupu nového elektrického nebo elektronického spotřebiče v prodejně HORNBAACH bezplatně odebrat starý spotřebič stejného typu.
- bezplatně odebrat až 3 staré elektrické nebo elektronické spotřebiče stejného typu (do délky hrany max. 25 cm) ve svých prodejnách HORNBAACH, a to i v případě, že nebude zakoupen nový spotřebič;
- bezplatně odebrat starý spotřebič stejného typu při dodání nového elektrického nebo elektronického spotřebiče do soukromé domácnosti nebo umožnit jeho odevzdání v nejbližším okolí.

Další informace najdete na webu www.hornbach.com nebo u orgánu místní správy.

Za žádných okolností nedovolte dětem hrát si s plastovými sáčky a obalovým materiálem, hrozí riziko zranění a udušení. Tyto materiály skladujte na bezpečném místě nebo je ekologicky vhodným způsobem zlikvidujte.

SLOVENSKY

BEZPEČNOSTNÉ POKYNY

- Pozorne si prečítajte tieto pokyny na montáž, dôsledne ich dodržiavajte a uchovajte si ich pre budúce použitie!
 - **VÝSTRAHA:** Hrozí riziko vážneho zranenia pri páde. Používajte iba nástenné konzoly, ktoré sú súčasťou balenia. Upevňujte iba na dostatočne stabilnú a hladkú stenu. Používajte montážny materiál vhodný pre stenu. Skrutky a kolíky v balení sú vhodné iba pre tehly a betón. Upevnite zrkadlovú skrinku tak, aby sa nemohla uvoľniť (pozrite si krok 9).
 - Montáž môžu vykonávať iba osoby, ktoré majú príslušné elektrotechnické znalosti a skúsenosti!*)
 - Pri nesprávnej montáži môže dôjsť k ohrozeniu vášho života a života používateľov elektrického systému. Pri nesprávnej montáži hrozí riziko vážneho poškodenia majetku, napr. v dôsledku požiaru. V prípade zranenia osôb a poškodenia majetku hrozí aj právny postih. Poradte sa s elektrikárom!
 - Počas montáže treba dodržiavať všetky príslušné predpisy na montáž domácich elektrospotrebičov.
 - Elektroinštalácia musí byť zabezpečená prúdovým ističom s kapacitou 30 mA na ochranu pred zvyškovým prúdom.
- *) Pri montáži sa vyžadujú najmä tieto špecializované vedomosti:
- používať „5 pravidiel bezpečnosti“: zapnutie, zabezpečiť proti opätovnému zapnutiu, zabezpečiť odpojenie napájania, uzemnenie a skratovanie, zakryť alebo ochrániť príslušné časti, ktoré sú pod napätím,
 - Výber vhodných materiálov, meracích prístrojov a v prípade potreby aj osobné ochranné pomôcky,
 - Vyhodnotenie výsledkov merania,
 - Výber požadovaného elektroinštaláčného materiálu, ktorý zaisťuje potrebné podmienky pri odpojení/vypnutí,
 - Triedy ochrany IP,
 - Montáž elektroinštaláčného materiálu,
 - Typ napájacej siete (systém TN, systém IT, systém TT) a následné požiadavky na zapojenie (klasické nulovanie, ochranné uzemnenie, ďalšie opatrenia podľa potreby, atď.)





TECHNICKÉ ÚDAJE

Menovité napätie	220-240 V~, 50 Hz
Menovité napätie	16 A
Trieda ochrany	I
Typ ochrany	IP44
Rozmery v mm (Š x V x D)	1200 x 720 x 144
Vlastná hmotnosť	27,5 kg
Max. Celková hmotnosť	90 kg

POTREBNÉ NÁRADIE A MATERIÁL

- Vodováha
- Meracie pásmo
- Pero
- Upevňovací materiál vhodný pre stenu
- Vrtáčka
- Tesniaci silikón
- Krížový skrutkovač
- Náradie a materiály na elektrické zapojenie

POUŽITÉ SYMBOLY

-  Nepoužívajte vonku ani vo vlhkom prostredí.
-  Trieda ochrany I
-  Elektroinštaláčné práce a opravy môžu vykonávať iba kvalifikovaní elektrikári.
-  Nebezpečenstvo požiaru a úrazu elektrickým prúdom!
-  Nemontovať v oblastiach vyznačených tieňovaním!

OBSAH BALENIA

Pozrite si stranu 11

INŠTALÁCIA

Pozrite si stranu 11 ff

ČISTENIE

Zrkadlovú skrinku čistite iba vlhkou, mäkkou tkaninou. Nepoužívajte abrazívne čistiace prostriedky, ani prostriedky, ktoré obsahujú rozpúšťadlá. Nedovoľte, aby elektrické súčasti navlhli.

LIKVIDÁCIA

 Symbol „prečiarknutého odpadkového koša“ vyžaduje oddelenú likvidáciu starých elektrických a elektronických spotrebičov (WEEE). Spotrebiče tohto typu môžu obsahovať cenné, no nebezpečné látky, ktoré môžu poškodzovať životné prostredie. Máte právnu zodpovednosť za likvidáciu týchto výrobkov v označenom zbernom mieste, ktoré je určené na recykláciu elektrických a elektronických zariadení. Tieto výrobky sa nesmú vyhadzovať do netriedeného domového odpadu. Tým prispějete k ochrane zdrojov a životného prostredia.

Spoločnosť HORNBAACH je v Nemecku povinná:

- zadarmo prevziať späť starý spotrebič rovnakého typu pri nákupe nového elektrického alebo elektronického spotrebiča v predajni HORNBAACH.
- zadarmo prevziať späť až 3 staré elektrické alebo elektronické spotrebiče rovnakého typu (max. dĺžky 25 cm) v predajniach HORNBAACH, aj keď si zákazník nekúpil žiadne nové spotrebiče.
- zadarmo prevziať späť starý spotrebič rovnakého typu, pri dodávke nového elektrického alebo elektronického spotrebiča do domácnosti alebo umožniť vrátenie starého spotrebiča v bezprostrednej blízkosti vašej domácnosti.

Ďalšie informácie nájdete na webovej lokalite

www.hornbach.com alebo vám ich poskytne miestny úrad.

V nijakom prípade nedovoľte deťom hrať sa s plastovými vrecami a obalovým materiálom, keďže hrozí riziko zranenia a/alebo udusení. Takýto materiál bezpečne uskladnite alebo ho ekologickým spôsobom zlikvidujte.

INSTRUCȚIUNI DE SIGURANȚĂ

- Vă rugăm să citiți cu atenție aceste instrucțiuni de montaj, urmați-le întocmai și păstrați-le pentru a le studia și pe viitor!
 - **AVERTISMENT:** Risc de vătămare prin cădere. Folosiți doar suportii de perete furnizați. Montați doar pe un perete care este suficient de solid și neted. Folosiți elemente de strângere care sunt potrivite pentru perete. Șuruburile și diblurile de perete furnizate sunt adecvate doar pentru zidărie și beton. Asigurați dulapul cu oglindă astfel încât acesta să nu atârne (a se vedea pasul 9)
 - Montajul trebuie efectuat doar de persoane care au cunoștințele electrotehnice relevante și experiența necesară!*)
 - Montajul incorect prezintă un risc pentru propria dvs. viață precum și pentru viețile celor care folosesc sistemul electric. Montajul incorect prezintă un risc de deteriorare însemnată a proprietății, de ex. din cauza incendiului. De asemenea vă puteți expune unei labilități personale în eventualitatea unei vătămări corporale sau a deteriorării proprietății. Adresați-vă unui electrician!
 - În timpul montajului, trebuie să respectați toate reglementările în vigoare privind instalațiile electrice la domiciliu.
 - Instalația electrică trebuie asigurată cu un întrerupător de circuit de curent rezidual/diferențial de 30 mA.
- *) Respectiv, pentru montaj sunt necesare următoarele cunoștințe de specialitate:
- aplicarea celor "5 reguli de siguranță" - activarea; asigurarea împotriva reactivării; asigurarea tăierii tensiunii; împământarea și scurtcircuitul; acoperirea sau izolarea părților aate sub tensiune;
 - Selectarea instrumentelor adecvate, a instrumentelor de măsurare și, dacă este necesar, a echipamentului personal de protecție;
 - Evaluarea rezultatelor măsurării;
 - Selectarea materialelor de montaj pentru instalații electrice, necesare pentru a garanta condițiile de oprire/închidere a tensiunii;
 - Gradele de protecție IP;
 - Încorporarea elementelor de montaj electric;
 - Tipul rețelei de alimentare (sistem TN, sistem IT, sistem TT) și cerințele de conectare corespunzătoare (împământare falsă, împământare de protecție, măsuri suplimentare după caz, etc.)

DATE TEHNICE

Tensiune nominală	220-240 V~, 50 Hz
Intensitatea nominală	16 A
Clasa de protecție	I
Tipul de protecție	IP44
Dimensiunile în mm (L x Î x A)	1200 x 720 x 144
Greutatea fără încărcătură	27,5 kg
Greutatea totală maximă	90 kg

INSTRUMENTELE ȘI MATERI-ALELE NECESARE

- Nivelă cu bulă
- Ruletă
- Creion de tensiune
- Elemente de strângere care sunt potrivite pentru perete
- Bormașină
- Silicon de etanșare
- Șurubelniță Philips
- Instrumente și materiale pentru conectarea electrică

SIMBOLURI FOLOSITE

-  Nu folosiți în exterior sau într-un mediu cu umezeală.
-  Clasa I de protecție
-  Montajele și reparațiile electrice trebuie efectuate doar de către electricieni calificați.
-  Risc de incendiu și risc de electrocutare!
-  Nu efectuați montajul în zone întunecate!

CONȚINUTUL PACHETULUI DE LIVRARE

A se vedea pag. 11

INSTALAREA

A se vedea pag. 11 ff

CURĂȚAREA

Ștergeți dulapul cu oglindă folosind doar o lavetă moale, umedă. Nu folosiți agenți de curățare care sunt abrazivi sau conțin solvenți. Nu permiteți ca elementele electrice să intre în contact cu umezeala.

ELIMINAREA

 Simbolul "pubelă barată cu o cruce" impune eliminarea separată a aparatelor electrice și electronice vechi (WEEE). Aparatele de acest tip pot conține substanțe valoroase, dar și periculoase, care pot prejudicia mediul. Sunteți responsabil(ă) din punct de vedere legal pentru eliminarea acestor produse într-un punct de colectare special desemnat pentru reciclarea echipamentelor electrice și electronice, nu în gunoiul menajer nesortat. În acest fel contribuiți la conservarea resurselor și la protecția mediului.

În Germania, HORNBAACH este obligat:

- să ia la schimb un aparat vechi de același tip, gratuit, atunci când se achiziționează un aparat electric sau electronic nou din rețeaua HORNBAACH;
- să accepte returnarea a maxim 3 aparate electrice sau electronice vechi de același tip (cu max. 25 cm lungime a muchiei), gratuit, la magazinele HORNBAACH, chiar dacă nu s-a achiziționat niciun aparat nou;
- să colecteze un aparat vechi de același tip, gratuit, când se livrează un aparat electric sau electronic la o altă gospodărie privată, sau să vă faciliteze returnarea acestuia în imediata apropiere.

Pentru informații suplimentare, vă rugăm să vizitați www.hornbach.com sau autoritatea dvs. locală.

Sub nicio formă nu li se va permite copiilor să se joace cu pungile de plastic și cu ambalajele, deoarece acestea prezintă riscul de vătămare și/sau sufocare. Depozitați astfel de materiale sau eliminați-le într-un mod ecologic.

ENGLISH

SAFETY INSTRUCTIONS

- Please read these assembly instructions carefully, follow them closely, and keep them for future reference!
- **WARNING: Risk of serious injury from falling.** Use only the wall brackets provided. Only mount on a wall that is sufficiently stable and smooth. Use a fastening material that is suitable for the wall. The screws and wall plugs provided are only suitable for masonry and concrete. Secure the mirror cabinet to prevent it from unhinging (see step 9).
- Installation must only be performed by persons who possess the relevant electrotechnical knowledge and experience!*)
- Improper installation creates a risk to your own life as well as to the lives of users of the electrical system. Improper installation creates a risk of serious damage to property, e. g. due to fire. You may also find yourself exposed to personal liability in the event of personal injury and damage to property. Consult an electrician!
- During installation, compliance must be had with any applicable domestic installation regulations.
- The electrical installation must be secured with a residual current/differential current circuit breaker rated at 30 mA.

*) Specifically, the following specialist knowledge is required for installation:

- the "5 Safety Rules" to be applied: activation; secure against reactivation; ensure that voltage has been cut; grounding and short-circuiting; cover or enclose adjacent live parts;
- Selection of suitable tools, measuring instruments and, if necessary, personal protective equipment;
- Evaluation of measuring results;
- Selection of the electrical installation material required to guarantee cut-off/shutdown conditions;
- IP protection classes;
- Incorporation of electrical installation material;
- Type of supply network (TN system, IT system, TT system) and the consequent connection requirements (boot-leg ground, protective grounding, additional measures as may be required, etc.)

TECHNICAL DATA

Nominal voltage	220-240 V~, 50 Hz
Rated voltage	16 A
Protection class	I
Protection type	IP44
Dimensions in mm (WxHxD)	1200 x 720 x 144
Empty weight	27.5 kg
Max. Total weight	90 kg

TOOLS AND MATERIAL REQUIRED

- Spirit level
- Tape measure
- Pen
- Fastening material that is suitable for the wall
- Drill
- Sealing silicone
- Phillips screwdriver
- Tools and materials for the electrical connection

SYMBOLS USED



Do not use outdoors or in a damp environment.



Protection class I



Electrical work and repairs must only be carried out by certified electricians.

Risk of fire and risk of electric shock!



Do not assemble in the shaded areas!

DELIVERY CONTENTS

See page 11

INSTALLATION

See page 11 ff

CLEANING

Wipe down the mirror cabinet using only a soft, damp cloth. Do not use any cleaning agents that are abrasive or that contain solvents. Do not allow the electrical components to come into contact with moisture.

DISPOSAL



The symbol "crossed out garbage can" requires the separate disposal of electrical and electronic old appliances (WEEE). Appliances of this type may contain valuable, yet hazardous substances that can harm the environment. You are legally responsible for disposing of these products at a designated collection point for the recycling of electrical and electronic equipment and not in unsorted household waste. This way, you contribute to conserving resources and protecting the environment.

In Germany, HORNBAACH is obliged:

- to take back an old appliance of the same type, free of charge, upon the purchase of a new electrical or electronic appliance, at the HORNBAACH market.
- to accept the return of up to 3 old electrical or electronic appliances of the same type (up to max. 25 cm edge length) free of charge at HORNBAACH stores, even if no new appliances are purchased.
- to collect an old appliance of the same type free of charge when delivering a new electrical or electronic appliance to a private household, or to enable you to return it in your immediate vicinity.

For additional information, please visit www.hornbach.com or your local authority.

Under no circumstances should children be permitted to play with plastic bags and packaging material, since this poses a risk of injury and/or suffocation. Store such material safely or dispose of it in an environmentally friendly manner.

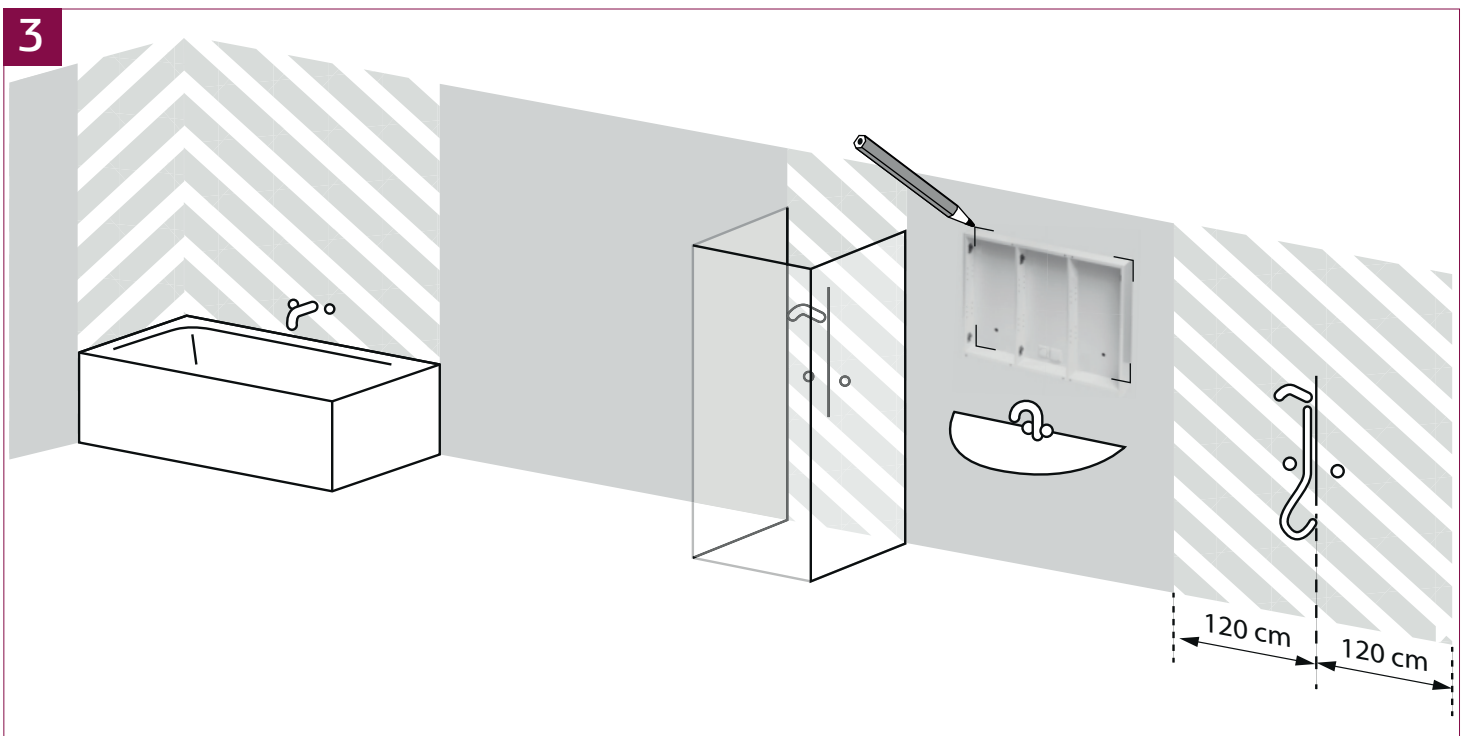
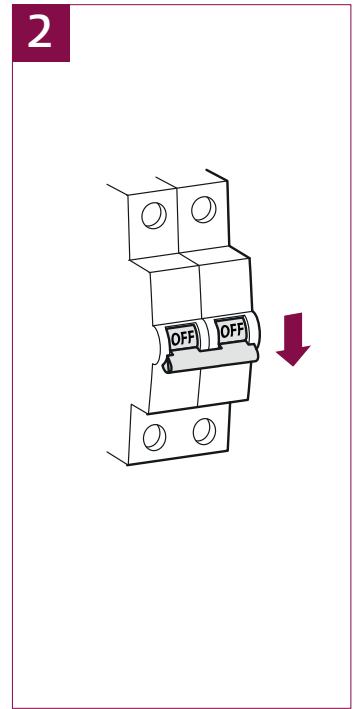
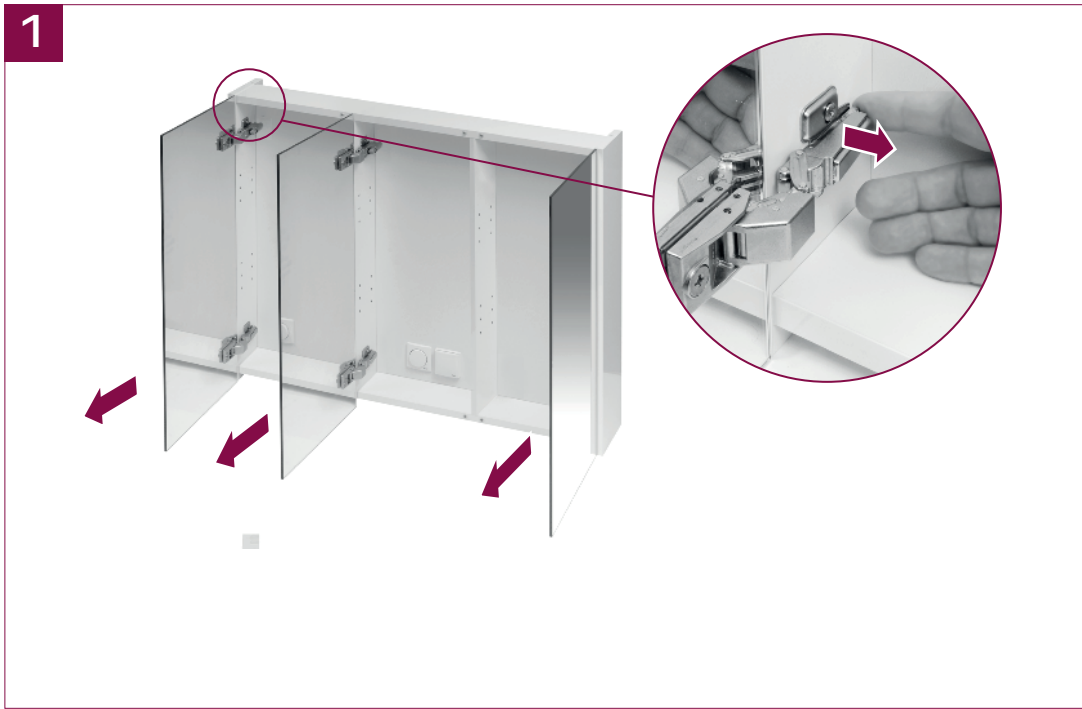

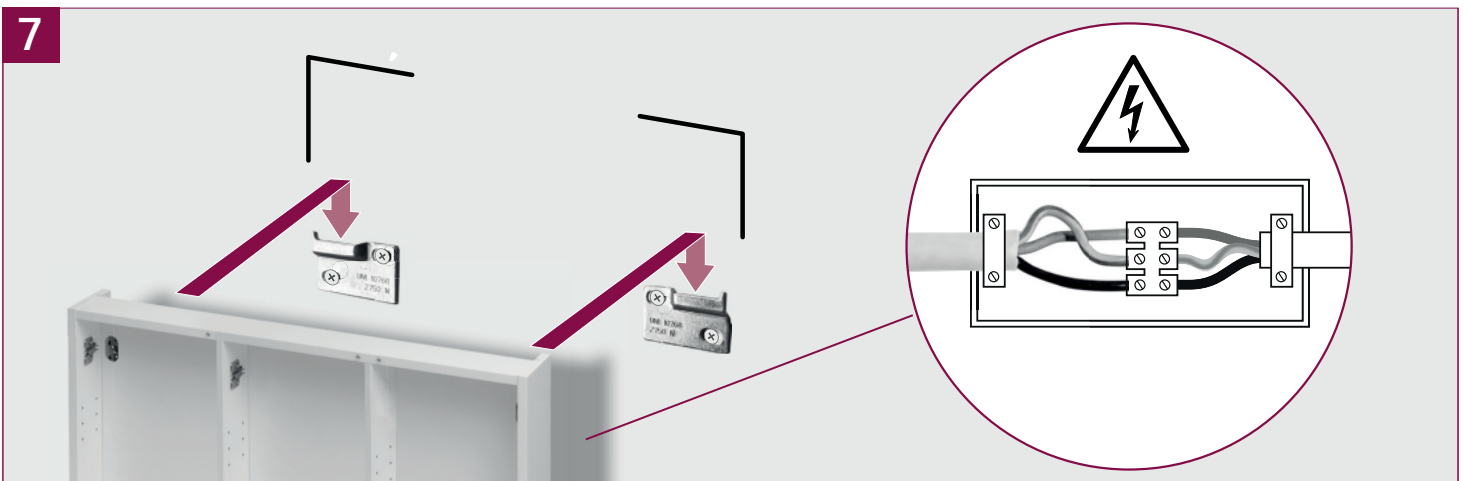
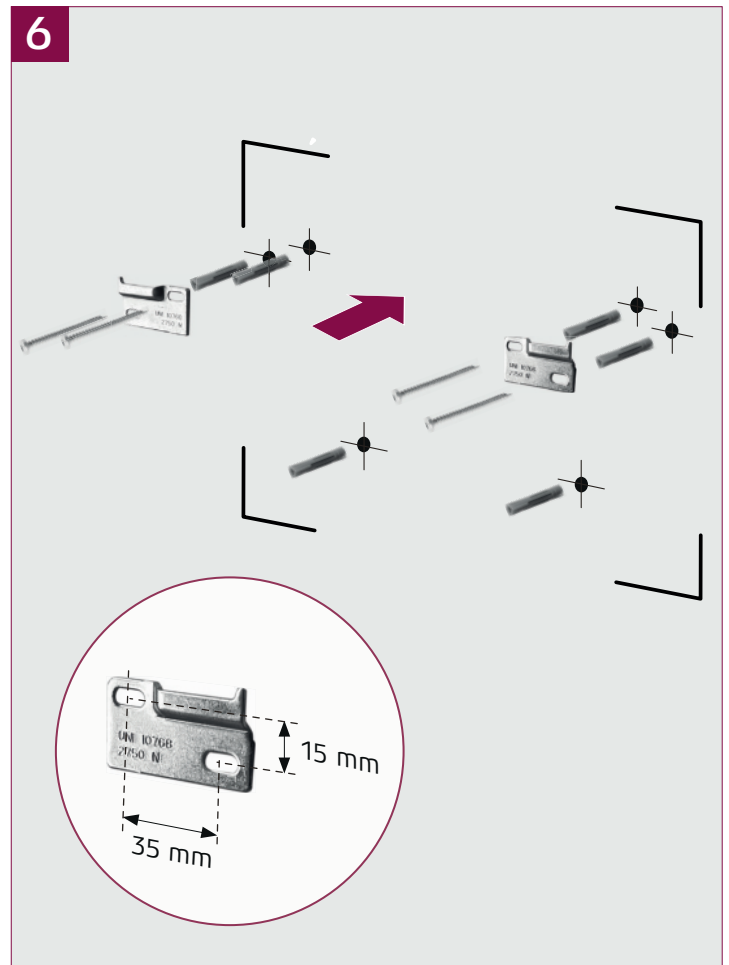
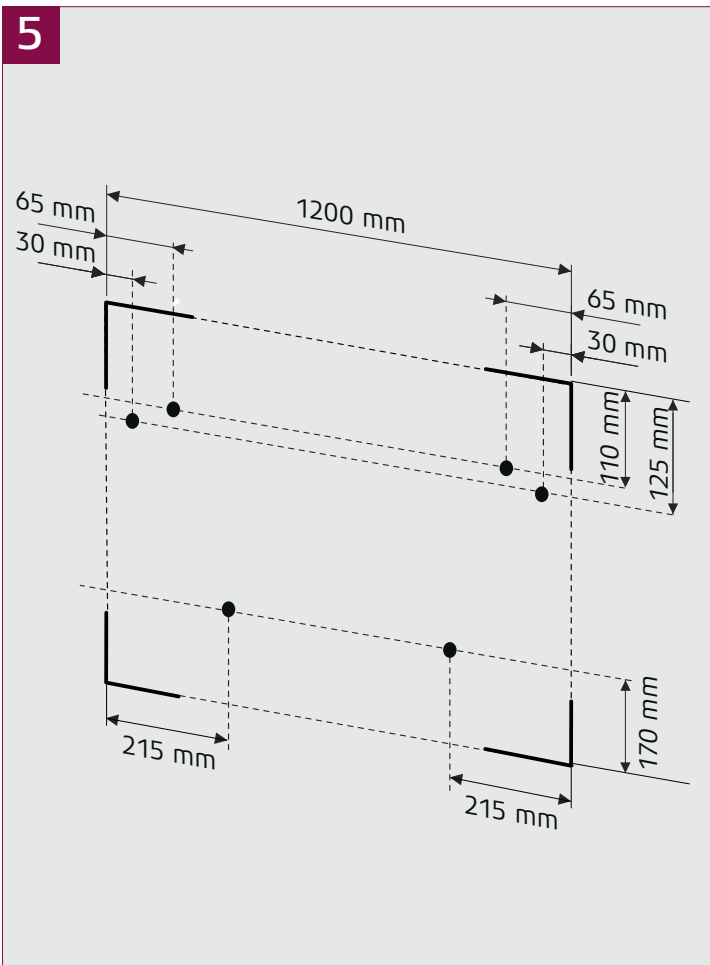
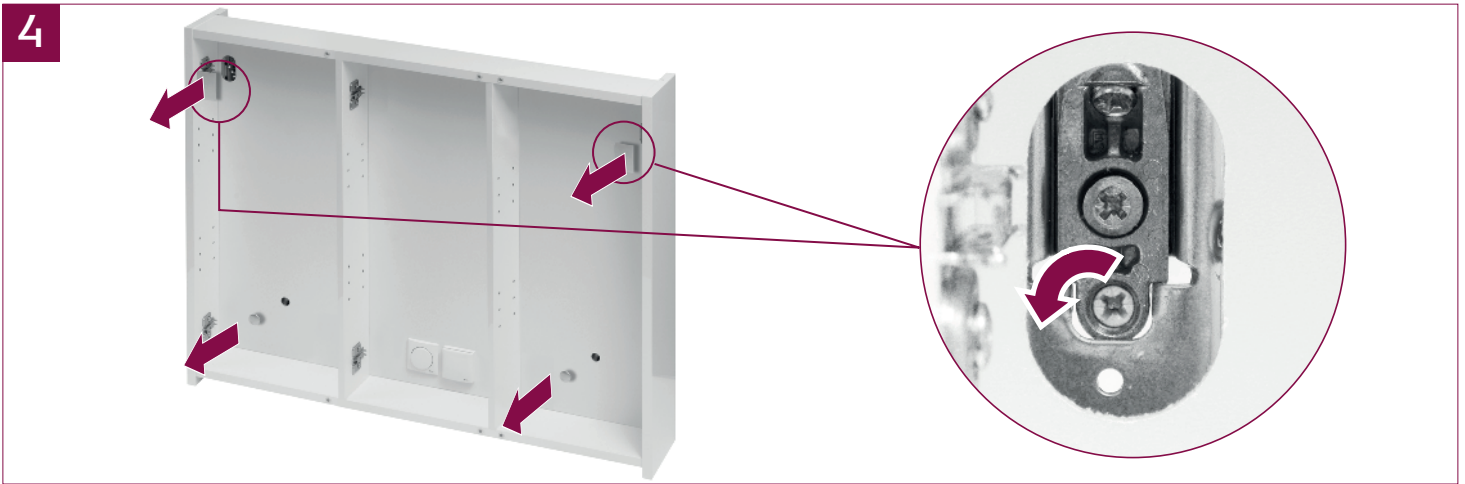

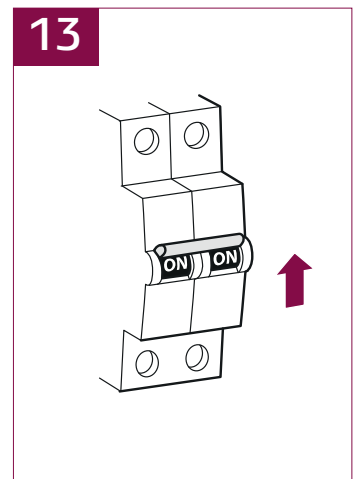
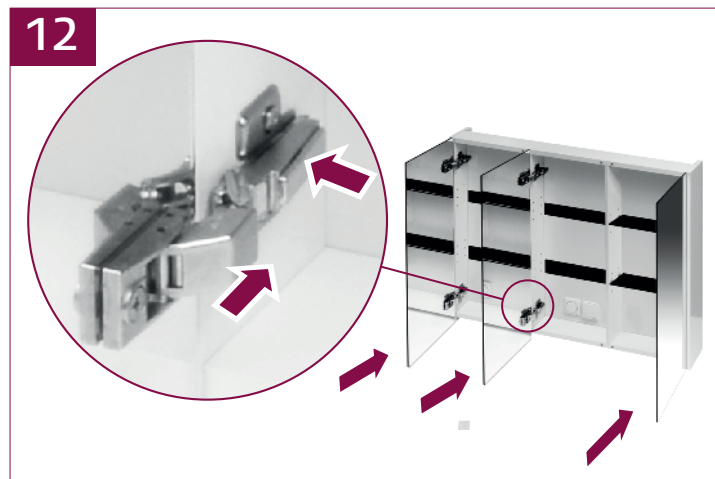
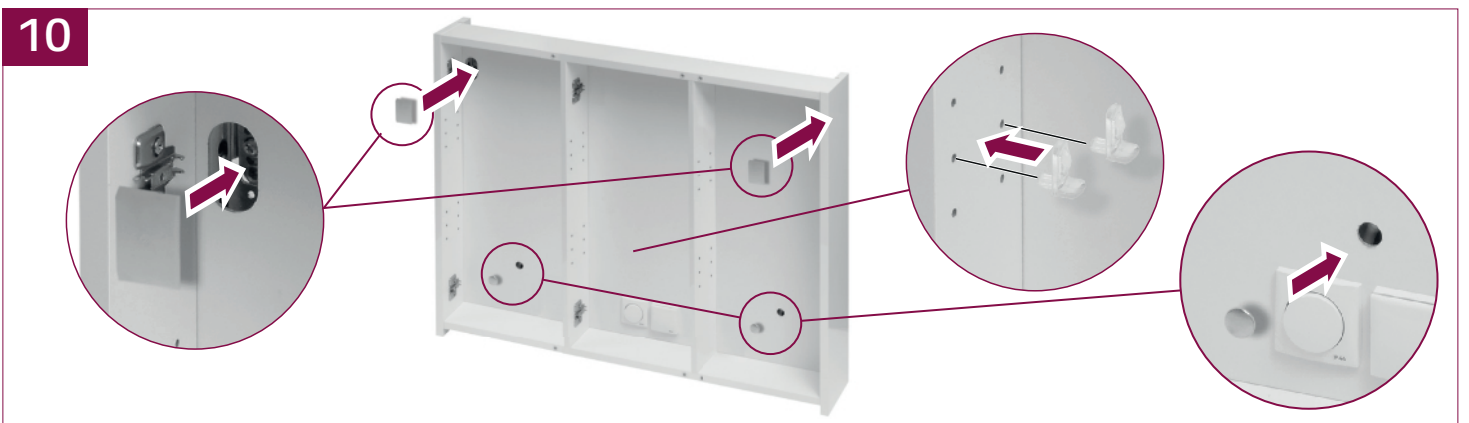
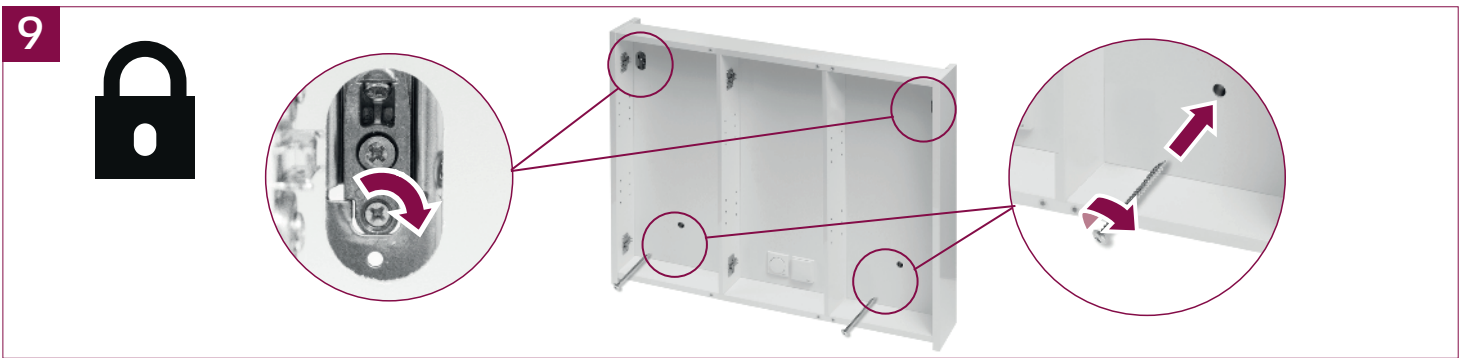
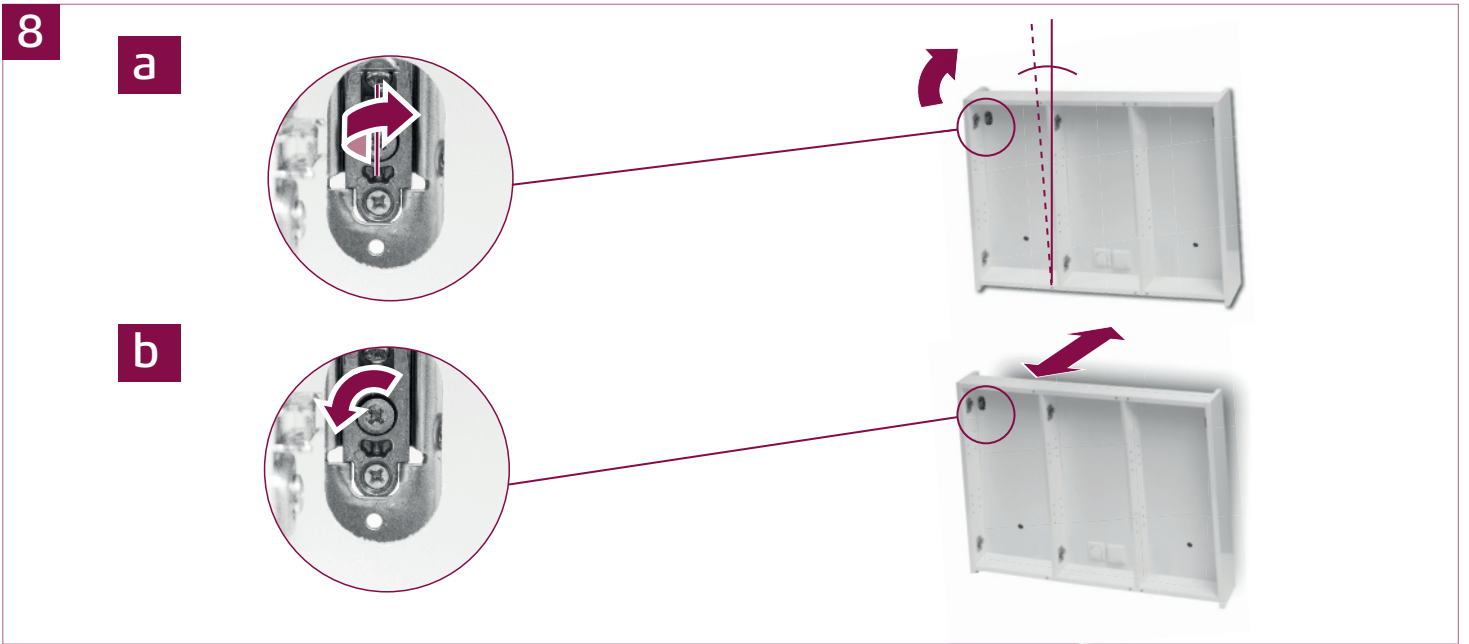

Manufactured for
Hornbach Baumarkt AG
Hornbachstraße 11
76879 Bornheim / Germany
product@hornbach.com
www.hornbach.com

TRENTA-120_V1.0_2024/06

