

HANDTUCHRADIATOR

BEDIENUNGSANLEITUNG

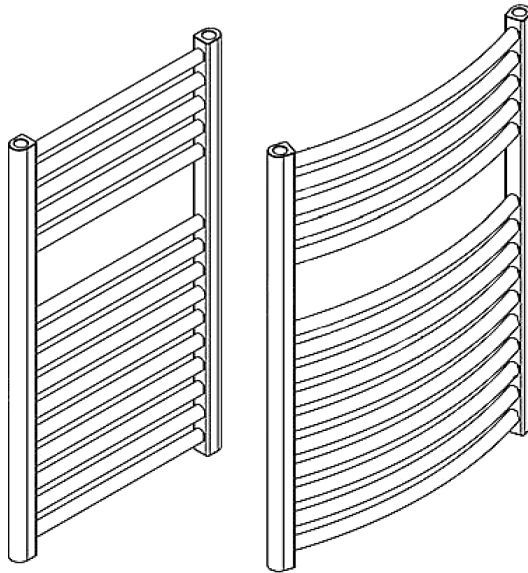

FIRMA

Sonnenkönig of Switzerland
Olensbachstrasse 9-15
CH-9631 Ullisbach
Tel. Int. +41 58 611 60 00
Tel. Nat. 0848 870 850

Sonnenkönig of Switzerland
Peter-Henlein-Strasse 5
D-89331 Burgau
Tel: 0180 500 64 35
0.14 Cent/Minute

Version 13.11.2023

01 - INHALTSVERZEICHNIS

01 - INHALTSVERZEICHNIS	02
02 - WARNHINWEISE	03
03 - MONTAGEANLEITUNG	04
04 - STEUERUNG	06
05 - FEHLERBEHEBUNG	06
06 - REINIGUNG, PFLEGE UND WARTUNG	07
07 - KONFORMITÄT / ENTSORGUNG	08

Bitte lesen und verstehen Sie diese Anleitung vollständig, bevor Sie versuchen, das Produkt zu montieren, zu betreiben oder zu installieren.

Dieses Handbuch enthält wichtige Informationen über die Montage, den Betrieb und die Wartung dieses Handtuchradiators. Allgemeine Sicherheitsinformationen werden auf diesen ersten Seiten vorgestellt und finden sich auch im gesamten Handbuch. Bewahren Sie dieses Handbuch zum späteren Nachschlagen und zur Aufklärung neuer Benutzer dieses Produkts auf. Dieses Handbuch sollte in Verbindung mit der Beschriftung auf dem Produkt gelesen werden. Sicherheitsvorkehrungen sind unerlässlich, wenn es sich um mechanische oder elektronisch betriebene Geräte handelt. Diese Vorsichtsmassnahmen sind bei der Verwendung, Lagerung und Wartung dieses Artikels erforderlich. Wenn dieses Gerät mit dem erforderlichen Respekt und der gebotenen Vorsicht verwendet wird, verringert sich die Möglichkeit von Personen- oder Sachschäden.

Kontrollieren Sie das Gerät nach dem Entfernen der Verpackung auf Beschädigungen. Setzen Sie das Gerät bei Verdacht auf eine Beschädigung nicht in Betrieb und wenden Sie sich an einen Fachmann. Das recyclingfähige Verpackungsmaterial darf nicht für Kleinkinder zugänglich aufbewahrt, sondern muss fachgerecht entsorgt werden.

Dieses Gerät darf nur für den Zweck, für den es ausdrücklich entwickelt wurde, verwendet werden. Jeder andere Gebrauch ist als unsachgemäss und folglich als gefährlich anzusehen. Der Lieferant haftet nicht für eventuelle Personen- und/oder Sachschäden, die auf einen unsachgemässen oder falschen Gebrauch zurückzuführen sind.

Reparaturen an elektrischen Geräten dürfen nur von Fachkräften durchgeführt werden. Unsachgemäss durchgeführte Reparaturen und Abänderungen an den Geräten können gefährliche Folgen für den Benutzer nach sich ziehen, worauf die Garantieansprüche abgelehnt werden.

WARNUNG: Diese Radiator ist nicht mit einer Vorrichtung zur Regelung der Raumtemperatur ausgestattet. Verwenden Sie diese Radiator nicht in kleinen Räumen, wenn sie von Personen bewohnt wird, die nicht in der Lage sind, den Raum selbst zu verlassen, es sei denn, es ist eine ständige Überwachung vorgesehen.

VORSICHT: Einige Teile dieses Produkts können sehr heiss werden und Verbrennungen verursachen. Besondere Aufmerksamkeit muss der Anwesenheit von Kindern und gefährdeten Personen geschenkt werden.

Die folgenden, grundlegenden Vorsichtsmassnahmen sollten im Umgang mit Elektrogeräten immer befolgt werden:

- Wenn das Netzkabel beschädigt ist, muss es durch eine autorisierte Fachkraft oder andere Fachkräfte ausgetauscht werden, um Gefahren zu vermeiden.
- Kinder sollten beaufsichtigt werden, um sicherzustellen, dass sie nicht mit dem Gerät spielen.
- Lesen Sie ALLE Anweisungen, bevor Sie dieses Gerät verwenden.
- **VORSICHT:** Gefahr eines Stromschlags. Öffnen Sie das Gerät NICHT selbst und versuchen Sie nicht, es zu reparieren.
- Extreme Vorsicht ist geboten, wenn eine Radiator von oder in der Nähe von Kindern oder Behindereten benutzt wird, oder wenn die Radiator in Betrieb und unbeaufsichtigt gelassen wird.

- Betreiben Sie das Heizgerät NICHT mit einem beschädigten Kabel oder nachdem das Heizgerät gestört, heruntergekommen oder in irgendeiner Weise beschädigt wurde. Senden Sie das Heizgerät zur Überprüfung der elektrischen, mechanischen Einstellung oder Reparatur an eine autorisierte Serviceeinrichtung zurück.
- Berühren Sie das Bedienfeld oder den Stecker NICHT mit nassen Händen.
- Verlegen Sie das Kabel nicht unter Teppichböden. Decken Sie das Kabel NICHT mit Wurfteppichen, Fugen oder ähnlichen Belägen ab. Verlegen Sie das Kabel weg vom Verkehrsbereich und dort, wo es nicht brechen oder knicken kann.
- Vermeiden Sie die Verwendung eines Verlängerungskabels, da das Verlängerungskabel überhitzen und eine Brandgefahr darstellen kann. Wenn Sie jedoch ein Verlängerungskabel verwenden müssen, muss der Kabeldurchschnitt 1.5 mm² betragen.
- Um Brand- oder Schockgefahr zu vermeiden, schliessen Sie das Gerät direkt an eine 220-240 V und 15 A Steckdose an.
- Um den Radiator abzuschalten, stellen Sie die Regler auf AUS und ziehen Sie dann den Stecker aus der Steckdose. Ziehen Sie fest am Stecker, ziehen Sie NICHT den Stecker durch Ziehen am Kabel.
- Ziehen Sie immer den Netzstecker, bevor Sie das Gerät bewegen oder reinigen, oder wenn das Heizgerät nicht in Betrieb ist.
- Nur für den bestimmungsgemässen Gebrauch im Haushalt verwenden, wie in diesem Handbuch beschrieben. Jede andere, vom Hersteller nicht empfohlene Verwendung kann zu Bränden, Stromschlägen oder Verletzungen von Personen führen. Die Verwendung von Aufsätzen, die nicht von autorisierten Händlern empfohlen oder verkauft werden, kann zu Gefahren führen.
- Versuchen Sie NICHT, elektrische oder mechanische Funktionen an diesem Gerät zu reparieren oder einzustellen. Andernfalls erlischt Ihre Garantie. Das Innere des Gerätes enthält keine vom Benutzer zu wartenden Teile. Wartungsarbeiten dürfen nur von qualifizierten Personal durchgeführt werden.
- Schliessen Sie das Gerät nur an ordnungsgemäss geerdete Steckdosen an.
- Der Radiator darf sich nicht vor einer Steckdose befinden. Befestigen Sie den Radiator weit genug weg von einer Steckdose, so dass das Kabel nicht durch die Hitze beschädigt werden kann.
- BEWAHREN SIE DIESE ANLEITUNG AUF.

03 - MONTAGEANLEITUNG

Dieses Gerät darf nur senkrecht montiert werden!

1. Für die Montage des Handtuchradiators werden Halterungen mitgeliefert. Befestigen Sie diese mit den mitgelieferten Schrauben an der Wand. Anschliessend drücken Sie den Radiator in die Wandhalterungen an der Wand ein.
2. Schliessen Sie das Netzkabel an eine normale Haushaltsteckdose und nur wie abgebildet an.

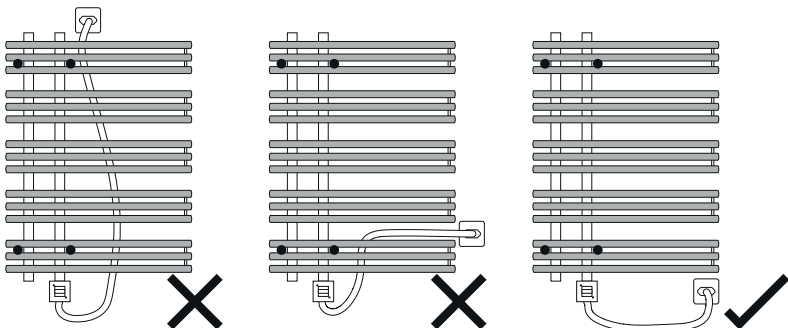

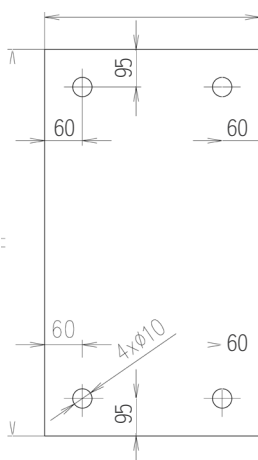
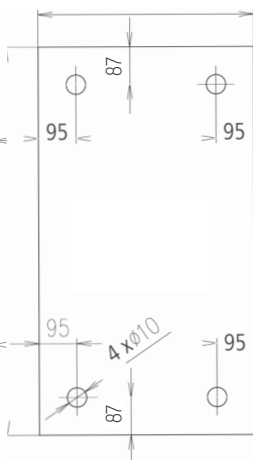
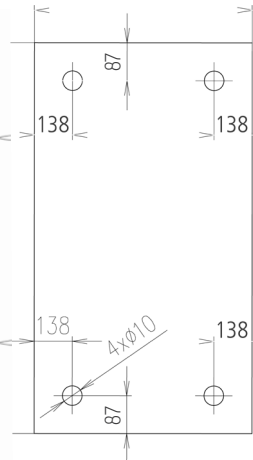
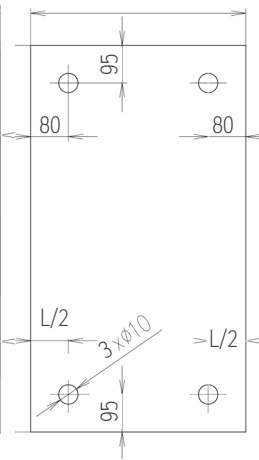
HANNA**Nela 1****Nela 2 & 3****UNI, NIKA**

Die Bohrung darf max. 20 cm variieren.

1. Messen Sie mit den vorgegebenen Massen Ihre Bohrungen. Wenn dies nicht passt können sie die Bohrung versetzen.
2. Achten Sie darauf, dass die Halterung danach am Radiator befestigt werden kann.
3. Sie können bei einem flachen Handtuchradiator die Halterungen frei versetzen.
4. Bei gebogenem Radiator sollten Sie nur die höhe variieren, falls nötig.
5. Achten Sie darauf, dass die Bohrung nicht weiter als 20 cm von der vorgegebenen Distanz vorgenommen wird.

UNI, NIKA, HANA

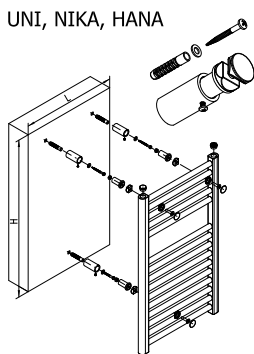

NELA

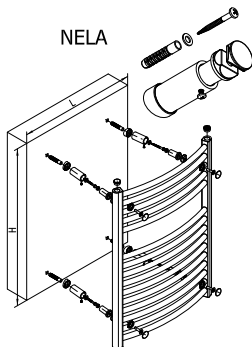

MAPIA

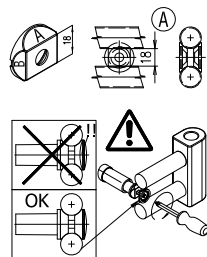
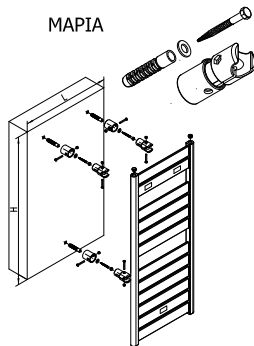

Das komplette Gerät der KTX- Serie

besteht aus Heizelement Terma-SPLIT und der Steuerung, die anschliessend an das Heizelement montiert wird. Je nach Modell, kann die Heizpatrone mit einer zusätzlichen Fernsteuerung ausgestattet werden, welche an der Wand befestigt werden kann.

1. SPLIT- Element
2. Heizelement
3. Kopf
4. Steuerungspaneel
5. Schaftschraube
6. Anschlusskabel (Version –PB, –PB (FP6), –PW)
7. Kabelblende (Version –M, –MS, erhältlich nur bei BKT 1)

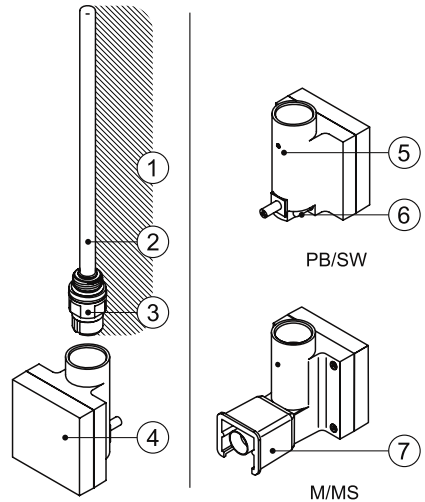

ELEKTROHEIZKÖRPER:

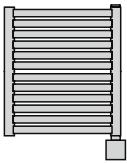

1. Heizkörper wird nur mit einer elektrischen Heizpatrone betrieben und somit nicht an die Zentralheizung angeschlossen.
2. Das Heizmedium kann in folgender Gestalt auftreten: Wasser, Wasser mit Zusatz von Anti- Gefriermittel, oder bestimmtes Öl. Wenn der Heizkörper fachgerecht montiert und genutzt werden soll, müssen einige Anforderungen des Heizkörper- und Heizpatronenproduzenten erfüllt werden.
3. Bei übermässigem Auffüllen der Flüssigkeit im Heizkörper, kann es zur Überschreitung des zugelassenen Druckes führen, wobei der Heizkörper oder die Heizpatrone beschädigt werden können. Falls das Füllen des Heizkörpers selbstständig erfolgen soll, muss strikt nach der Anweisung für das richtige Füllen des Heizkörpers vorgegangen werden.
4. Andere Methoden für fachgerechtes Füllen des Heizkörpers finden Sie auf der Seite: www.termahheat.pl.
5. Beim Ein- und Ausdrehen der Heizpatrone, ist das Halten am Gehäuse verboten. Verwenden Sie dazu nur einen Montageschlüssel!
6. Die Heizpatrone darf nicht mit dem Heizelement nach unten ausgerichtet montiert werden.

Werkzeuge- Installation der Heizpatrone:



- Imbusschlüssel Grösse 1,5 (im Set inbegriffen)
- schmaler Montageschlüssel Grösse 24
- schmaler Schraubenzieher (für –M oder –MS Version)

Installation der Heizpatrone

ACHTUNG! Während der Montage darf das Gerät nicht an Strom angeschlossen sein. Nehmen Sie den Stecker aus der Steckdose heraus.



ACHTUNG! Vorsicht bewahren während des ganzen Füllprozesses des Heizkörpers, damit Verbrennungen des heissen Heizmedium verhindert werden können!

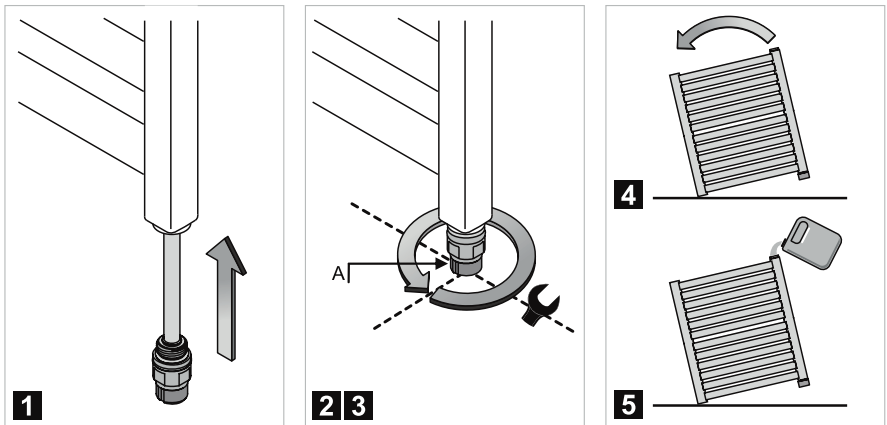

1. Schieben Sie das Heizelement (1) in die untere Gewinde- Öffnung des Heizkörper- Kollektoren ein.
2. Den Kopf mit Hilfe des schmalen Montageschlüssels Grösse 24 zudrehen.
3. Das Element so eindrehen, dass der Einschnitt der Heizpatronen- Verbindung (A) nach vorne oder auf die Seite ausgerichtet ist.
4. Den Heizkörper leicht schräg aufstellen, so dass sich die Einfüllöffnung zuoberst befindet!!! Der Heizkörper darf in keinem Fall auf der Steuerung der Heizpatrone oder auf einer der Verbindungselemente gestützt werden!!!
5. Füllen Sie den Heizkörper mit dem Heizmedium.

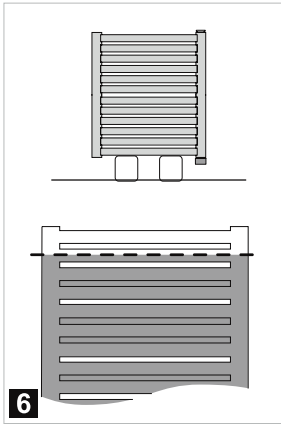

6

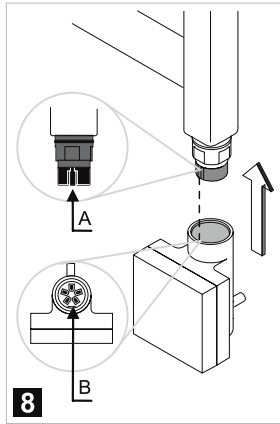

8

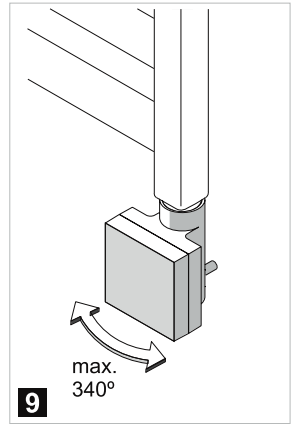

9

6. Heizkörper gerade aufstellen und den Flüssigkeitsspiegel kontrollieren.
7. Stellen Sie sicher, dass die Verbindung zwischen Heizkörper und Heizpatrone verdichtet ist.
8. Steuerung anschliessen – Die Einschnitte des Kopfes (A) und der Steuerungs-Steckdose (B) aneinander anpassen.
9. Das Gehäuse der Steuerung so drehen, dass es Ihnen einen praktischen Zugang zum Gerät verschafft.

ACHTUNG! Falls Sie beim drehen der Steuerung einen Widerstand spüren, bedeutet das, dass der Drehbereich in dieser Richtung zu Ende ist. Drehen Sie nun in die entgegengesetzte Richtung. Das Beschädigen der Sicherung ist gleichbedeutend mit dem Verlust der Garantie des Gerätes.

Bei einer richtig aufgesetzten Steuerung, wird der Kopf des Heizelementes ganz verdeckt (siehe Bild rechts).

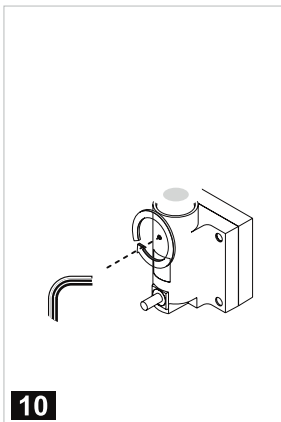
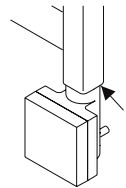

10

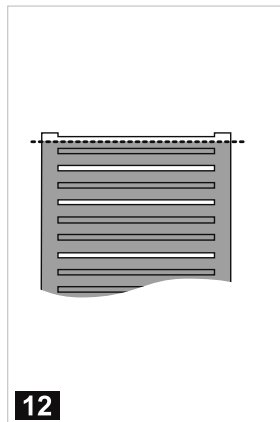

12

10. Drehen Sie die Schachtschraube zu, welche sich hinter dem Gehäuse der Steuerung befindet.
11. Die Steuerung an die Steckdose anschliessen und die Heizpatrone einschalten (obere Öffnung des Heizkörpers bleibt offen!).
12. Schalten Sie die Heizpatrone auf Ihre maximale Leistungskraft ein und beobachten Sie dabei, wie der Flüssigkeitsspiegel im Heizkörper steigt- zu viel Heizmedium, kann zum Überschreiten der Flüssigkeit durch die obere Öffnung führen- entfernen Sie dabei schnell das herausfliessende Heizmedium, so dass Sie rechtzeitig verhindern können, dass die Flüssigkeit ins Innere der Heizpatronensteuerung gelangt.
13. Wenn das Heizmedium aufhört sein Volumen zu vergrössern, warten Sie 5 Minuten und schalten Sie anschliessend die Heizpatrone aus. Danach nehmen Sie den Stecker des Gerätes aus der Steckdose heraus.
14. Ohne abzuwarten bis der Heizkörper abgekühlt ist, nehmen Sie den Heizkörper vorsichtig herunter und giessen die übermässige Flüssigkeit ab- bis das Heizmedium den Stand des letzten Heizkörperrohrs erreicht hat.
15. Schliessen Sie die obere Öffnung mit dem entsprechenden Stöpsel ab und befestigen Sie erneut den Heizkörper an die Wand.
16. Die Heizpatrone an die Steckdose/ Installation anschliessen. Das Gerät ist nun arbeitsbereit.

WASSER- UND ELEKTROHEIZKÖRPER (Mischbetrieb):

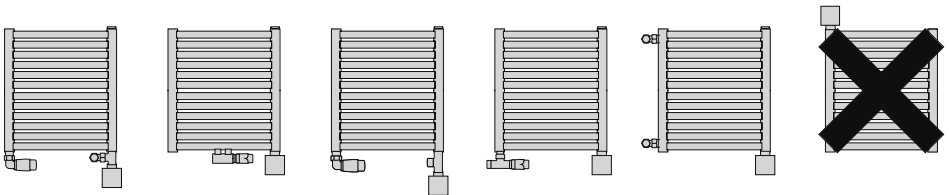

1. Heizkörper ist an die Zentralheizung angeschlossen. Zusätzlich wird eine elektrische Heizpatrone montiert.
2. Die Installation der Zentralheizung muss mit entsprechenden Ventilen ausgestattet sein, so dass eine Absperrung des Heizkörpers möglich ist (Mischbetrieb).
3. Bei längerer Gebrauchs- Pause wird eine Entlüftung des Heizkörpers empfohlen. Die Heizpatrone ist mit einer Sicherung ausgestattet, die den Heizkörper vor der „Arbeit im Trockenen“ (ohne Heizmedium) schützt. Das Gerät arbeitet nur richtig, wenn der Heizkörper fachgerecht gefüllt ist.
4. Die Heizpatrone darf nicht mit dem Heizelement nach unten ausgerichtet montiert werden.

Werkzeuge- Installation der Heizpatrone:



- Imbusschlüssel Grösse 1,5 (im Set inbegriffen)
- schmaler Montageschlüssel Grösse 24

Installation der Heizpatrone

ACHTUNG! Während der Montage darf das Gerät nicht an Strom angeschlossen sein. Nehmen Sie den Stecker aus der Steckdose heraus

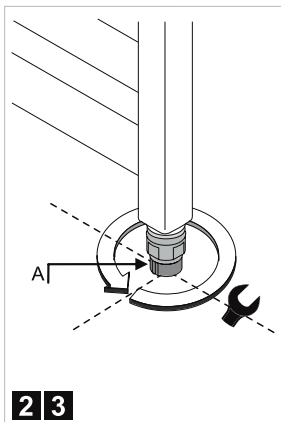
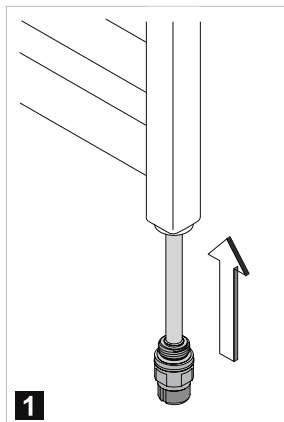

1. Bei dem an die Zentralheizung angeschlossenem Heizkörper beide Ventile zudrehen und das Heizmedium entfernen.
2. Einschieben des Heizelementes in die untere Gewinde- Öffnung- Es bestehen 3 verschiedene Montagemöglichkeiten: Das Heizelement (1) wird durch die Gewinde- Öffnung des T- Stücks, des integrierten Absperrventiles, oder direkt in den Heizkörper eingeschraubt. Dies hängt von der vorgesehenen Konfiguration der Anschlussart ab.
3. Den Kopf mit Hilfe des schmalen Montageschlüssels Größe 24 zudrehen.
4. Das Element so eindrehen, dass der Einschnitt der Heizpatrone- Verbindung (A) nach vorne oder auf die Seite ausgerichtet ist.
5. Drehen Sie die Ventile auf und füllen den Heizkörper mit dem aus der Zentralheizung enthaltenden Heizmedium. Nun entlüften Sie den Heizkörper.
6. Stellen Sie sicher, dass die Verbindung zwischen Heizkörper und Heizpatrone verdichtet ist.

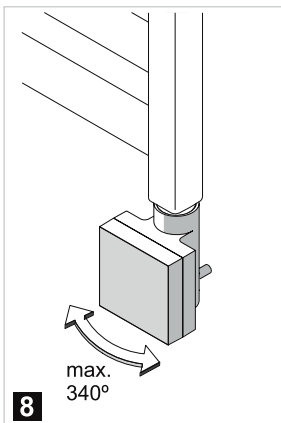
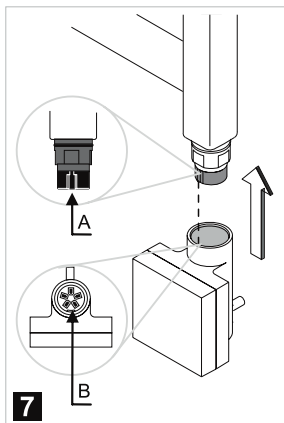

7. Steuerung anschliessen – Die Einschnitte des Kopfes (A) und der Steuerung-Steckdose (B) aneinander anpassen.
8. Das Gehäuse der Steuerung so drehen, dass es Ihnen einen praktischen Zugang zum Gerät verschafft.

ACHTUNG! Falls Sie beim drehen der Steuerung einen Widerstand spüren, bedeutet das, dass der Drehbereich in dieser Richtung zu Ende ist. Drehen Sie nun in die entgegengesetzte Richtung. Das Beschädigen der Sicherung ist gleichbedeutend mit dem Verlust der Garantie des Gerätes. Bei einer richtig aufgesetzten Steuerung, wird der Kopf des Heizelementes ganz verdeckt (siehe Bild rechts).

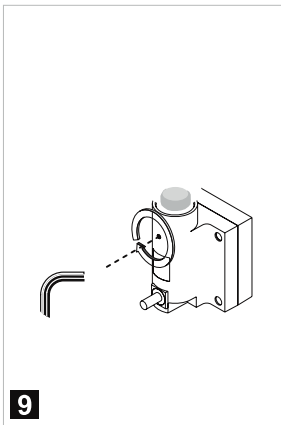

9. Drehen Sie die Schraube zu, welche sich hinter dem Gehäuse der Steuerung befindet.
10. Bevor die Heizpatrone eingeschaltet wird, das eine Ventil zudrehen, wobei das zweite offen bleiben muss! (Wir empfehlen das Ventil mit dem Thermostkopf zu schliessen) **Bei jedem Einschalten der Heizpatrone, versichern Sie sich, dass das eine Ventil offen bleibt!!**

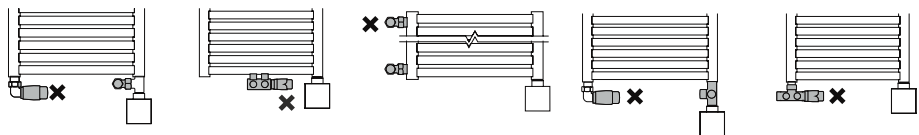

11. Die Heizpatrone an die Steckdose/ Installation anschliessen. Das Gerät ist nun arbeitsbereit.

INSTALLATION DES GERÄTES MIT FIL PILOTE INTERFACE

Die BKT- Steuerung ist mit einem zusätzlichen Anschluss ausgestattet, der für die FIL-PILOTE Aussensteuerung vorgesehen ist. Bei Installation der BKT- Steuerung und FIL-PILOTE ist folgendes Montageschema zu befolgen:

Adern- Kennzeichnung der Anschlußkabel	
Braun	Phase (L)
Blau	Nullleiter (N)
Schwarz	FIL-PILOTE Leiter (FP)

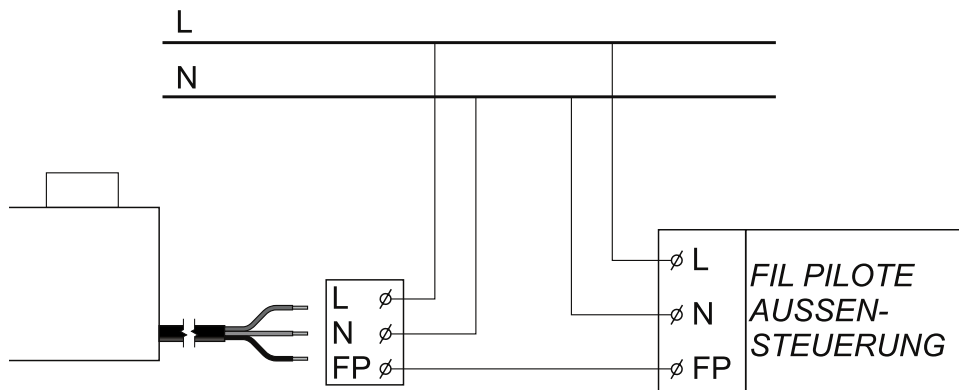

ACHTUNG: Wenn das FIL PILOTE- interface nicht verwendet wird, sollte der FP- Leiter (schwarz) vor Berührung mit anderen Leiter abgesichert werden.

„FP- Leiter“ darf NICHT an ERDUNG angeschlossen werden!

ANSCHLUSS DES GERÄTES MIT -M/ -MS VERSION (KABELLOSE VERSION)

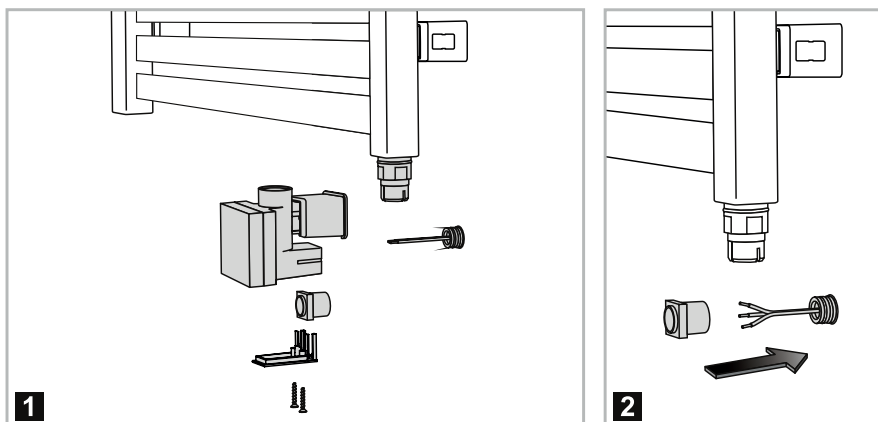

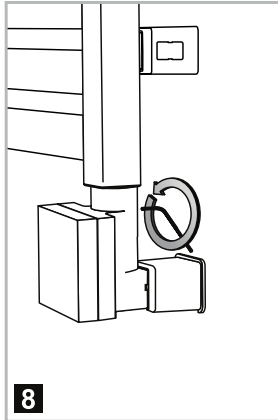
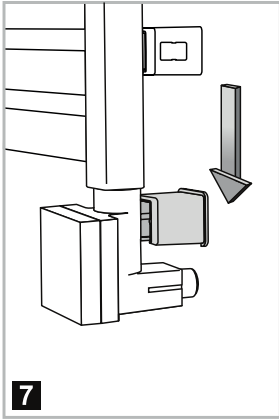
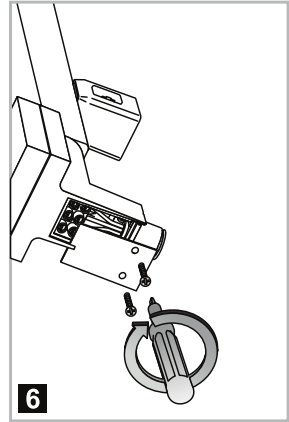
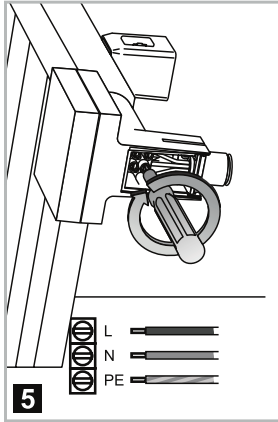
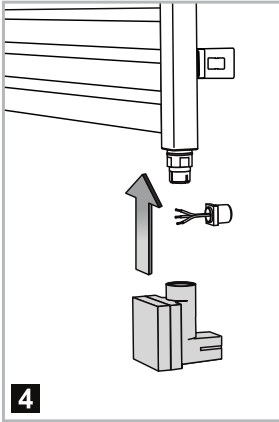
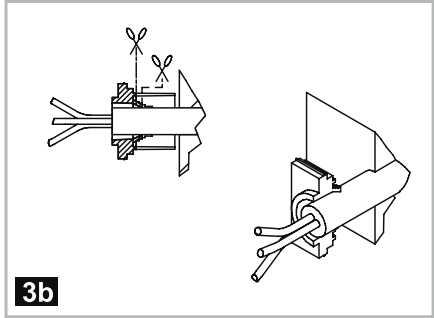
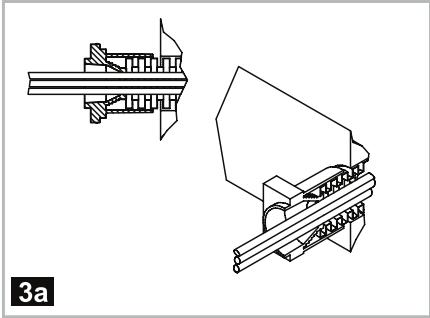



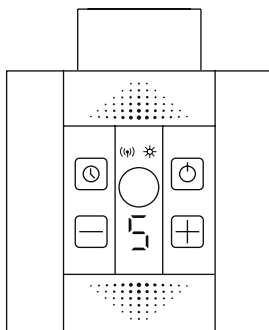

Funktionen und Bedienung des Gerätes (Modell BKT 4)

Dank des äusseren Temperatursensors, ist die elektrische Heizpatrone BKT 4 dazu geeignet, den Raum zu erwärmen. Zusätzlich, besitzt die Heizpatrone eine eingebaute TIMER- FUNKTION, welche Ihnen eine Zeitprogrammierung für den Arbeitsvorgang des Geräts ermöglicht. Der Infrarot-Empfänger ermöglicht eine kabellose Kommunikation mit der äusseren DT-IR Steuerung. Diese Lösung bietet Ihnen zusätzliche Funktionalitätsmöglichkeiten (z.B. 24- Stunden timer). Diese Eigenschaften tragen dazu bei, dass die Heizpatrone universell, aber auch leicht und bequem in der Bedienung ist.

VORDERES PANEEL (Tastatur und Signal- Dioden)



Die Taste  dient dazu die Heizpatrone entweder ein- oder auszuschalten.
Taste  dient dazu die Trockenfunktion einzuschalten und zu bedienen.
Tasten  und  erlauben eine von 10 Temperatureinstellungen zu wählen.

Die BKT 4 Steuerung ist mit einer einfachen Digitalanzeige der eingestellten Temperatur ausgestattet. Auf dem obigen Teil der Anzeige befinden sich 2 Ikonen, die den Stand des Gerätes signalisieren:

Ikone  informiert Sie darüber, dass die aktuelle Temperatur niedriger ist als die eingestellte Temperatur und das Gerät heizt, um die eingestellte Temperatur zu erreichen.

Ikone  signalisiert den Verbindungsstatus des kabellosen IR- Gerätes. Wenn das Symbol auf Dauer leuchtet, konnte eine Kommunikation zwischen Steuerung und IR hergestellt werden. Das Pulsieren des Symbols bedeutet, dass die Steuerung ein Signal des Senders erwartet.



Falls die Ikone  nicht leuchtet, dann ist die Fernkommunikations- Funktion in der BKT 4 Steuerung ausgeschaltet worden.

Die Heizpatronen- Konstruktion (Heizelement PTC) schützt unabhängig von der aktuellen Einstellung, vor eventuellen Verbrennungen, indem sie die maximale Heizkörpertemperatur von 60°C begrenzt (unter Bedingung, dass die Leistung des Heizelementes richtig zur Heizkörperleistung angepasst wurde).

Die STX 4 Steuerung, welche auf dem Heizelement SPLIT montiert wird, stellt die wesentliche Konfiguration der Heizpatrone dar und ermöglicht Ihnen von allen Funktionen Der Heizpatrone zu profitieren (siehe Kapitel „ARBEIT IM LOKALBETRIEB“).



Zusätzlich, arbeitet die BKT 4 Steuerung mit der IR- Fernsteuerung zusammen, welche an der Wand befestigt werden kann (z.B. DT-IR1 - Typ). Das IR- Steuerungsgerät ermöglicht Ihnen von erweiterten Funktionen der Heizpatrone zu profitieren (siehe Kapitel „ARBEIT IM FERNBETRIEB“).

ARBEIT IM LOKALBETRIEB (ohne IR- Sender)



Im Lokalbetrieb ist eines von 10 Einstellungswerten möglich: 0, 1, 2,..., 8, 9, welche der richtigen Raumtemperaturen entsprechen. Mit Hilfe der Tasten  und  können die Einstellungen geändert werden. Der Einstellungswert 0 bedeutet, dass die Heizpatrone nicht heizt. Wert 1 bis 9 entsprechen dem richtigen Temperaturbereich des Heizkörpers von 20...28°C. Ikone  signalisiert den aktuellen Heizstand.



Ausschalten der Fernkommunikations- Funktion im Lokalbetrieb:



BKT 4 ist dazu programmiert worden, um mit dem äusseren IR- Sender zusammenzuarbeiten. Aus diesem Grund, wird nach dem Einschalten, die Ikone  auf Dauer blinken, was bedeutet, dass die BKT 4 Steuerung das Signal des IR- Senders sucht.

Falls der Benutzer jedoch keinen IR- Sender besitzt und die BKT 4 Heizpatrone nur im Lokalbetrieb betreibt, kann die blinkende Ikone  durch längeres Gedrückt-Halten der Taste , ausgeschaltet werden. Auf diese Weise, kann auch in jedem Moment zur Fernarbeit gewechselt werden.

ARBEIT IM FERNBETRIEB (Steuerung mit IR- Sender)





Im Fernbetriebs- Modus wird die Raumtemperatur durch den äusseren IR- Sender gemessen und sendet dabei der BKT 4 Steuerung die Information, mit welcher Leistung die Heizpatrone heizen soll, um die auf dem Sender eingestellte Temperatur einzuhalten. Während dieses Vorgangs sind die Tasten  und  unaktiv.



Nach dem Einschalten, sollte die BKT 4 Steuerung selbstständig die Suche des IR- Senders starten (wird durch das Blinken der Ikone  signalisiert). Falls die Ikone nicht anfängt zu blinken, bedeutet das, dass der Fernkommunikations- Modus ausgeschaltet ist. Um diese Funktion einzuschalten, Taste  gedrückt halten

Nach Annahme des ersten richtigen Signals des Senders, signalisiert die BKT 4 Steuerung die Kommunikationsherstellung, indem Ikone  auf Dauer leuchtet und auf dem Display eine waagrechte Linie erscheint. Ab jetzt  wird das Steuern der Heizleistung vom äusseren IR- Sender aus ausgeführt.

Jede richtige Signalannahme der BKT 4, wird durch Blinken der waagrechte Linie auf dem Display signalisiert. Der Sender sendet jedes mal nach einer Einstellungsänderung des Benutzers einen Befehl und wiederholt diesen Vorgang jede 10 Minuten um die aktive Kommunikation zu bestätigen. Wenn die BKT 4 Steuerung innerhalb von 30 Minuten keinen richtigen Befehl erhält, kehrt die Steuerung automatisch zum Lokalbetrieb zurück, stellt dabei die Einstellung auf den Wert 0 ein und wird den Verlust der Kommunikation durch das Blinken der Ikone (☎) signalisieren.

TIMER- FUNKTION

Die Taste  dient dazu den timer zu aktivieren, nach dessen die Heizpatrone automatisch ausgeschaltet wird. Um die Funktion einzuschalten, die Taste  drücken- auf dem Display wird die verbleibende Arbeitszeit angezeigt, die Sie über das Ende des timer- Vorgangs informiert (z.B. 1H= 1 Stunde). Weiteres Drücken der Taste  verlängern die Arbeitszeit des timers in einem Bereich von max. 4 Stunden. Um die Funktion auszuschalten, die Arbeitszeit auf „0H“ einstellen und einige Sekunden abwarten. Das Aus- und wieder Einschalten des Gerätes mit der Taste , löscht die timer- Funktion.

Während der timer betrieben wird, arbeitet die Heizpatrone mit der aktuellen Einstellung der BKT 4 (ignoriert dabei evtl. Befehle des äusseren IR- Senders). Die Arbeitstemperatur im timer- Modus kann durch das Betätigen der Tasten  und  jederzeit geändert werden. Auch die Arbeitszeit des timers, kann im beliebigen Moment durch Taste  geändert werden.

Nach Arbeitsende des timers, wird die Heizpatrone automatisch ausgeschaltet (bei Lokalbetrieb, ohne kabellosen IR- Sender) oder kehrt zur Arbeit zurück, welche durch die Befehle des äusseren IR- Senders gesteuert wird (bei Fernbetrieb).

ANTI-FREEZE FUNKTION (Anti- Gefrierschutz)

Wenn die Heizpatrone ausgeschaltet ist und die Temperatur in der Gegend des Temperatursensors unter die Schwelle von 6°C sinkt, wird die Heizpatrone automatisch eingeschaltet, so dass das Einfrieren des Heizmediums im Heizkörper verhindert werden kann. Das Blinken des Symbols 'F' auf dem Display, signalisiert die Erkennung von zu niedrigen Temperatur.

HEIZZEITZÄHLER- MISST DIE ARBEITSZEIT DER HEIZPATRONE



Durch Messung der Heizzeit und dem Arbeitsperioden – Zähler, informiert Sie diese einzigartige Funktion über den aktuellen Stromverbrauch der Heizpatrone (während die Heizpatrone die Temperatur regelt, bleibt sie oft für längere Zeitabschnitte ausgeschaltet, wobei kein Strom verbraucht wird).

Es kann jederzeit nachgeprüft werden, wie viel Strom das Gerät in einer 24-Stunden Periode verbraucht hat. In die Tat umgesetzt, kann das sogar bis zu zig% weniger sein!

Die Zähleranzeige ist strikt mit dem realen Energieverbrauch verbunden. Indem man den Zählerwert mal die nominale Leistung der Heizpatrone mal den elektrischen Energiepreis (1 kW) rechnet, kann selbstständig der reale Energiekostenverbrauch berechnet werden.

Ablesung des Zählers:

Längeres Drücken der Taste . Auf dem Display erscheint Buchstabe E (für Energie) und dann 4 Ziffern, abgetrennt mit einem „-“, z.B. E 0 2 - 3 0, was bedeutet, dass die Heizpatrone 2 Stunden und 30 Minuten gearbeitet hat (vom letzten Löschen des Zählers).

Beim Gedrückt- Halten der Taste  zeigt das Gerät den Zählerwert doppelt an. Längeres Drücken der Taste  löscht den Zähler.

Z.B. wenn die Heizpatrone eine nominale Leistung von 600 W beträgt (siehe Typenschild, Titel des Gerätes), dann hat das Gerät ca. $0,6 \text{ kW} * 2,5 \text{ h} = 1,5 \text{ kWh}$ Energie verbraucht. Wenn Sie den Preis von 1 kWh kennen, kann auf einfache Art und Weise der reale Energiekostenverbrauch des Heizens- oder Trocknens kontrollieren werden.

Löschen des Zählers:

Taste  gedrückt halten, bis auf dem Display doppelt der aktuelle Zählerwert erscheint und danach E 00-00. Der Zähler wurde gelöscht.

BEDIENUNG DES ÄUSSEREN IR- SENDERS

Die Beschreibung der STANDARD- und ERWEITERTEN Funktionen des IR-Senders, hängt von dessen Modell ab (siehe GEBRAUCHSANWEISUNG der IR-Fernsteuerung).

Funktionen des IR- Senders Typ DT-IR1:





Raumtemperaturregelung (zum Vorteil gehören Temperaturregelung- und Messung in der Umgebung des IR- Senders !)

- definieren und leichtes Umschalten der KOMFORT- und EKO- Temperatur
- eingebauter 24- Stunden timer (Möglichkeit einer automatischen Programmierung des Umschaltens zwischen KOMFORT- und EKO- Temperatur mehrmals in einem 24- Stunden Zyklus, je nach Gebrauch)
- TROCKENFUNKTION- Programm

- ANTIFREEZE- Funktion mit entsprechenden Schwellenregelung
- Anpassen des Temperatursensors zu den individuellen Raumverhältnissen (Kalibrierungs- Funktion)
- Möglichkeit einer Gerät- Adressierung (Zusammenarbeit mehrerer BKT 4 Steuerungen und IR- Sender ohne evtl. Störungen möglich)



ÄNDERUNG DER BKT 4 STEUERUNGS- ADRESSE (KOMMUNIKATIONSKANAL- NR.)

Eine richtige IR- Kommunikation schreibt vor, dass bei dem IR- Sender und der BKT 4 Steuerung identische Adressen eingestellt wurden. Um diese zu ändern, muss folgendes befolgt werden:

1. Das Gerät einschalten und von der Energieversorgung abschalten (Stecker aus der Steckdose herausnehmen)
2. Tasten  und  gedrückt halten, das Gerät an die Steckdose anschliessen und 5 Sekunden abwarten.
3. Auf dem Display wird wechselhaft die aktuelle Adresse (z.B. A0) angezeigt. Mit Hilfe der Tasten  oder , die entsprechende Adressennummer wählen (gleiche Nr. im Sender einstellen).
 - Die Nummern 0..3 sind vorgeschriebene Adressen für die DT-IR- Steuerungen
 - Adresse A4 ist für andere IR- Steuerungen auf dem Markt bestimmt
 - Adresse A5 führt dazu, dass die BKT 4 Steuerung die Adresse des Gerätes nicht verifizieren- und unabhängig von Sender- Adresse alle richtig angenommenen Befehle ausführen wird.
4. Nach Einstellung der Adressennummer, einige Sekunden abwarten bis die Steuerung zum normalen Arbeitsbetrieb zurückkehrt.

INTERFACE FIL-PILOTE

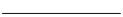
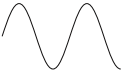
Die BKT 4 Heizpatrone ist in diversen Versionen mit einem interface FIL PILOTE ausgestattet, welches eine Fernkontrolle des Heizens durch die äussere Steuerung gemäss des FIL PILOTE Standards ermöglicht. Die BKT 4 Heizpatrone betreibt alle 6 Haupt- Anweisungen:

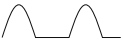
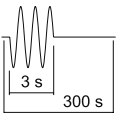
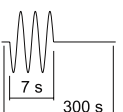
Signal	Befehl FP	Reaktion der Steuerung
	FP-COMFORT	Heizen gemäss aktueller Einstellung
	FP-ECO	Senkung der Einstellung um 3°C (oder 3 Stufen im Leistungsregelungs-Modus)
	FP-AF	Heizen ausser Betrieb. Anti- Gefrierschutz ist eingeschaltet. (auf dem Display blinkt Symbol 'F')
	FP-STOP	Heizen und Anti- Gefrierschutz ausgeschaltet.
	FP-ECO1	Senkung der Einstellung um 1°C (oder 1 Stufe im Leistungsregelungs-Modus)
	FP-ECO2	Senkung der Einstellung um 2°C (oder 2 Stufen im Leistungsregelungs-Modus)

Während das Gerät die Anweisungen der Steuerung FP befolgt, kann gleichzeitig von der TIMER- FUNKTION profitiert werden. Diese Funktion hat höhere Priorität und das Gerät wird gemäss diesen Parametern arbeiten, welche für den TIMER eingestellt wurden. Erst nach Arbeitsende dieser Funktion, kehrt das Gerät wieder zur Realisierung der FP- Anweisungen zurück

05 - FEHLERBEHEBUNG

Problem	Möglicher Grund des Fehlers	Behebung
Heizpatrone ist an das Stromnetz angeschlossen. Das Gerät ist eingeschaltet. Display ist leer	Das Problem betrifft den Stromanschluss	Verbindung der Netzleitung muss geprüft werden. Prüfen Sie, ob die richtige Spannungszufuhr zur Steuerung gelangt
Heizpatrone heizt nicht. Auf dem LED Display blinkt code E1 oder E2	Schaden betrifft den Temperatursensor	Schalten Sie das Gerät ganz vom Netz aus und warten bis es abkühlt. Dann erneut anschliessen und einschalten
	Falsche Montage der Steuerung auf dem Heizelement	Prüfen Sie, ob die Steuerung richtig mit dem Heizelement verbunden wurde (das Steuerungs- Gehäuse sollte den Kopf des Heizelementes ganz verdecken)
Auf dem Display wird eine waagrechte Linie angezeigt	Heizpatrone arbeitet fehlerfrei (siehe Kapitel ARBEIT IM FERNBETRIEB)	–
Heizpatrone stellt selbstständig vom Lokal- in den Fernbetrieb um	Kommunikationsstörung mit dem Sender: Kommunikationsfeld des IR wurde bei einem der Geräte verdeckt oder falsche Einstellung der Geräte.	Das Hindernis, welche die Kommunikationsstörung zwischen den Geräten verursacht beseitigen oder den IR- Sender an einem anderen Ort platzieren
Heizpatrone heizt, obwohl sie mit der Taste ON/OFF ausgeschaltet wurde	Schaden betrifft möglicherweise die Elektronik	Schalten Sie das Gerät ganz vom Netz aus und warten bis es abkühlt. Dann erneut anschliessen und einschalten

Steuerung reagiert nicht auf das Signal des IR-Senders	Kommunikationsstörung mit dem Sender: Kommunikationsfeld des IR wurde bei einem der Geräte verdeckt oder falsche Einstellung der Geräte.	Das Hindernis, welche die Kommunikationsstörung zwischen den Geräten verursacht beseitigen oder den IR- Sender an einem anderen Ort platzieren
	Falsche Einstellung der Sender- und Empfängeradressen	Siehe Kapitel: ÄNDERUNG DER BKT 4 STEUERUNGS- ADRESSE
Nach Drücken der Tasten verlöscht der digitale Display	Heizpatrone arbeitet fehlerfrei- in ausgewählten Versionen wird der Display nach Einstellungsende automatisch verdunkelt	–
Wenn das Problem nicht gelöst werden konnte, dann setzen Sie sich mit Ihrer Verkaufsstelle in Verbindung.		

Achtung! Bei Wartung und Pflege sind die allgemeinen Sicherheitsbedingungen zu beachten. Um einen störungsfreien Betrieb des Heizgerätes sicherzustellen, sollte das Gerät regelmässig gesäubert werden.

Folgende Vorgehensweise wird dafür empfohlen:

1. Ziehen Sie den Netzstecker und lassen Sie das Gerät vollständig abkühlen.
2. Um das Heizgerät sauber zu halten, kann die Aussenhülle mit einem weichen, feuchten Tuch gereinigt werden. Sie können bei Bedarf ein mildes Reinigungsmittel verwenden. Nach der Reinigung trocknen Sie das Gerät mit einem weichen Tuch.
3. Verwenden Sie KEINEN Alkohol, Benzin, Schleifpulver, Möbelpolitur oder raue Bürsten, um das Heizgerät zu reinigen. Dies kann zu Beschädigungen oder Verschlechterungen an der Oberfläche des Heizgerätes führen.
4. Warten Sie vor dem Gebrauch, bis das Gerät vollständig trocken ist.

LAGERUNG

Wenn das Heizgerät über einen längeren Zeitraum nicht benutzt wird, lagern Sie es bei Nichtgebrauch an einem kühlen, trockenen Ort. Um Staub- und Schmutzansammlungen zu vermeiden, verwenden Sie zum Umpacken des Gerätes die Originalverpackung.

Jegliche Veränderungen oder Reparaturen am Gerät müssen von einer qualifizierten Person ausgeführt werden.

Da die Entwicklung der produzierten Geräte stetig voranschreitet, kann es vorkommen, dass Ihr Produkt sich minimal von dem beschriebenen unterscheidet.

Garantie

Die Geräte werden vor der Auslieferung genau kontrolliert. Sollte trotzdem einmal ein Mangel an Ihrem Gerät auftreten, wenden Sie sich vertrauensvoll an Ihren Verkäufer. Bitte bringen Sie den Kaufbeleg mit, denn dieser ist für jede Garantieleistung vorzulegen. Bitte behalten Sie das Verpackungsmaterial für das Gerät auf.

Entsorgung

Das Heizgerät muss fachgerecht entsorgt werden.

Technische Änderungen

Änderungen in Technik und Design vorbehalten.

CE-Konformitätserklärung

Das Gerät entspricht folgenden Standards

LVD EN 60335-1:2012 + AC:2014 + A11:2014 + A13:2017 + A1:2019 + A2:2019 + A14:2019
EN 60335-2-30:2009 + Cor.:2010 + A11:2012 + A1:2020
EN 62233:2008

LVD 2014/35/EU

EMC 2014/30/EU

RoHS 2015/863/EU

WEEE 2012/19/EU



ENTSORGUNGSHINWEISE FÜR DEN ELEKTRISCHEN TEIL DES PRODUKTS

Gemäss Artikel 26 des Gesetzeserlass vom 14. März 2014 zur Umsetzung der Richtlinie 2012/19/EG und des Erlasses vom 31. März 2015 zur Umsetzung der Richtlinie 2015/863/EU zur Verringerung der Verwendung gefährlicher Stoffe in Elektro- und Elektronikgeräten und zur Abfallentsorgung.

Das Symbol der durchgestrichenen Mülltonne auf dem Gerät oder der Verpackung weist darauf hin, dass das Gerät am Ende seiner Lebensdauer getrennt von anderen Abfällen über entsprechende Sammelstellen zu entsorgen ist. Das elektronische oder elektrische Altgerät kann auch aussortiert und bei Anschaffung eines vergleichbaren Neugerätes an den Händler zurückgegeben werden. Die entsprechende Altgerätesammlung zwecks umweltfreundlicher Wiederverwertung verringert die Belastungen für Umwelt und Mensch und unterstützt die Wiederverwendung und/oder das Recycling von wertvollen Wertstoffen.

Die nicht fachgerechte Entsorgung des Produkts durch den Benutzer kann je nach Gesetzeslage mit Bussgeldern geahndet oder strafrechtlich verfolgt werden. Im Gerät enthaltene Akkus oder Batterien sind getrennt über die entsprechenden Behälter für die Sammlung von Altbatterien zu entsorgen.

FR
FRANCAIS

RADIATEURS SÈCHE-SERVIETTES

MODE D'EMPLOI

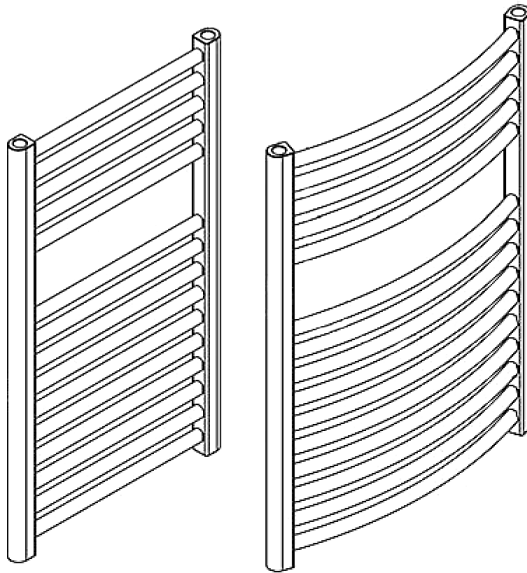

MAISON

Sonnenkönig of Switzerland
Olensbachstrasse 9-15
CH-9631 Ullsbach
Tel. Int. +41 58 611 60 00
Tel. Nat. 0848 870 850

Sonnenkönig of Switzerland
Peter-Henlein-Strasse 5
D-89331 Burgau
Tel: 0180 500 64 35
0.14 Cent/Minute

Version 13.11.2023

01 - TABLE DES MATIÈRES

01 - TABLE DES MATIÈRES	12
02 - AVERTISSEMENTS	13
03 - INSTRUCTIONS D'ASSEMBLAGE	14
04 - CONTRÔLE	16
05 - RÉOLUTION DES PROBLÈMES	16
06 - NETTOYAGE, ENTRETIEN ET MAINTENANCE	17
07 - CONFORMITÉ / ÉLIMINATION	18

Veillez lire et comprendre entièrement ce mode d'emploi avant d'essayer d'assembler, d'installer et d'utiliser le produit!

Ce manuel contient des informations importantes sur l'installation, le fonctionnement et l'entretien de ce radiateur sèche-serviettes. Des informations générales sur la sécurité sont présentées sur ces premières pages et se trouvent également tout au long de ce manuel. Conservez ce manuel pour vous y référer ultérieurement et pour former les nouveaux utilisateurs de ce produit. Ce manuel doit être lu conjointement avec l'étiquetage du produit. Les précautions de sécurité sont essentielles lorsqu'il s'agit d'équipements mécaniques ou fonctionnant au électronique. Ces précautions sont nécessaires pour l'utilisation, le stockage et l'entretien de cet article. L'utilisation de cet appareil avec le respect et la prudence nécessaires réduira la possibilité de blessures corporelles ou de dommages matériels.

Inspectez l'appareil pour vérifier qu'il n'est pas endommagé après avoir retiré l'emballage. Si vous suspectez un dommage, ne faites pas fonctionner l'appareil et contactez un technicien qualifié. Les matériaux d'emballage recyclables ne doivent pas être accessibles aux jeunes enfants, mais doivent être éliminés de manière appropriée.

Cet appareil ne peut être utilisé que pour l'usage pour lequel il a été expressément conçu. Toute autre utilisation doit être considérée comme impropre et donc dangereuse. Le fournisseur n'est pas responsable de tout dommage corporel et/ou matériel résultant d'une utilisation inappropriée ou incorrecte.

Les réparations de l'équipement électrique ne doivent être effectuées que par du personnel qualifié. Les réparations et les modifications incorrectes de l'équipement peuvent avoir des conséquences dangereuses pour l'utilisateur, auquel cas les demandes de garantie seront rejetées.

AVERTISSEMENT: Ce radiateur n'est pas équipé d'un dispositif de régulation de la température ambiante. N'utilisez pas ce radiateur dans les petites pièces si elles sont occupées par des personnes qui ne sont pas en mesure de quitter la pièce par elles-mêmes, sauf si une surveillance constante est assurée.

ATTENTION: Certaines parties de ce produit peuvent devenir très chaudes et provoquer des brûlures. Une attention particulière doit être accordée à la présence d'enfants et de personnes vulnérables.

Les précautions de base suivantes doivent toujours être respectées lors de la manipulation d'appareils électriques:

- Si le câble d'alimentation est endommagé, il doit être remplacé par un spécialiste agréé ou un autre personnel qualifié pour éviter tout danger.
- Les enfants doivent être surveillés pour s'assurer qu'ils ne jouent pas avec l'appareil.
- Lisez TOUTES les instructions avant d'utiliser cet appareil.
- **ATTENTION:** Risque de choc électrique. N'ouvrez PAS l'appareil vous-même et ne tentez pas de le réparer.
- Il convient de faire preuve d'une extrême prudence lorsqu'un radiateur est utilisé par ou à proximité d'enfants ou de personnes handicapées, ou lorsque le radiateur est laissé en fonctionnement et sans surveillance.

- NE PAS faire fonctionner le radiateur avec un cordon endommagé ou après que le radiateur ait été dérangé, épuisé ou endommagé de quelque manière que ce soit. Renvoyez l'appareil à un centre de service agréé pour une inspection, un réglage ou une réparation électrique ou mécanique.
- NE PAS toucher le panneau de commande ou la fiche avec des mains mouillées.
- NE PAS faire passer le câble sous la moquette. NE PAS couvrir le câble avec des carpettes, des joints ou des revêtements similaires. Achetez le câble à l'écart des zones de circulation et à un endroit où il ne risque pas de se rompre ou de se plier.
- Évitez d'utiliser une rallonge car celle-ci peut surchauffer et présenter un risque d'incendie. Toutefois, si vous devez utiliser un câble d'extension, la section du câble doit être de 1,5 mm².
- Pour éviter tout risque d'incendie ou d'électrocution, branchez l'appareil directement sur une prise de courant de 220-240 V et 15 A.
- Pour éteindre le radiateur, mettez les commandes sur OFF, puis retirez la fiche de la prise de courant. Tirez fermement sur la fiche, NE DÉBRANCHEZ PAS en tirant sur le cordon.
- Débranchez toujours l'appareil avant de le déplacer ou de le nettoyer, ou lorsque l'appareil n'est pas utilisé.
- N'utiliser que pour l'usage domestique prévu, tel que décrit dans ce manuel. Toute autre utilisation non recommandée par le fabricant peut entraîner un incendie, un choc électrique ou des blessures. L'utilisation d'accessoires non recommandés ou vendus par des revendeurs agréés peut présenter des risques.
- N'essayez PAS de réparer ou de régler les fonctions électriques ou mécaniques de cet appareil. Cela annulerait votre garantie. L'intérieur de l'appareil ne contient aucune pièce pouvant être réparée par l'utilisateur. Les travaux d'entretien ne doivent être effectués que par du personnel qualifié.
- Ne branchez l'appareil que sur des prises correctement mises à la terre.
- Le radiateur ne doit pas être situé devant une prise de courant. Installez le radiateur suffisamment loin d'une prise de courant pour que le câble ne soit pas endommagé par la chaleur.
- CONSERVEZ CES INSTRUCTIONS.

03 - INSTRUCTIONS D'ASSEMBLAGE

Cet appareil ne peut être monté que verticalement!

1. Des supports sont fournis pour le montage du radiateur sèche-serviettes. Fixez-les au mur à l'aide des vis fournies. Appuyez ensuite le radiateur dans les supports muraux sur le mur.
2. Branchez le câble d'alimentation à une prise domestique normale et uniquement comme indiqué.

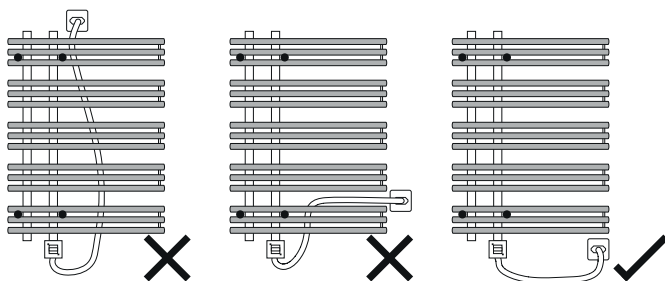

HANNA

NELA 1

NELA 2 & 3

UNI, NIKA

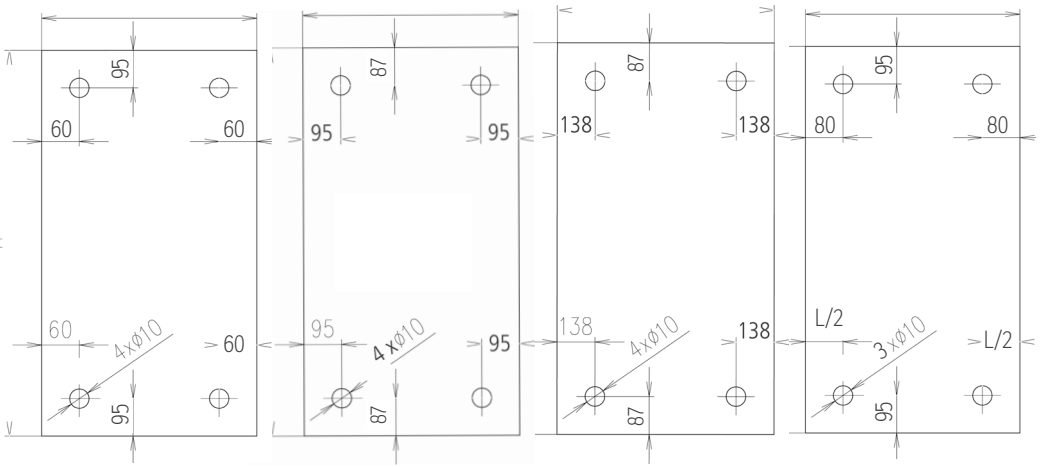

Le perçage peut varier de 20 cm au maximum.

1. Mesurez vos trous avec les dimensions indiquées. Si cela ne convient pas, vous pouvez décaler le perçage.
2. Veillez à ce que le support puisse ensuite être fixé au radiateur.
3. Vous pouvez déplacer librement les supports d'un radiateur sèche-serviettes plat.
4. Si le radiateur est incurvé, il suffit de modifier la hauteur si nécessaire.
5. Veillez à ce que le perçage ne puisse pas être effectué à plus de 20 cm de la distance prescrite.

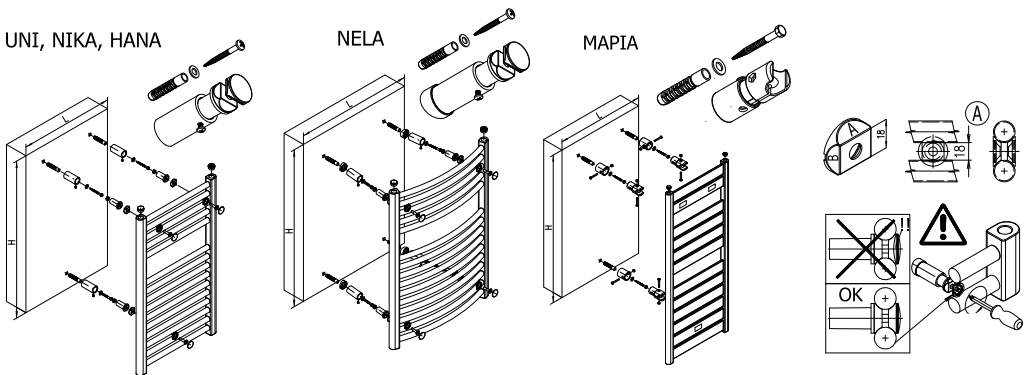

04 - CONTRÔLE

Kit résistance complet de série BKT est composé d'une résistance chauffante Terma-SPLIT et du boîtier à installer sur la résistance. L'ensemble peut être adapté, selon le modèle, à fonctionner avec le programmateur mural externe.

1. Résistance SPLIT
2. Élément chauffant
3. Tête
4. Panneau du boîtier
5. Vis de serrage
6. Câble d'alimentation (version –PB, –PB (FP6), –PW)
7. Élément de masquage de connexion type X (versions –M, –MS) disponible uniquement pour BKT 1)

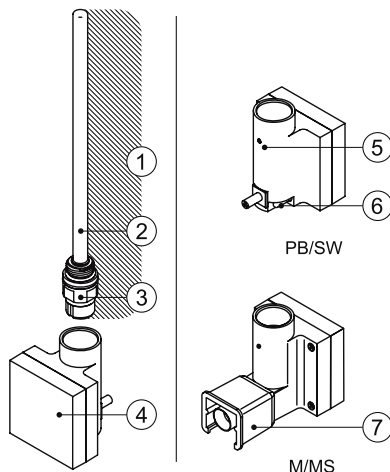

Radiateur ÉLECTRIQUE:

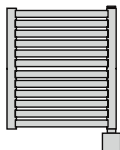

1. Radiateur électrique avec kit résistance, non raccordé à l'installation à eau chaude.
2. Il est possible d'utiliser comme fluide caloporteur l'eau, l'eau avec de l'antigel ou l'huile approprié : le kit résistance peut être monté s'il répond aux exigences de son fabricant et du fabricant du radiateur.
3. Dépasser le volume du liquide peut provoquer l'augmentation de la pression et, en conséquence, endommagement de la résistance ou du radiateur. Lors du remplissage hors usine, suivre strictement les instructions ci-dessous.
4. Autres méthodes correctes du remplissage du radiateur disponibles sur le site: www.termaheat.pl.
5. Il est interdit de visser et de dévisser l'appareil via le boîtier. Utiliser uniquement une clé plate !
6. Il est interdit d'installer l'appareil résistance vers le bas du radiateur.

Outils de montage



- clé Allen 1,5 (inclus)
- clé plate taille 24
- tournevis à lame plate (pour version –M ou –MS)

ATTENTION! Lors du montage, l'appareil ne doit pas être sous tension. Retirer la fiche de la prise.

ATTENTION! Soyez prudent lors de l'ensemble du processus de remplissage du radiateur afin d'éviter les brûlures par le fluide caloporteur !

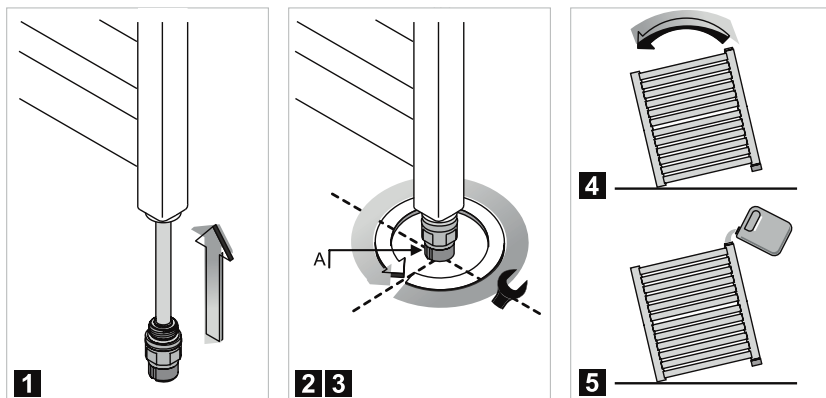

1. Faire glisser la résistance (1) dans le trou fileté en bas du collecteur du radiateur.
2. Serrer la tête du boîtier à l'aide d'une clé plate taille 24.
3. Serrer l'élément de sorte que la rainure de jonction (A) soit tournée en face ou vers le côté.
4. Positionner le radiateur obliquement, de sorte que l'entrée soit dans le point le plus haut !!! Radiateur ne peut pas s'appuyer contre les éléments du kit résistance ni contre les éléments de jonction !!!
5. Remplir le radiateur du fluide caloporteur.
6. Redresser le radiateur afin de contrôler le niveau du liquide.

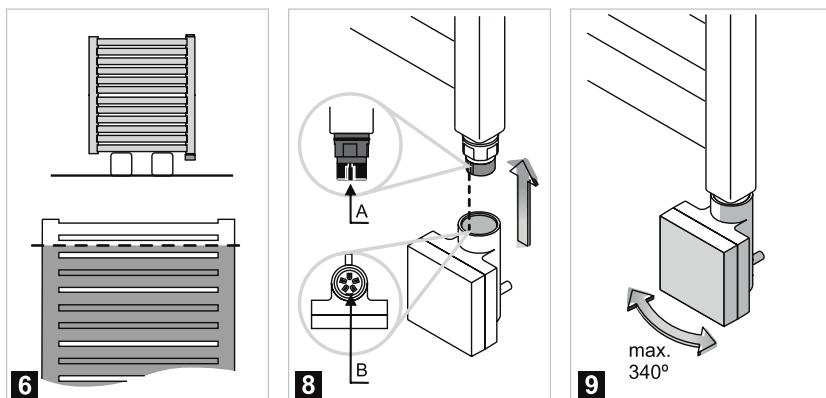

7. S'assurer si la jonction résistance-radiateur reste étanche.
8. Glisser le boîtier sur la résistance de manière de correspondre le joint de la résistance (A) et le siège du boîtier (B).
9. Tourner le boîtier en position permettant l'accès facile.

ATTENTION! Blocage rencontré lors de faire tourner le boîtier signifie fin de tour vers cette direction. Essayer de tourner vers le sens opposé. Continuer de tourner peut provoquer endommagement du boîtier, pas couvert de la garantie.

Boîtier installé correctement couvre la tête de la résistance (voir le dessin) :

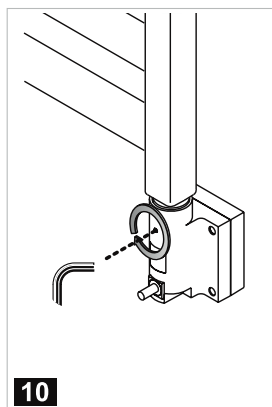
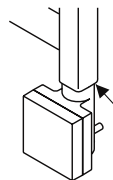

10

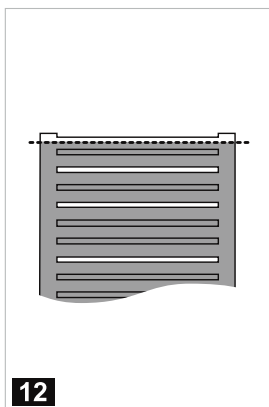

12

10. Visser le vis de blocage derrière le boîtier.
11. Brancher l'appareil à la source d'alimentation et le mettre en marche (orifice supérieur reste ouvert !).
12. Régler le réglage **maximal** du kit résistance et observer la montée du liquide caloporteur : le surplus du liquide peut couler via l'orifice supérieur. Dans ce cas, enlever le surplus du liquide de sorte de ne pas permettre de mouiller le boîtier.
13. Une fois le liquide cesse d'augmenter son volume, attendre encore 5 minutes et arrêter l'appareil. Ensuite débrancher-le de la source d'alimentation/prise.
14. Sans attendre le moment quand le radiateur refroidisse, déposer-le et enlever attnetivement une partie du fluide caloporteur : jusqu'au niveau de la moitié de la dernière tube.
15. Fermer l'ouverture supérieure à l'aide du bouchon, accrocher le radiateur.
16. Brancher le kit résistance à la source d'alimentation/ installation. Appareil est prêt à marcher.

Radiateur MIXTE :

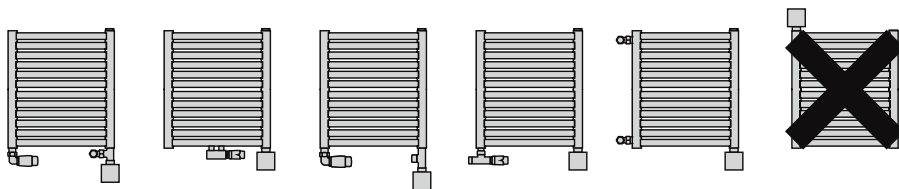

1. Radiateur mixte est un radiateur raccordé à l'installation à eau chaude avec supplément kit résistance monté.
2. Installation doit être équipée des vannes permettant de fermer le radiateur.
3. Il est conseillé de purger le radiateur après chaque longue pause dans l'usage. L'appareil est équipé de la protection contre «la marche à sec» mais il travaille correctement seulement dans le radiateur correctement rempli.
4. Montage horizontal ou résistance vers le bas interdits.

Outils nécessaires pour installer le kit résistance.

1,5

24

- clé Allen taille 1,5 (*inclus*)
- clé plate taille 24

Installation du kit résistance

ATTENTION ! Lors du montage, l'appareil ne doit pas être sous tension. Retirer la fiche de la prise.

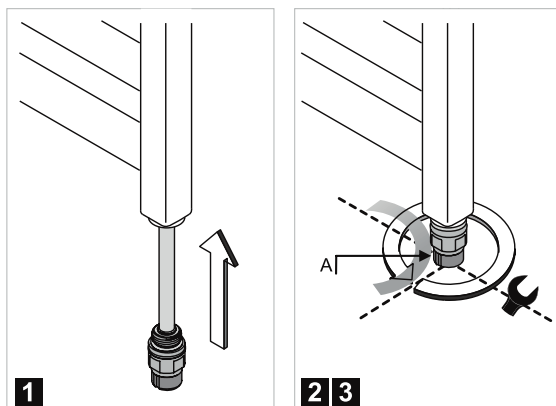

1. Dans le radiateur raccordé à l'installation à eau chaude, fermer les deux vannes et vider le fluide caloporteur.
2. Faites glisser la résistance (1) dans l'orifice fileté dans le raccord en T ou dans

la vanne d'arrêt intégrée avec le raccord en T ou directement au collecteur du radiateur.

3. Serrer la tête de la résistance à l'aide d'une clé plate taille 24.
4. Visser la résistance de sorte que la rainure dans le joint de résistance (A) soit tournée en face ou vers le côté.
5. Ouvrir les vannes, remplir le radiateur du fluide caloporteur et purger le radiateur.
6. S'assurer si la jonction résistance – radiateur reste étanche.

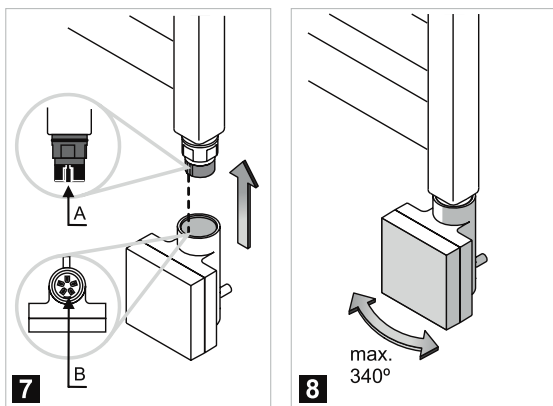

7. Installer le boîtier. Assembler la rainure du joint de résistance (A) avec la siège du boîtier (B).
8. Tourner le boîtier en position permettant l'accès facile.

ATTENTION ! Blocage ressenti lors de faire tourner le boîtier signifie fin de tour vers ce côté. Essayer de tourner vers le sens opposé. Continuer à tourner peut endommager le boîtier et causera la perte de garantie.

Boîtier installé correctement couvre la tête de la résistance (voir le dessin).

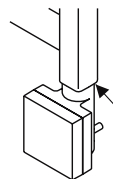

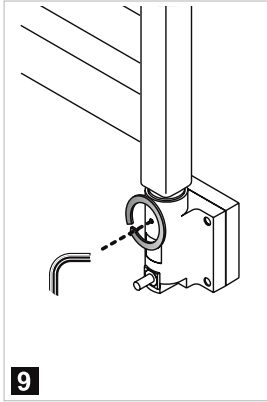

9. Visser la vis de blocage derrière le boîtier.
10. Avant de mettre l'appareil en marche, fermer une vanne et laisser l'autre vanne ouverte (il est recommandé de fermer la vanne avec tête thermostatique).

Avant chaque mise en marche de kit résistance, assurez-vous si l'une des vannes reste ouverte !!

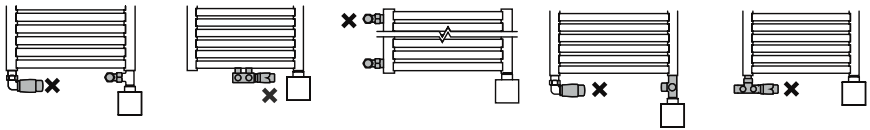

11. Brancher le kit résistance dans la prise/source d'alimentation. Appareil est prêt à marcher.

INSTALLATION D'APPAREIL À L'INTERFACE FIL PILOTE

Boîtier BKT est équipé d'une connection supplémentaire au système FIL PILOTE. Schéma du montage correct du boîtier BKT et le programmeur externe FIL PILOTE est le suivant :

Couleurs de fils:	
Brun	Phase (L)
Bleu	Neutre (N)
Noire	FIL-PILOTE (FP)

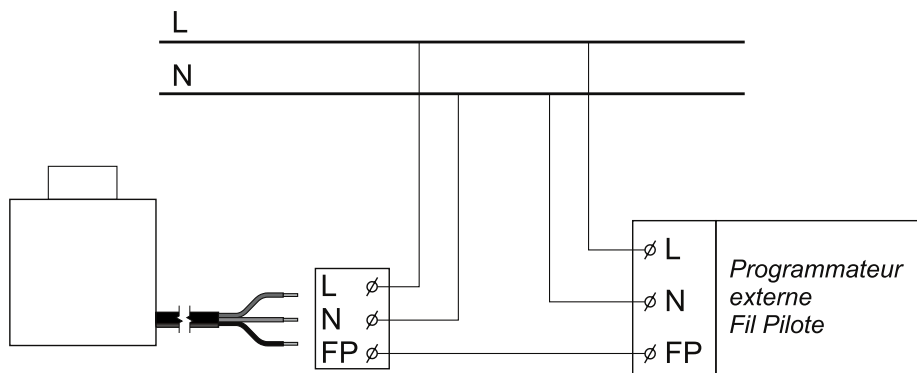

ATTENTION : Si le FIL PILOTE n'est pas raccordé, il est nécessaire d'isoler le fil FP (noir) et le protéger des fils conducteurs.
NE PAS RACCORDER LE FIL «FP» À LA TERRE !!!

INSTALLATION DU BOÎTIER VERSION -M / -MS (SANS CÂBLE D'ALIMENTATION)

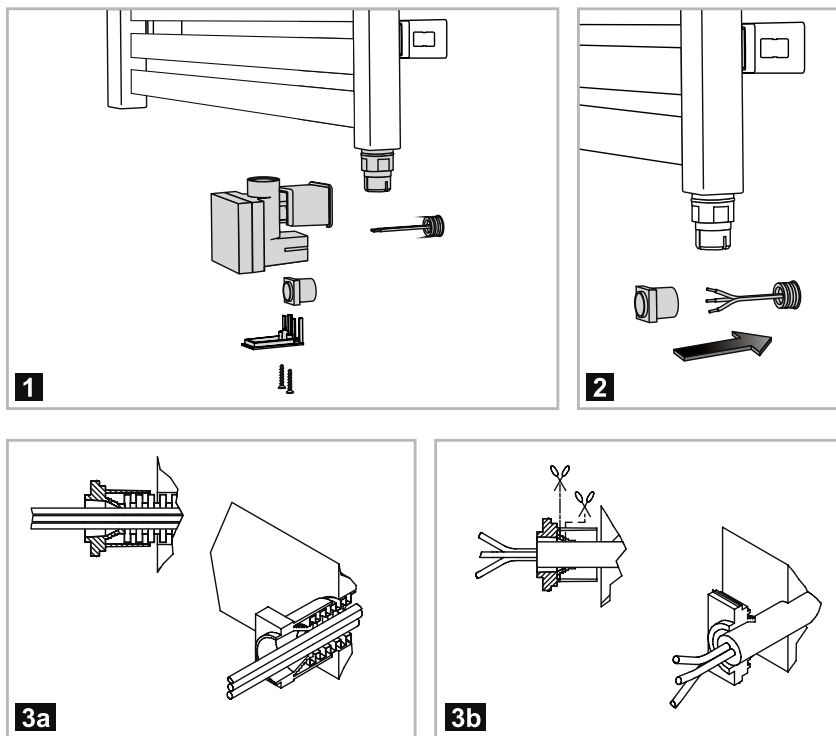

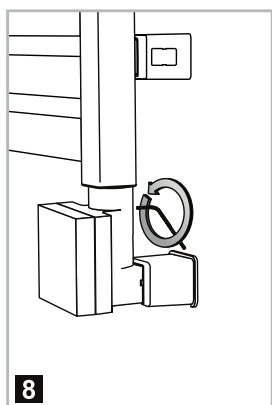
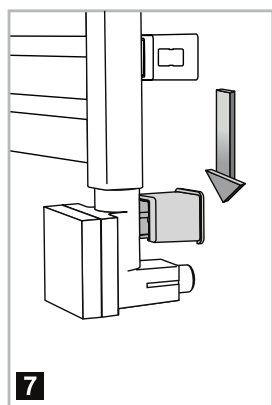
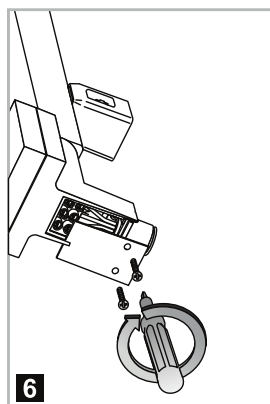
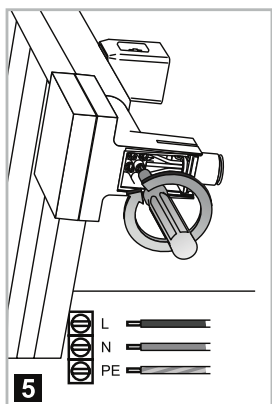
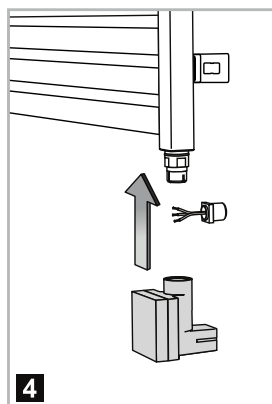

DÉMONTAGE D'APPAREIL

1. Débrancher l'appareil.
2. Dévisser la vis de blocage située derrière le boîtier.
3. Enlever le boîtier de la résistance.
4. Dans le radiateur branché à l'installation à eau chaude, fermer les vannes et vider l'eau du radiateur. Dans le cas du radiateur électrique, retirer-le du mur et positionner de façon de ne pas laisser couler le fluide caloporteur lors du démontage du kit résistance.
5. Dévisser la résistance à l'aide d'une clé plate taille 24.



ENTRETIEN

1. Débrancher l'appareil avant chaque nettoyage.
2. Nettoyer le boîtier avec un tissu propre et sec ou légèrement humide avec peu de détergent, sans solvants et abrasifs.

Fonctions et usage d'appareil (modèle BKT 4)

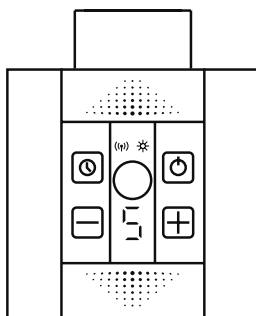

Kit résistance BKT 4, grâce au capteur de la température externe, monté dans le radiateur, est destiné à chauffer des locaux. En plus, il est équipé du mode TIMER permettant de programmer le temps de fonctionnement d'appareil. Capteur infrarouge permet la communication avec un programmeur externe DT-IR qui élargit encore ses fonctions (p.ex. timer diurne). Toutes ces caractéristiques du BKT 4, le rendent universel et facile dans l'usage.

PANNEAU (touches et diodes)



Touche  marche, arrt.

Touche  mise en marche de la fonction timer.

Touches  et  ajustement d'un de 10 réglages de température.

Boîtier BKT 4 est équipé d'un indicateur numérique de température réglée et de 2 icônes :

icône  informe que la température actuelle est inférieure à celle de consigne. Appareil chauffe afin d'atteindre la température demandée.

icône  signale la connexion infrarouge IR.

Si l'icône est allumée en permanence, communication infrarouge est correcte.



Clignotement d'icône signifie que le boîtier reste en attente de communication avec le programmeur. Icône  ne s'allume pas quand la fonction de communication à distance est éteinte.

Construction d'appareil (résistance chauffante PTC) protège contre les brûlures, autolimitant la température du radiateur 6°C, quel que soit le réglage actuel (condition que la puissance de la résistance est correctement adaptée à la puissance du radiateur).

Boîtier BKT 4 monté sur la résistance chauffante SPLIT constitue la configuration de base et permet de profiter de toutes les fonctions de base du kit résistance (voir chap. «**FONCTIONNEMENT DANS LE MODE LOCAL**»).



Boîtier BKT 4 peut également fonctionner avec le programmeur mural externe (p.ex. du type DT-IR1), permettant d'élargir les fonctions de base d'appareil (voir chap. «FONCTIONNEMENT DANS LE MODE À DISTANCE»).

FONCTIONNEMENT DANS LE MODE LOCAL (sans le programmeur externe infrarouge)



Dans le mode local il est possible de régler une de 1 valeurs de la température : , 1, 2,..., 8, 9 qui égalent les différentes valeurs de la température ambiante dans le local. Afin de modifier le réglage, appuyer les fbhes  et  Valeur de réglage signifie que le bdtier ne va pas chauffer. Valeurs de 1 9 égalent la température du radiateur de 2... 28°C.
lme  signale l'état de chauffe actuel.



Mise en arrêt, dans le mode local de la communication à distance :

BKT 4 est programmé pour le travail ensmeble avec le programmeur externe infrarouge. C'est la raison pour laquelle lme  a clignoter en informant que le boîtier cherche le contact avec le programmeur infrarouge.

Si utilisateur ne possède pas de programmeur IR et n'utilise le boîtier BKT 4 que dans le mode local, il est possible d'éteindre le clignotement de l'icône  en appuyant plus longtemps la touche . Il est possible de retourner au mode à distance de la même façon.

TRAVAIL DANS LE MODE À DISTANCE (programmation via le programmeur externe)

Dans le mode local, la température ambiante est mesurée via le programmeur infrarouge externe émettant vers le boîtier BKT 4 une information sur la puissance de chauffe nécessaire pour maintenir la température réglée sur le programmeur. Pour cette raison les touches  et  restent inactives.

BKT 4 une fois mis en marche, il commence à chercher le programmeur infrarouge IR : signalisé par l'icône  clignotante. Si l'icône ne clignote pas, le mode de communication à distance est éteint. Appuyer la touche  afin de le mettre en marche.

Une fois le premier signal correct réceptionné, le boîtier BKT 4 signale la communication établie en allumant l'icône  Une ligne horizontale apparaît sur l'afficheur.



A partir ce de moment, la puissance de chauffe est réglée via le programmeur externe IR.



Chaque fois la réception du message correcte, BKT 4 le signale par une ligne horizontale sur l'afficheur. Programmeur envoie le message après chaque modification du réglage par l'utilisateur (marquage éteint) et le répte toutes les 1

minutes afin de confirmer la communication. Si le boîtier BKT 4 ne reçoit aucun message correct pendant 3 minutes, il se met automatiquement au mode local, met son propre réglage au valeur et signale la perte de communication par le clignotement de l'icône (☉)

FONCTION TIMER

Touche  sert mettre en marche le temps après lequel l'appareil se mettra automatiquement en arrêt.

Afin de mettre en marche la fonction, appuyer la touche  Sur l'afficheur apparaît le temps restant jusqu'à la fin de la fonction timer (programmage d'usine 1 H (une heure.)). Chaque appui supplémentaire  prolonge le travail dans le mode timer jusqu'à 4 heures maxi. Afin d'arrêter la fonction, régler «H» et patienter quelques secondes. Il est également possible de désactiver la fonction timer en arrêtant et remettant en marche l'appareil via la touche .

La fonction timer active, BKT 4 fonctionne avec le réglage actuel (en ignorant les éventuels ordres du programmeur externe IR). Il est également possible, fonction timer active, de modifier tout moment la température via les touches  et  ainsi que le temps du travail de la fonction via la touche .

Une fois le travail de la fonction timer terminé, l'appareil s'arrête (s'il travaille dans le mode local : sans le programmeur infrarouge sans fil) ou reprend le travail selon les ordres du programmeur infrarouge sans fil (s'il travaille dans le mode distance).

FONCTION ANTI-FREEZE (protection contre le gel)

Si l'appareil est arrêté et la température ambiante descend au-dessous du seuil de 6°C, l'appareil se mettra automatiquement en marche pour protéger le radiateur contre le gel. Appareil signale le mode anti-freeze par la lettre F sur l'afficheur.



COMPTEUR DU TEMPS RÉEL DE CHAUFFE

Cette fonction unique permet de calculer les périodes pendant lesquelles l'appareil consommait de l'énergie nominale (l'appareil réglant la température, pendant le fonctionnement normal, se met souvent en arrêt et ne consomme pas d'énergie).

Il est possible de vérifier tout moment le temps pendant lequel l'appareil consommait de l'énergie, p.ex. après une journée de travail. Il s'agit dans la pratique que c'est moins de quelques dizaines de pour cent !
Valeur indiquée sur le compteur égale la consommation réelle d'énergie. Il suffit de multiplier la valeur du compteur par la puissance nominale d'appareil et par le cdt d'énergie (1 kW) afin de connaître le cdt réel d'énergie consommée.

Lecture du compteur:

Appuyer longuement la touche . Lettre E (énergie) apparaît sur l'afficheur, suivie de 4 chiffres séparés d'un trait d'union, p.ex. E, 0, 2, -, 3, 0 signifie que l'appareil travaillait 2 heures et 30 minutes depuis la dernière annulation.

Appuyant la touche  appareil indiquera la valeur de compteur deux fois. Appuyant plus longtemps la touche  provoquera l'annulation du compteur.

Par exemple: si le kit résistance a une puissance nominale 600 W (voir la plaque signalétique derrière l'appareil) cela veut dire que l'appareil a consommé $0,6 \text{ kW} * 2,5 \text{ h} = 1,5 \text{ kWh}$ d'énergie. Connaissant le coût de 1 kWh, il est possible de contrôler facilement les coûts réels d'énergie consommée pour le chauffage ou le séchage.

Annulation du compteur:

Appuyer plus longtemps la touche  jusqu'au moment où sur l'afficheur apparaît deux fois la valeur actuelle du compteur, ensuite la valeur E, 0, 0, -, 0, 0.

PROGRAMMATEUR EXTERNE INFRAROUGE



Fonctions de BASE et AVANCÉES du programmeur IR dépendent du modèle d'appareil et sont indiquées en détails dans le mode d'emploi joint à l'appareil.



Exemples des fonctions du programmeur IR type DT-IR1

- Réglage de température ambiante (avantage de mesurer et de contrôler la température à l'endroit où se trouve le programmeur),
- Programmation de température CONFORT et ÉCO, passage facile d'une fonction à l'autre,
- Timer diurne (possibilité de programmation automatique des températures CONFORT et ÉCO et passage facile entre les deux durant les 24 heures),
- MARCHÉ FORCÉE automatique,
- Fonction ANTIFREEZE automatique avec le seuil de travail réglable,
- Capteur de température externe adaptable aux conditions individuelles dans le local (fonction de CALIBRAGE),
- Possibilité de définir l'adresse d'appareils (possibilité de collaboration de plusieurs boîtiers BKT 4 et programmeurs sans le conflit de communication).

CHANGEMENT D'ADRESSE DU BOÎTIER BKT 4 (NR DU CANAL DE COMMUNICATION)

Communication correcte sans fil nécessite que le programmeur IR et le boîtier BKT 4 aient les mêmes adresses. Afin de modifier les adresses il faut :

1. Mettre l'appareil en marche et ensuite le débrancher (retirer la fiche de la prise).
2. Appuyer les touches  et , brancher l'appareil dans la prise et patienter 5 secondes.
3. Adresse actuelle p.ex. A0 apparaît sur l'afficheur. Ajuster l'adresse choisie (le

même numéro doit être ajusté sur le programmeur) à l'aide des touches  ou .

- Numéros 0..3 sont des adresses dédiées aux programmeurs du type DT-IR1.
- Adresse A4 est destinée aux autres boîtiers IR disponibles sur le marché.
- Adresse A5 ne vérifie pas d'adresse d'appareil. Le boîtier BKT 4 va exécuter toutes les commandes correctes de n'importe quel programmeur externe.





4. Une fois le numéro d'adresse ajusté, patienter quelques secondes jusqu'au moment où le boîtier reprend le fonctionnement normal.

Afin d'apprendre à modifier l'adresse dans le programmeur IR, prendre connaissance du mode d'emploi joint au programmeur.

INTERFACE FIL-PILOTE

Boîtier BKT 4, dans les versions choisies, est équipé de la connexion FIL PILOTE, permettant la commande externe de chauffe via le programmeur compatible avec les standards FIL PILOTE.

Boîtier BKT 4 suit les 6 commandes standard :

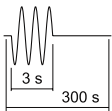
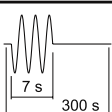
Signal	Commande FP	Réaction du boîtier
	FP-CONFORT	Chauffe avec le réglage actuellement réglé.
	FP-ECO	Baisse de température de chauffe de 3°C (ou de 3 niveaux dans le mode de réglage de la puissance de chauffe)
	FP-AF	Pas de chauffe, protection hors-gel mise en marche (lettre 'F' clignote sur l'afficheur)
	FP-STOP	Fonction chauffe et protection hors-gel éteintes.
	FP-ECO1	Baisse de réglage de 1°C (ou de 1 niveau dans le mode de régulation de la puissance de chauffe)
	FP-ECO2	Baisse de réglage de 2°C (ou de 2 niveaux dans le mode de régulation de la puissance de chauffe)

Quand l'appareil exécute les commandes du FP, il est toujours possible d'utiliser la fonction marche forcée. Fonction TIMER est prioritaire. L'appareil ne va suivre que la commande TIMER. Une fois la fonction terminée, l'appareil reprend les commandes du FIL PILOTE.

GUIDE DE DÉPANNAGE

Problème	Cause probable	Action recommandée
Appareil est branché, mis en marche, l'afficheur reste éteint.	Problème de raccordement ou d'alimentation.	Vérifier le raccordement du câble d'alimentation et si la tension est correcte.
Appareil ne chauffe pas. Codes E1 ou E2 clignotent sur l'afficheur.	Panne du capteur de température.	Débrancher appareil, laisser refroidir, brancher à nouveau.
	Montage incorrect de connexion boîtier résistance.	Vérifier la connexion boîtier résistance (boîtier doit couvrir la tête).
Une ligne horizontale sur l'afficheur.	Appareil fonctionne correctement (cf. TRAVAIL DANS LE MODE À DISTANCE)	–
Appareil se remet tout seul du mode à distance au mode local.	Difficultés dans la communication avec programmeur : voyant de communication IR dans l'un des appareils est caché ou les appareils sont mal ajustés.	Enlever l'obstacle rendant la communication difficile ou changer la position du programmeur IR.
Appareil chauffe malgré la mise en arrêt via la touche ON/OFF	Partie électronique en panne.	Débrancher appareil, laisser refroidir, brancher à nouveau.
Boîtier ne réagit pas aux signaux du programmeur IR	Difficultés dans la communication avec programmeur : voyant de communication IR dans l'un des appareils est caché ou les appareils sont mal ajustés.	Enlever l'obstacle rendant la communication difficile ou changer la position du programmeur IR.
	Adresses du programmeur et du boîtier mal ajustés.	Voir le chapitre: CHANGEMENT D'ADRESSE DU BOÎTIER BKT 4

Afficheur numérique s'éteint une fois on n'appuie plus les touches	Appareil fonctionne correctement, dans les versions choisies, l'afficheur se met en veille une fois le réglage terminé.	–
Si le problème se répète contacter le Vendeur		

05 - NETTOYAGE, ENTRETIEN ET MAINTENANCE

Attention! Pour la maintenance et l'entretien, les conditions générales de sécurité doivent être respectées. Pour assurer le bon fonctionnement de l'appareil de chauffage, il faut le nettoyer régulièrement.

Pour ce faire, la procédure suivante est recommandée:

1. Débranchez la fiche secteur et laissez l'appareil refroidir complètement.
2. Pour garder l'appareil propre, l'enveloppe extérieure peut être nettoyée avec un chiffon doux et humide. Vous pouvez utiliser un produit de nettoyage doux si nécessaire. Après le nettoyage, séchez l'appareil avec un chiffon doux.
3. N'utilisez PAS d'alcool, d'essence, de poudre abrasive, de cire pour meubles ou de brosses rugueuses pour nettoyer le radiateur. Cela pourrait endommager ou détériorer la surface de l'appareil de chauffage.
4. Attendez que le radiateur soit complètement sec avant de l'utiliser.

STOCKAGE

Si l'appareil ne doit pas être utilisé pendant une période prolongée, rangez-le dans un endroit frais et sec lorsqu'il n'est pas utilisé. Pour éviter l'accumulation de poussière et de saleté, utilisez l'emballage d'origine pour remballer l'appareil.

Garantie

L'appareil sont contrôlés de manière précise avant la livraison. Si malgré tout un vice devait être constaté sur votre appareil, adressez-vous en toute confiance à notre revendeur. Veuillez joindre la preuve d'achat, car celle-ci doit être présentée pour la prestation de garantie. La période de garantie est de 24 mois à compter de la date d'achat. S'il vous plaît conserver les matériaux d'emballage de l'appareil.

Elimination

L'appareil doit être jeté de manière appropriée. L'appareil peut dans tous les cas être remis gratuitement à tout revendeur spécialisé.

Modifications techniques

Sous réserve de modifications de la technique et du design.

CE-Déclaration de conformité

L'appareil est conforme aux normes suivantes

LVD EN 60335-1:2012 + AC:2014 + A11:2014 +
A13:2017 + A1:2019 + A2:2019 + A14:2019
EN 60335-2-30:2009 + Cor.:2010 + A11:2012 + A1:2020
EN 62233:2008

LVD 2014/35/EU

EMC 2014/30/EU

RoHS 2015/863/EU

WEEE 2012/19/EU

Toute modification ou réparation de l'appareil doit être effectuée par une personne qualifiée.

Le développement des appareils produits étant en constante progression, il se peut que votre produit diffère très peu de celui décrit.



INSTRUCTIONS D'ÉLIMINATION DES COMPOSANTS ÉLECTRIQUES DU PRODUIT

Conformément à l'article 26 du décret-loi du 31 mars 2015 portant application de la directive 2015/863/EU et à la loi du 4 mars 2014 portant application de la directive 2011/65/CE concernant la réduction de l'utilisation de substances dangereuses dans les équipements électriques et électroniques et la gestion des déchets.

Le symbole de poubelle barrée sur la machine ou l'emballage indique qu'à la fin de leur vie, les composants de l'appareil doivent être collectés séparément des autres déchets. L'utilisateur doit donc apporter l'appareil aux points de collecte appropriés à la fin de sa durée de vie utile. Veuillez trier les déchets électroniques et électriques ou remettre l'appareil défectueux au concessionnaire pour l'achat d'un appareil neuf. Le tri, le traitement et l'élimination conformes des appareils électriques et électroniques permettent d'éviter d'éventuels effets néfastes sur l'environnement et la santé, et de promouvoir la réutilisation et/ou le recyclage des matériaux auxquels ils appartiennent. Une mauvaise utilisation de ce produit par l'utilisateur entraînera l'application des sanctions administratives prévues par la législation applicable. Les piles contenues dans l'appareil doivent être éliminées séparément dans les conteneurs dédiés à la collecte des piles usagées.



ÉLIMINATION DES PILES ET DES BATTERIES

Conformément au décret législatif 188 du 20 novembre 2008 portant application de la directive 2006/66/CE relative aux piles, aux accumulateurs et aux déchets connexes, le symbole de poubelle barrée d'une croix placé sur la batterie indique qu'il est interdit de jeter les piles usagées avec les ordures ménagères.

Les piles et batteries contiennent des substances hautement polluantes pour l'environnement. L'utilisateur est tenu d'éliminer les piles usagées dans les points de collecte situés dans la municipalité ou dans les conteneurs appropriés. Ce service est gratuit. De cette façon, les exigences légales seront respectées et l'environnement sera protégé. Les symboles identifiant les matières dangereuses pouvant être présentes dans les piles et les accumulateurs sont les suivants: Hg = mercure, Cd = cadmium, Pb = plomb.

RADIATORE PER ASCIUGAMANI

MANUALE DELL'UTENTE

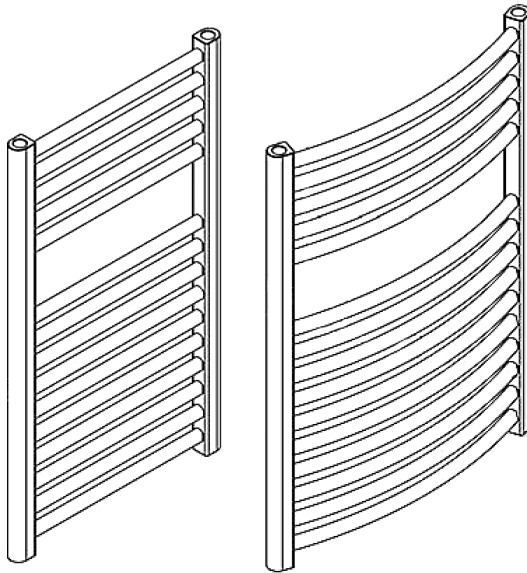

DITTA

Sonnenkönig of Switzerland
Olensbachstrasse 9-15
CH-9631 Ullisbach
Tel. Int. +41 58 611 60 00
Tel. Nat. 0848 870 850

Sonnenkönig of Switzerland
Peter-Henlein-Strasse 5
D-89331 Burgau
Tel: 0180 500 64 35
0.14 Cent/Minute

Versione 13.11.2023

01 - INDICE	22
02 - AVVISI	23
03 - MONTAGGIO	24
04 - CONTROLLO	26
05 - RISOLUZIONE DEI PROBLEMI	26
06 - PULIZIA, CURA E MANUTENZIONE	27
07 - CONFORMITÀ / SMALTIMENTO	28

Si prega di leggere e comprendere completamente queste istruzioni prima di tentare di assemblare, installare e utilizzare il prodotto!

Questo manuale contiene informazioni importanti sull'installazione, il funzionamento e la manutenzione di questo radiatore per asciugamani. Le informazioni generali sulla sicurezza sono presentate in queste prime pagine e si trovano anche in tutto questo manuale. Conservare questo manuale per riferimento futuro e per l'addestramento dei nuovi utenti di questo prodotto. Questo manuale deve essere letto insieme all'etichetta del prodotto. Le precauzioni di sicurezza sono essenziali quando si tratta di attrezzature meccaniche o alimentate a elettronico. Queste precauzioni sono necessarie per l'uso, lo stoccaggio e la manutenzione di questo prodotto. L'uso di questo apparecchio con la dovuta attenzione e cautela ridurrà la possibilità di lesioni personali o danni alla proprietà.

Ispezionare l'unità per eventuali danni dopo aver rimosso l'imballaggio. Se si sospetta un danno, non mettere in funzione l'unità e contattare un tecnico qualificato. Il materiale di imballaggio riciclabile non deve essere tenuto accessibile ai bambini piccoli, ma deve essere smaltito correttamente.

Questo apparecchio può essere usato solo per lo scopo per il quale è stato espressamente progettato. Qualsiasi altro uso è da considerarsi improprio e quindi pericoloso. Il fornitore non è responsabile di eventuali danni personali e/o materiali derivanti da un uso improprio o scorretto.

Le riparazioni dell'attrezzatura elettrica devono essere effettuate solo da personale qualificato. Riparazioni e modifiche errate dell'apparecchiatura possono avere conseguenze pericolose per l'utente, nel qual caso le richieste di garanzia saranno respinte.

ATTENZIONE: Questo radiatore non è dotato di un dispositivo di regolazione della temperatura ambiente. Non usare questo radiatore in stanze piccole se sono occupate da persone che non sono in grado di lasciare la stanza da sole, a meno che non sia fornita una supervisione costante.

ATTENZIONE: Alcune parti di questo prodotto possono diventare molto calde e causare ustioni. Si deve prestare particolare attenzione alla presenza di bambini e persone vulnerabili.

Le seguenti precauzioni di base devono essere sempre seguite quando si maneggiano apparecchi elettrici:

- Se il cavo di alimentazione è danneggiato, deve essere sostituito da uno specialista autorizzato o da altro personale specializzato per evitare pericoli.
- I bambini devono essere sorvegliati per assicurarsi che non giochino con l'apparecchio.
- Leggere TUTTE le istruzioni prima di usare questo apparecchio.
- **ATTENZIONE:** rischio di scossa elettrica. NON aprire l'apparecchio da soli e non tentare di ripararlo.
- Estrema cautela deve essere usata quando un radiatore è usato da o vicino a bambini o persone disabili, o quando il radiatore è lasciato in funzione e incustodito.
- NON mettere in funzione il radiatore con un cavo danneggiato o dopo che il radiatore è stato disturbato, fatto cadere o danneggiato in qualsiasi modo. Restituire il riscaldatore a un centro di assistenza autorizzato per l'ispezione della regolazione elettrica, meccanica o la riparazione.
- NON toccare il pannello di controllo o la spina con le mani bagnate.
- NON far passare il cavo sotto la moquette. NON coprire il cavo con tappeti, giunti o coperture simili. Posizionare il cavo lontano dalle aree di traffico e dove non possa rompersi o attorcigliarsi.

- Evitare di usare una prolunga perché la prolunga può surriscaldarsi e costituire un pericolo d'incendio. Tuttavia, se dovete usare una prolunga, la sezione del cavo deve essere di 1,5 mm².
- Per evitare il rischio di incendio o di scossa, collegare l'unità direttamente a una presa 220-240 V e 15 A.
- Per spegnere il radiatore, mettere i comandi su OFF e poi estrarre la spina dalla presa. Tirare saldamente la spina, NON staccare la spina tirando il cavo.
- Scollegare sempre l'unità prima di spostare o pulire l'unità, o quando il riscaldatore non è in uso.
- Usare solo per l'uso domestico previsto, come descritto in questo manuale. Qualsiasi altro uso non raccomandato dal produttore può provocare incendi, scosse elettriche o lesioni alle persone. L'uso di accessori non raccomandati o venduti da rivenditori autorizzati può causare pericoli.
- NON tentare di riparare o regolare qualsiasi funzione elettrica o meccanica di questo apparecchio. In caso contrario, la garanzia sarà annullata. L'interno dell'apparecchio non contiene parti riparabili dall'utente. I lavori di manutenzione devono essere eseguiti solo da personale qualificato.
- Collegare l'apparecchio solo a prese correttamente messe a terra.
- Il radiatore non deve essere posizionato davanti a una presa. Montare il radiatore abbastanza lontano da una presa di corrente in modo che il cavo non possa essere danneggiato dal calore.
- CONSERVARE QUESTE ISTRUZIONI.

03 - MONTAGGIO

Questo apparecchio può essere montato solo verticalmente!

1. Le staffe sono fornite per il montaggio del radiatore per asciugamani. Fissateli al muro con le viti in dotazione. Poi premere il radiatore nelle staffe a muro sulla parete.
2. Collegare il cavo di alimentazione a una normale presa domestica e solo come mostrato.

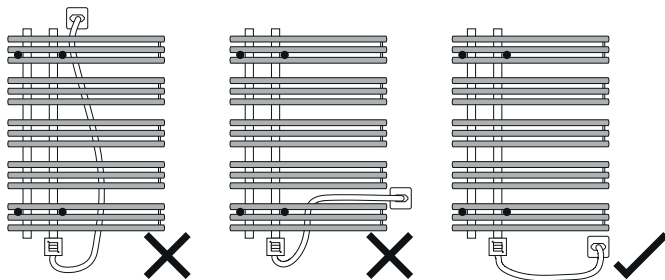

HANNA

NELA 1

NELA 2 & 3

UNI, NIKA

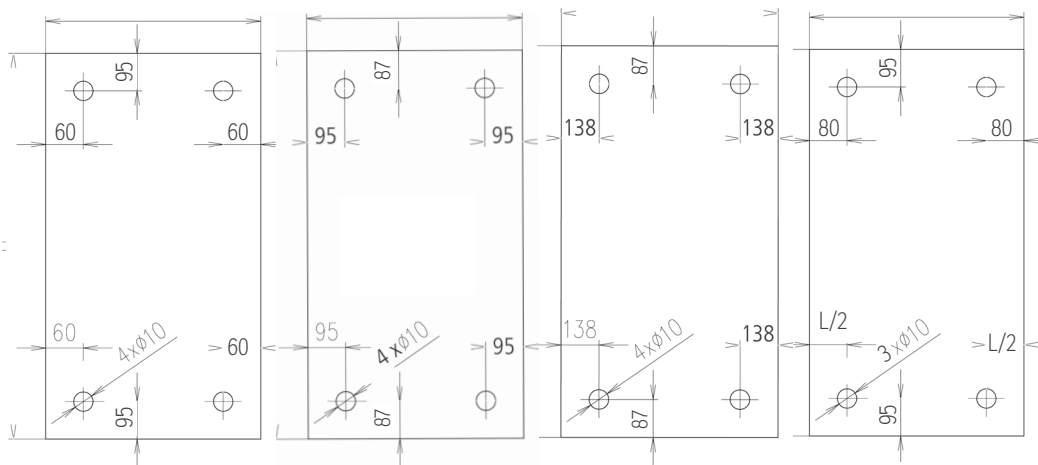

Il foro può variare di massimo 20 cm.

1. Misurare i fori con le dimensioni indicate. Se non dovesse andare bene, è possibile sfalsare il foro.
2. Assicurarsi che la staffa possa essere fissata al radiatore.
3. Con un radiatore piatto, è possibile spostare liberamente le staffe.
4. Nel caso di un radiatore curvo, è necessario variare l'altezza solo se necessario.
5. Assicurarsi che il foro non possa essere praticato a più di 20 cm dalla distanza specificata.

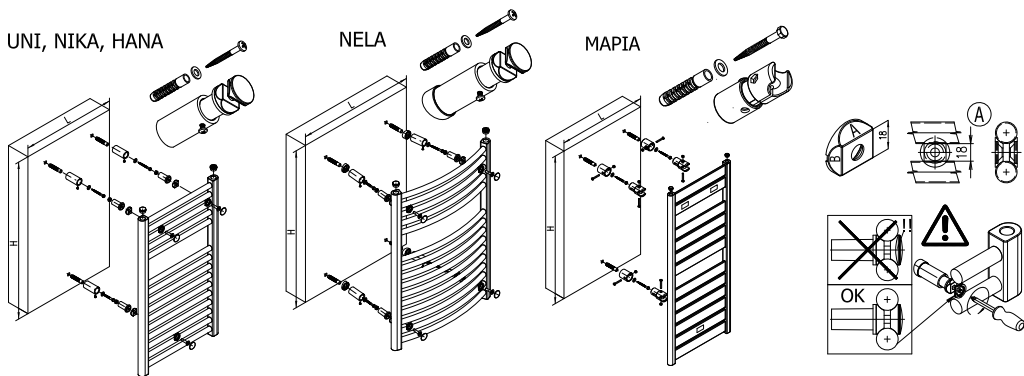

Funzioni e utilizzo del dispositivo (modello BKT 4)

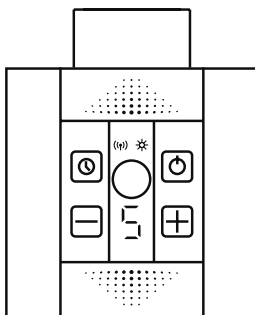

Grazie alla sonda di temperatura esterna montata nel radiatore, la resistenza BKT 4 è progettato per il riscaldamento degli ambienti. È inoltre dotato di una modalità TIMER per programmare il tempo di funzionamento dell'apparecchio. Il sensore a infrarossi consente la comunicazione con un programmatore esterno DT-IR, che ne estende ulteriormente le funzioni (ad es. che ne estende ulteriormente le funzioni (ad esempio, timer giornaliero). Tutte queste caratteristiche rendono il BKT 4 lo rendono universale e facile da usare.

PANNELLO (pulsanti e LED)



Pulsante  di avvio/arresto

Pulsante  di avvio della funzione timer.

Pulsante  e  per la regolazione di una delle 10 impostazioni di temperatura.

L'alloggiamento del BKT 4 è dotato di un indicatore digitale della temperatura impostata e di 2 icone:

L'icona  informa che la temperatura attuale è inferiore a quella impostata. L'apparecchio si riscalda alla temperatura desiderata.

L'icona  indica la connessione IR.



Se l'icona è accesa in modo permanente, la comunicazione a infrarossi è completa. L'icona lampeggiante indica che l'apparecchio è in attesa di comunicazione con il programmatore. L'icona  non si accende quando la funzione di comunicazione a distanza è disattivata.

La struttura dell'apparecchio (resistenza di riscaldamento PTC) protegge dalle scottature, autolimitando la temperatura del radiatore a 6°C, indipendentemente dall'impostazione attuale (a condizione che la potenza della resistenza sia correttamente adattata alla potenza del radiatore).

La scatola BKT 4 montata sulla resistenza di riscaldamento SPLIT è la configurazione di base e consente di sfruttare tutte le funzioni di base del kit di resistenze (vedere il capitolo „FUNZIONAMENTO IN MODO LOCALE“).



Il case BKT 4 può anche funzionare con il programmatore murale esterno (ad esempio, del tipo DT-IR1), consentendo di ampliare le funzioni di base dell'apparecchio (vedi capitolo „FUNZIONAMENTO IN MODALITÀ REMOTA“).

FUNZIONAMENTO IN MODALITÀ LOCALE (senza il programmatore esterno a infrarossi)

In modalità locale è possibile impostare uno dei 1 valori di temperatura: , 1, 2, ..., 8, 9, che corrispondono ai diversi valori di temperatura ambiente nella stanza. Per modificare l'impostazione, premere i tasti freccia  e . Il valore di impostazione significa che il case non si riscalderà. I valori da 1 a 9 corrispondono alla temperatura del radiatore da 2 a 28 °C. L'icona  segnala lo stato attuale del riscaldamento.



Spegnimento, in modalità locale, della comunicazione remota:

Il BKT 4 è programmato per funzionare insieme al programmatore esterno a infrarossi. Per questo motivo, l'icona  lampeggerà per indicare che il case sta cercando il contatto con il programmatore a infrarossi.

Se l'utente non possiede un programmatore IR e utilizza il BKT 4 solo in modalità locale, è possibile spegnere il lampeggio dell'icona  premendo a lungo il tasto . È possibile tornare alla modalità remota allo stesso modo.

FUNZIONAMENTO IN MODALITÀ REMOTA (programmazione tramite il programmatore esterno)

In modalità locale, la temperatura ambiente viene misurata tramite il programmatore a infrarossi esterno che invia al case BKT 4 informazioni sulla potenza di riscaldamento necessaria per mantenere la temperatura impostata sul programmatore. Per questo motivo, i tasti e rimangono inattivi.





Una volta acceso il BKT 4, inizia a cercare il programmatore a infrarossi IR: segnalato dall'icona  lampeggiante. Se l'icona non lampeggia, la modalità di comunicazione remota è spenta. Premere il tasto  per attivarla.



Una volta ricevuto il primo segnale corretto, il case BKT 4 segnala la comunicazione stabilita accendendo l'icona . Compare una linea orizzontale sul display.

Da questo momento, la potenza di riscaldamento viene regolata tramite il programmatore esterno IR.

Ogni volta che viene ricevuto il messaggio corretto, il BKT 4 lo segnala con una linea orizzontale sul display. Il programmatore invia il messaggio dopo ogni modifica dell'impostazione da parte dell'utente (spengnimento del marcatore) e lo ripete ogni 1 minutes per confermare la comunicazione. Se il case BKT 4 non riceve nessun messaggio corretto per 3 minuti, passa automaticamente alla modalità locale, imposta la propria impostazione a e segnala la perdita di comunicazione lampeggiando l'icona .

FUNZIONE TIMER

Il tasto  serve ad attivare il timer dopo il quale l'apparecchio si spegnerà automaticamente. Per attivare la funzione, premere il tasto . Sul display appare il tempo rimanente fino alla fine della funzione timer (impostazione di fabbrica 1 ora). Ogni ulteriore pressione estende il funzionamento nella  modalità timer fino a un massimo di 4 ore. Per interrompere la funzione, impostare „H“ e attendere alcuni secondi. È anche possibile disattivare la funzione timer spegnendo e riaccendendo l'apparecchio tramite il tasto .

Con la funzione timer attiva, BKT 4 funziona con l'impostazione attuale (ignorando eventuali comandi dal programmatore esterno IR). È anche possibile, con la funzione timer attiva, modificare in qualsiasi momento la temperatura tramite i tasti  e , così come il tempo di funzionamento della funzione tramite il tasto .

Una volta terminato il lavoro della funzione timer, l'apparecchio si spegne (se è in modalità locale: senza il programmatore IR senza fili) o riprende a funzionare secondo gli ordini del programmatore IR senza fili (se è in modalità remota).

FUNZIONE ANTIGELO (protezione contro il gelo)

Se l'apparecchio è spento e la temperatura ambiente scende al di sotto della soglia di 6°C, l'apparecchio si accenderà automaticamente per proteggere il radiatore dal gelo. L'apparecchio segnala la modalità antigelo con la lettera F sul display.

CONTATORE DEL TEMPO EFFETTIVO DI RISCALDAMENTO



Questa funzione unica consente di calcolare i periodi in cui l'apparecchio consuma la potenza nominale (l'apparecchio, durante il normale funzionamento, si spegne spesso e non consuma energia).

È possibile verificare in qualsiasi momento il tempo durante il quale l'apparecchio ha consumato energia, ad esempio dopo una giornata di lavoro. Nella pratica, si è rilevato che è meno del qualche decina di percento!

Il valore indicato sul contatore equivale al consumo effettivo di energia. Basta moltiplicare il valore del contatore per la potenza nominale dell'apparecchio e per il costo dell'energia (1 kW) per conoscere il costo effettivo dell'energia consumata.

Lettura del contatore:

Premere a lungo il tasto . La lettera E (energia) appare sul display, seguita da 4 cifre separate da un trattino, ad esempio E, 0, 2, -, 3, 0 significa che l'apparecchio ha funzionato per 2 ore e 30 minuti dall'ultima cancellazione.

Premere il tasto  farà sì che l'apparecchio mostri il valore del contatore due volte. Premere più a lungo il tasto  cancellerà il contatore.

Ad esempio: se il kit resistenza ha una potenza nominale di 600 W (vedere la targhetta dietro l'apparecchio), significa che l'apparecchio ha consumato $0,6 \text{ kW} * 2,5 \text{ ore} = 1,5 \text{ kWh}$ di energia. Conoscendo il costo di 1 kWh, è possibile controllare facilmente i veri costi dell'energia consumata per il riscaldamento o l'asciugatura.

Cancellazione del contatore:

Premere più a lungo il tasto  fino a quando sul display appare due volte il valore attuale del contatore, quindi il valore E, 0, 0, -, 0, 0.

PROGRAMMATORE ESTERNO INFRAROSSO





Le funzioni di BASE e AVANZATE del programmatore IR dipendono dal modello dell'apparecchio e sono dettagliatamente indicate nel manuale allegato all'apparecchio.

Esempi delle funzioni del programmatore IR tipo DT-IR1

- Regolazione della temperatura ambiente (vantaggio di misurare e controllare la temperatura nel luogo in cui si trova il programmatore),
- Programmazione delle temperature COMFORT ed ECO, passaggio facile da una funzione all'altra,
- Timer diurno (possibilità di programmazione automatica delle temperature COMFORT ed ECO e facile passaggio tra le due durante le 24 ore),
- Accensione forzata automatica,
- Funzione ANTIGELO automatica con soglia di lavoro regolabile,
- Sensore di temperatura esterna adattabile alle condizioni individuali nell'ambiente (funzione di CALIBRAZIONE),
- Possibilità di definire l'indirizzo degli apparecchi (possibilità di collaborazione di più case BKT 4 e programmatori senza conflitti di comunicazione).

BKT 4 CAMBIO INDIRIZZO CASELLA (CANALE DI COMUNICAZIONE NR)





Per una corretta comunicazione wireless è necessario che il programmatore IR e il box BKT 4 abbiano gli stessi indirizzi. Per modificare gli indirizzi, è necessario :

1. Accendere l'apparecchio e poi staccarlo (rimuovere la spina dalla presa).
 2. Premere i tasti  e , collegare l'apparecchio alla presa e attendere 5 secondi.
 3. L'indirizzo attuale, ad esempio A0, appare sul display. Regolare l'indirizzo desiderato (lo stesso numero deve essere regolato anche sul programmatore) utilizzando i tasti  o .
- I numeri da 0 a 3 sono indirizzi dedicati ai programmatori del tipo DT-IR1.
 - L'indirizzo A4 è destinato agli altri case IR disponibili sul mercato.
 - L'indirizzo A5 non verifica alcun indirizzo dell'apparecchio. Il case BKT 4 eseguirà tutti i comandi corretti provenienti da qualsiasi programmatore esterno.
4. Una volta regolato il numero di indirizzo, attendere qualche secondo fino a quando il case riprende il funzionamento normale.

Per apprendere come modificare l'indirizzo nel programmatore IR, consultare il manuale d'uso allegato al programmatore.

INTERFACE FIL-PILOTE

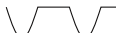
Il case BKT 4, nelle versioni selezionate, è dotato di una connessione FIL PILOTE, che consente il controllo esterno del riscaldamento tramite il programmatore compatibile con gli standard FIL PILOTE. Il case BKT 4 segue le 6 comande standard:

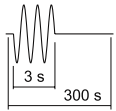
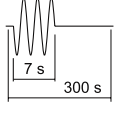
Signal	Comande FP	Reazione della scatola:
	FP-CONFORT	Riscalda con l'impostazione corrente.
	FP-ECO	Temperatura del riscaldatore ridotta di 3°C (o di 3 livelli in modalità di impostazione della potenza di riscaldamento)
	FP-AF	Nessun riscaldamento, protezione antigelo attivata („F“ lampeggiante sul display)
	FP-STOP	Funzione di riscaldamento e protezione antigelo disattivata.
	FP-ECO1	Ridurre l'impostazione di 1°C (o di 1 livello in modalità di controllo della potenza di riscaldamento)
	FP-ECO2	Ridurre l'impostazione di 2°C (o di 2 livelli in modalità di controllo della potenza di riscaldamento)

Quando l'apparecchio esegue i comandi del FP, è sempre possibile utilizzare la funzione „marche forcée“. La funzione TIMER ha la priorità. L'apparecchio seguirà solo il comando TIMER. Una volta terminata la funzione, l'apparecchio riprenderà i comandi del FIL PILOTE.

Guida alla risoluzione dei problemi

Problema	Causa probabile	Azione raccomandata
L'apparecchio è collegato e acceso, ma il display rimane spento.	Connessione connessione o alimentazione.	Verificare che il cavo di alimentazione sia collegato correttamente e che la tensione sia corretta.
L'apparecchio non riscalda: sul display lampeggiano i codici E1 o E2.	Guasto al sensore di temperatura.	Scollegare l'apparecchio, lasciarlo raffreddare, quindi ricollegarlo.
	Montaggio errato del collegamento resistore-box.	Controllare il collegamento della scatola della resistenza (la scatola deve coprire la testina).
Una linea orizzontale sul display.	Il dispositivo funziona correttamente (cfr. FUNZIONAMENTO IN MODO REMOTO)	—
Il dispositivo si reimposta dalla modalità remota alla modalità locale.	Difficoltà di comunicazione con il programmatore: l'indicatore di comunicazione IR in uno dei dispositivi è nascosto o i dispositivi sono regolati in modo errato.	Rimuovere l'ostacolo che rende difficile la comunicazione o cambiare la posizione del programmatore IR.
L'apparecchio si riscalda nonostante spento con il tasto pulsante ON/OFF	Pannello elettronico.	Scollegare l'apparecchio, lasciar raffreddare, collegare di nuovo di nuovo.
La scatola non risponde ai segnali del programmatore IR originale	Difficoltà di comunicazione con il programmatore: l'indicatore di comunicazione IR in uno dei dispositivi è nascosto o i dispositivi sono regolati in modo errato.	Rimuovere l'ostacolo che rende difficile la comunicazione o cambiare la posizione del programmatore IR.
	Gli indirizzi del programmatore e dell'involucro non sono impostati correttamente.	Vedere il capitolo: CAMBIO INDIRIZZO BKT 4 BOX
Il display digitale si spegne quando i tasti non vengono più premuti.	Il dispositivo funziona correttamente nelle versioni selezionate e il display si illumina dopo l'impostazione.	—

Se il problema si ripresenta, contattare il venditore

05 - CONFORMITÀ / SMALTIMENTO

Garanzia

I prodotti vengono controllati attentamente prima della spedizione. Se dovesse comunque presentarsi un vizio sul vostro apparecchio, vi invitiamo a rivolgervi in tutta tranquillità al vostro rivenditore. Vi rammentiamo di portare appresso la ricevuta d'acquisto, che deve essere presentata per ogni prestazione in garanzia. Il periodo di garanzia è di 24 mesi dalla data di acquisto.

Smaltimento

Provvedere ad un corretto smaltimento del prodotto. L'apparecchio può essere consegnato gratuitamente per il relativo smaltimento a qualsiasi rivenditore specializzato.

Modifiche tecniche

Con riserva di eventuali modifiche tecniche e di progettazione.

CE-Dichiarazione di Conformità

Il dispositivo è conforme alle seguenti norme

LVD EN 60335-1:2012 + AC:2014 + A11:2014 + A13:2017 + A1:2019 + A2:2019 + A14:2019
EN 60335-2-30:2009 + Cor.:2010 + A11:2012 + A1:2020
EN 62233:2008

LVD 2014/35/EU

EMC 2014/30/EU

RoHS 2015/863/EU

WEEE 2012/19/EU

06 - PULIZIA, CURA E MANUTENZIONE

Attenzione! Per la manutenzione e l'assistenza, è necessario osservare i requisiti generali di sicurezza. Per garantire il buon funzionamento del riscaldatore, deve essere pulito regolarmente.

Si raccomanda la seguente procedura:

1. Scollegare il riscaldatore e lasciarlo raffreddare completamente.
2. Per mantenere il riscaldatore pulito, l'involucro esterno può essere pulito con un panno morbido e umido. Potete usare un detergente delicato se necessario. Dopo la pulizia, asciugare l'unità con un panno morbido.
3. NON usare alcool, benzina, polvere abrasiva, lucido per mobili o spazzole ruvide per pulire il riscaldatore. Questo può danneggiare o deteriorare la superficie del riscaldatore.
4. Aspettate che il riscaldatore sia completamente asciutto prima di usarlo.

STOCCAGGIO

Se il riscaldatore non deve essere usato per un lungo periodo di tempo, conservarlo in un luogo fresco e asciutto quando non viene usato. Per evitare l'accumulo di polvere e sporcizia, utilizzare l'imballaggio originale per reimballare l'unità.

Qualsiasi modifica o riparazione del dispositivo deve essere effettuata da una persona qualificata.

Poiché lo sviluppo dei dispositivi prodotti è in costante progresso, può succedere che il vostro prodotto differisca minimamente da quello descritto.



INFORMATIVA SMALTIMENTO RELATIVA ALLA PARTE ELETTRICA DEL PRODOTTO

Ai sensi del D.L. 31 marzo 2015 art. 26, di attuazione della direttiva 2015/863/EU e del D.L. 27 del 31 marzo 2015, di attuazione della direttiva 2015/863/EU relativa alla riduzione dell'uso di sostanze pericolose nelle apparecchiature elettriche ed elettroniche, nonché allo smaltimento dei rifiuti.

Il simbolo del cassonetto barrato riportato sull'apparecchiatura o sulla confezione indica che il prodotto alla fine della propria vita utile deve essere raccolto separatamente dagli altri rifiuti.

L'utente dovrà, pertanto, conferire l'apparecchiatura giunta a fine vita agli idonei centri di raccolta differenziata dei rifiuti elettronici ed elettrotecnici, oppure riconsegnarla al rivenditore al momento dell'acquisto di una nuova apparecchiatura di tipo equivalente, in ragione di uno ad uno. L'adeguata raccolta differenziata per l'avvio successivo dell'apparecchiatura dimessa al riciclaggio, al trattamento e allo smaltimento ambientalmente compatibile, contribuisce ad evitare possibili effetti negativi sull'ambiente e sulla salute e favorisce il reimpiego e/o riciclo dei materiali di cui è composta l'apparecchiatura. Lo smaltimento abusivo del prodotto da parte dell'utente comporta l'applicazione delle sanzioni amministrative previste dalla normativa vigente. Eventuali pile o batterie ricaricabili contenute nel dispositivo devono essere smaltite separatamente negli appositi raccoglitori preposti alla raccolta delle pile esauste.



SMALTIMENTO PILE E ACCUMULATORI

Ai sensi del D. Lgs. 20 novembre 2008 n. 188, di attuazione della Direttiva 2006/66/CE concernente pile, accumulatori e relativi rifiuti, il simbolo del bidone barrato posto sulla batteria indica che è fatto divieto di smaltire batterie esauste nei rifiuti domestici.

Pile e batterie contengono sostanze altamente inquinanti per l'ambiente.

E' fatto obbligo all'utilizzatore di smaltire le batterie esauste nei centri di raccolta siti nel comune di appartenenza o negli appositi contenitori. Il servizio è gratuito. In tal modo verranno rispettate le norme di legge contribuendo alla salvaguardia dell'ambiente.

I simboli identificativi di sostanze pericolose eventualmente presenti in pile e batterie sono i seguenti: Hg= Mercurio, Cd= Cadmio, Pb= Piombo.

EN
ENGLISH

TOWEL RADIATORS

USER MANUAL

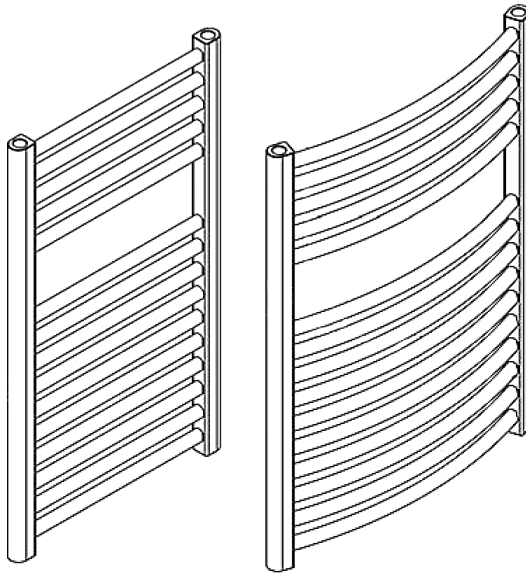

COMPANY

Sonnenkönig of Switzerland
Olensbachstrasse 9-15
CH-9631 Ullisbach
Tel. Int. +41 58 611 60 00
Tel. Nat. 0848 870 850

Sonnenkönig of Switzerland
Peter-Henlein-Strasse 5
D-89331 Burgau
Tel: 0180 500 64 35
0.14 Cent/Minute

Version 13.11.2023

01 - CONTENT	32
02 - WARNING NOTICE	33
03 - MOUNTING	34
04 - CONTROLS	36
05 - TROUBLESHOOTING	36
06 - CLEANING, CARE AND MAINTENANCE	37
07 - CONFORMITY / DISPOSAL	38

Please read and understand these instructions completely before attempting to assemble, operate or install the product.

This manual contains important information about the installation, operation and maintenance of this towel radiator. General safety information is presented on these first pages and is also found throughout this manual. Retain this manual for future reference and to educate new users of this product. This manual should be read in conjunction with the labeling on the product. Safety precautions are essential when dealing with mechanical or electronic powered equipment. These precautions are required when using, storing and maintaining this item. Using this equipment with due respect and caution will reduce the possibility of personal injury or property damage.

Inspect the unit for damage after removing the packaging. If damage is suspected, do not operate the device and contact a specialist. The recyclable packaging material must not be kept accessible to small children, but must be disposed of properly.

This device may only be used for the purpose for which it was expressly designed. Any other use is to be considered improper and consequently dangerous. The supplier is not liable for any personal injury and/or damage to property resulting from improper or incorrect use.

Repairs to electrical equipment may only be carried out by qualified personnel. Improperly performed repairs and modifications to the equipment may result in dangerous consequences for the user, whereupon warranty claims will be rejected.

WARNING: This radiator is not equipped with a device for regulating the room temperature. Do not use this radiator in small rooms if it is occupied by people who are not able to leave the room by themselves, unless constant monitoring is provided.

CAUTION: Some parts of this product may become very hot and cause burns. Special attention must be paid to the presence of children and vulnerable persons.

The following basic precautions should always be followed when handling electrical equipment:

- If the power cord is damaged, it must be replaced by an authorized technician or other skilled personnel to avoid danger.
- Children should be supervised to ensure that they do not play with the appliance.
- Read ALL instructions before using this equipment.
- **CAUTION:** Risk of electric shock. DO NOT open the unit yourself or attempt to repair it.
- Extreme caution should be used when a radiator is used by or near children or disabled persons, or when the radiator is left in operation and unattended.
- DO NOT operate the radiator with a damaged cord or after the radiator has been disturbed, come down, or damaged in any way. Return the heater to an authorized service facility for inspection of electrical, mechanical adjustment or repair.
- DO NOT touch the control panel or plug with wet hands.
- DO NOT run the cord under carpeting. DO NOT cover the cable with throw rugs, caulk, or similar coverings. Route the cable away from traffic areas and where it cannot break or kink.
- Avoid using an extension cord because the extension cord can overheat and create a fire hazard. However, if you must use an extension cord, the cord size must be 1.5 mm².

- To avoid fire or shock hazard, connect the unit directly to a 220-240 V and 15 A outlet.
- To turn off the radiator, set the controls to OFF, then unplug the unit from the wall outlet. Pull firmly on the plug, DO NOT unplug by pulling on the cord.
- Always unplug the unit before moving or cleaning the unit, or when the heater is not in use.
- Use only for its intended household use as described in this manual. Any other use not recommended by the manufacturer may result in fire, electric shock or personal injury. Use of attachments not recommended or sold by authorized dealers may result in hazards.
- DO NOT attempt to repair or adjust any electrical or mechanical functions on this equipment. Doing so will void your warranty. The interior of the unit does not contain any user-serviceable parts. Maintenance should only be performed by qualified personnel.
- Connect the unit only to properly grounded outlets.
- The radiator must not be located in front of an electrical outlet. Mount the radiator far enough away from an electrical outlet so that the cord cannot be damaged by heat.
- KEEP THESE INSTRUCTIONS.

03 - MOUNTING

This device may only be mounted vertically!

1. Brackets are supplied for mounting the towel radiator. Fasten them to the wall using the screws supplied. Then press the radiator into the wall brackets on the wall.
2. Connect the power cord to a normal household outlet and only as shown.

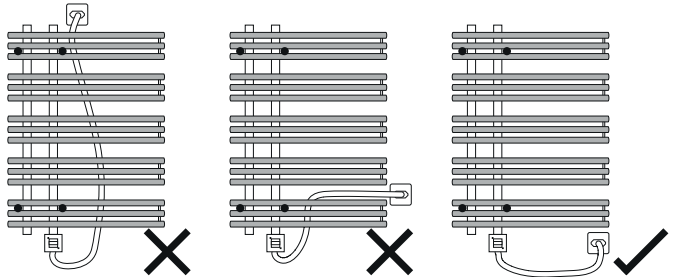

HANNA

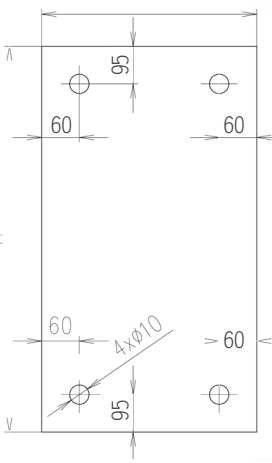

NELA 1

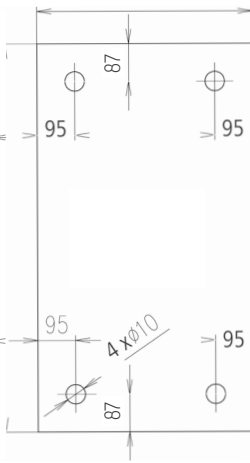

NELA 2 & 3

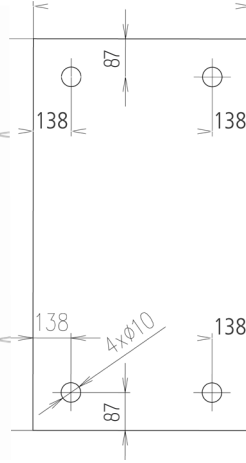

UNI, NIKA

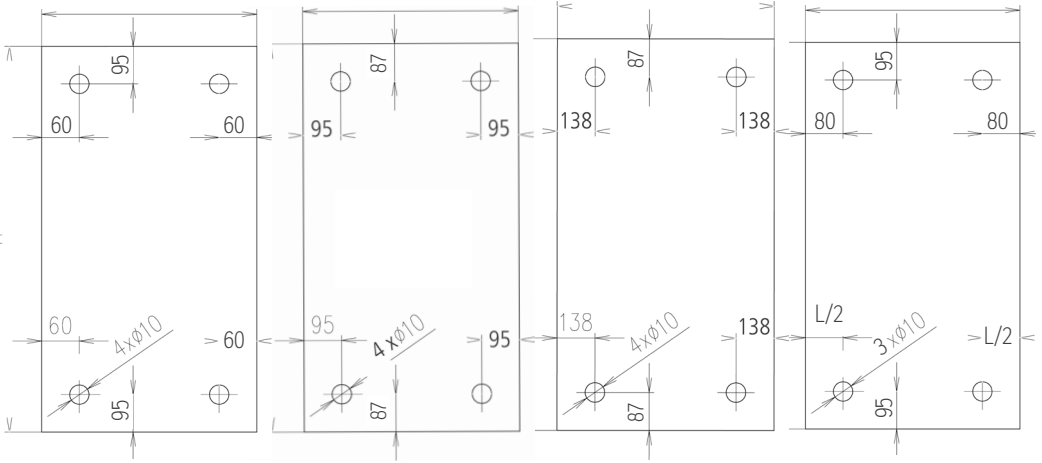

The hole may vary by max. 20 cm.

1. Measure your holes with the given dimensions. If this does not fit, you can offset the hole.
2. Make sure that the bracket can then be attached to the radiator.
3. With a flat towel radiator, you can move the brackets freely.
4. With a curved radiator, you should only vary the height if necessary.
5. Make sure that the hole cannot be drilled further than 20 cm from the specified distance.

UNI, NIKA, HANA

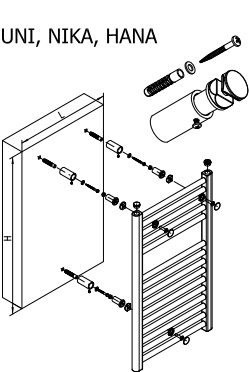

NELA

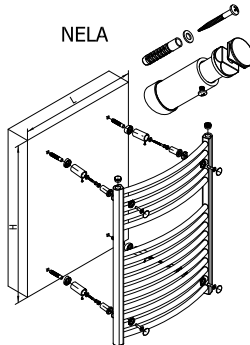

MAPIA

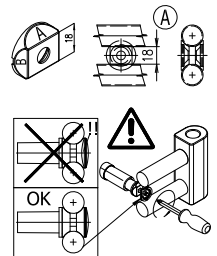
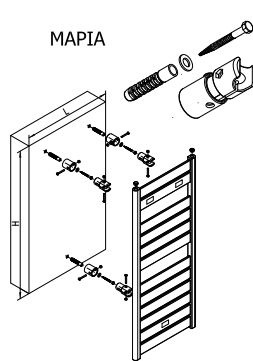

Complete BKT unit contains Terma-SPLIT heating element and controller for it. Depending on the model of the controller, it can also be completed by a remote wall-mounted programmer.

1. SPLIT heating element
2. Heating element
3. Heating element head
4. Controller
5. Clamping screw
6. Power cord (versions –PB, PB (FP6), –PW)
7. Masking cover for X-type connection (versions –M, –MS, available only for BKT 1)

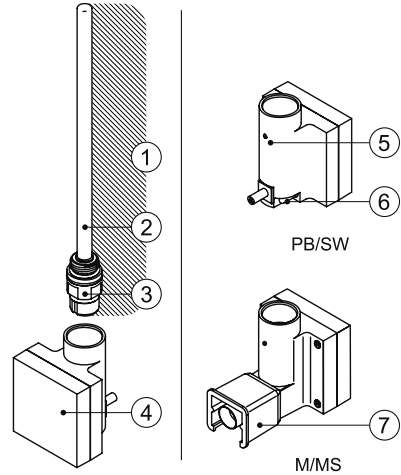

ELECTRIC radiator:

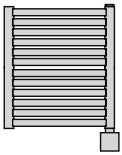

1. Radiator powered by the heating element only, not connected to the central heating system.
2. Water, water with anti-freezing agent or the right type of oil should be used as a heating medium – possibility of installation and correct use is conditioned by meeting manufacturer's requirements on the radiator and heating element.
3. Filling the radiator with too much liquid leads to exceeding of acceptable pressure and damaging of the radiator or heating element. If You are filling the radiator yourself, please act strictly according to the below instructions.
4. Other methods of correct filling of radiator can be found on www.termaheat.pl.
5. Do not assemble or disassemble the device by twisting the casing of the controller. Please use the right key for this purpose!
6. Heating element should not be fitted horizontally or turned downwards.

Tools required for installation of heating element unit



- Allen key 1.5 (included)
- spanner no 24
- screwdriver (for –M and –MS versions)

Installation of the heating element unit

WARNING! The device must not be connected to electricity during installation. Unplug the device prior to installation.



WARNING! Please take every precaution when filling the radiator in order to avoid being burnt by hot liquid!

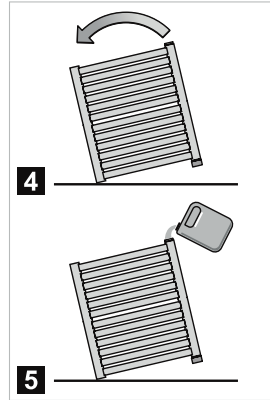
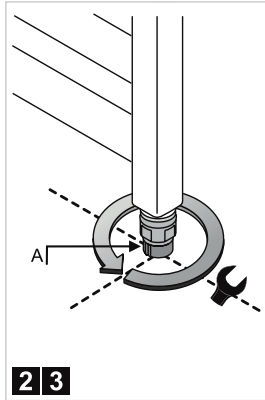
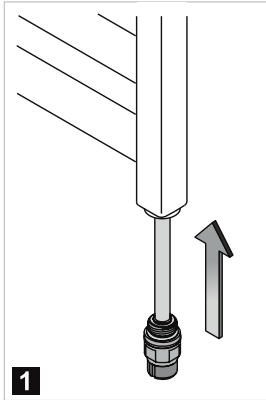

1. Insert heating element (1) into the threaded opening at the bottom end of the collector.
2. Twist the head of the heating element with a spanner no 24.
3. Position the element in such a way so that the indent in the head connection (A) was directed towards you or sideways.
4. Put the radiator in an oblique position to make sure that the upper collector opening is in the highest point !!!The radiator must not be rested on the heating element controller or any other parts of the connection at any time!!!
5. Fill the radiator with the heating medium.

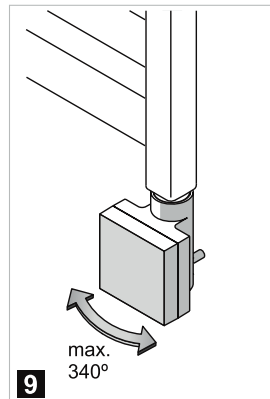
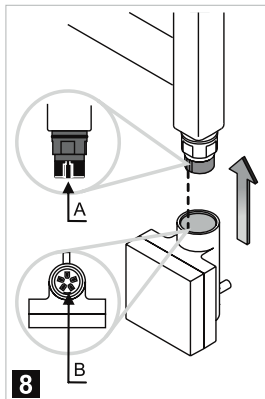
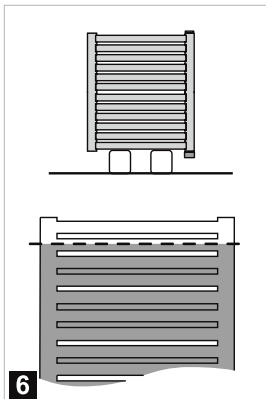

6. Put the radiator back in an upright position and check the level of the liquid inside it.
7. Make sure that the connection between the radiator and the heating element is tight.
8. Install the controller – fit the indents on the head (A) with the indents in the controller (B).
9. Position the controller casing in a way providing an easy and comfortable access.

WARNING! If you feel resistance when twisting the controller it means that you have reached the maximum twisting span in that direction. Try to twist the controller in the opposite direction. Any damage to the device will result in annulment of the warranty.

Correctly installed controller entirely covers the head of the heating element (see drawing)

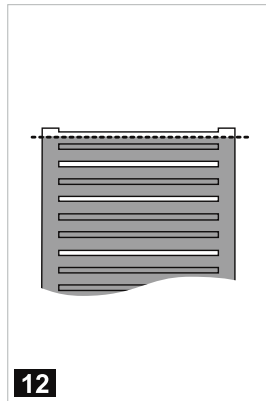
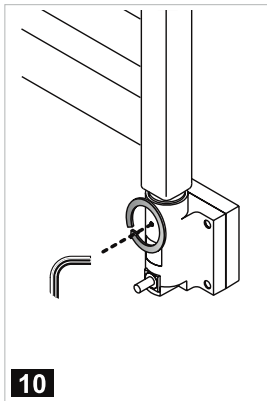
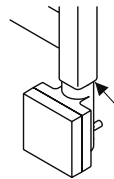

10. Secure the casing at the back with Allen key.
11. Connect the device to electricity and turn on the heating element unit (upper collector opening must be open!).
12. Set the maximum possible temperature required and observe the liquid level rise – the excess liquid may be slopping through the upper opening – remove excess liquid in order not to allow for the heating element unit to be flooded or wetted.
13. When level of the heating medium stops rising, wait another 5 minutes, turn off the heating element unit and disconnect the device from electricity.
14. Do not wait until the radiator cools down and pour a small amount of the liquid out – to the mid level of the top pipe.
15. Close the upper opening of the collector with a dedicated seal and put it back on the wall.
16. Connect the heating element unit to the socket / installation. The device is ready to work.

DUAL FUEL radiator:

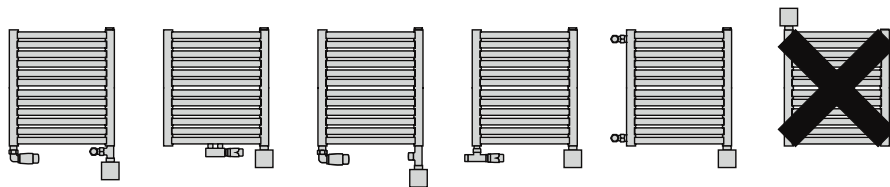

1. Radiator connected to central heating system to which heating element unit is installed additionally.
2. Central heating installation must be fitted with the valves enabling disconnecting the radiator from the rest of the system.
3. It is recommended to bleed the radiator after every longer interval in use. The device is fitted with a safety tool protecting the radiator from operating in dry conditions, however, it will operate correctly only when the radiator is correctly filled.
4. Heating element must not be installed horizontally or turned downwards.

Tools required for installation of heating element unit



- Allen key no 1.5 (included)
- spanner no 24

Installation of the heating element unit

WARNING! The device must not be connected to electricity during installation. Unplug the device prior to installation.

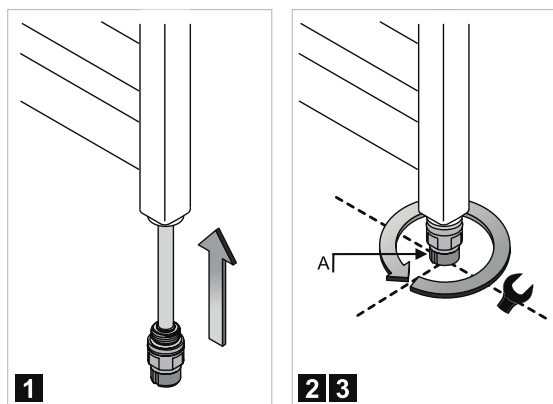

1. In case of a radiator connected to central heating system, close both valves and remove the heating medium.

2. Insert the heating element (1) into the threaded opening in the tee piece, integrated valve or directly into the radiator, depending on the required connection type.
3. Twist the head of the heating element using a spanner no 24.
4. Position the element in such a way so that the indent in the head connection (A) was directed towards you or sideways.
5. Open the valves, fill the radiator with heating medium from the installation and bleed it.
6. Make sure that the connection between the radiator and the heating element unit is tight.

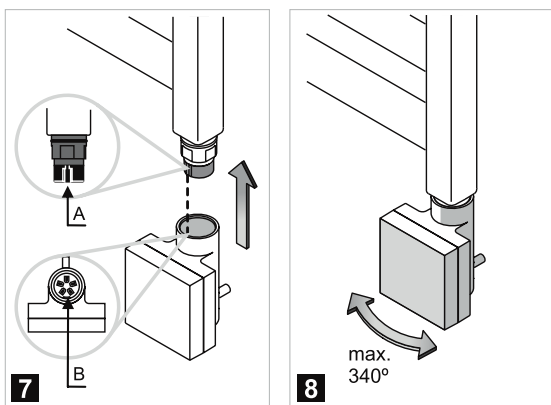

7. Install the controller – fit the indents on the head (A) with the indents in the controller (B).
8. Position the controller casing in a way providing an easy and comfortable access.

WARNING! If you feel resistance when twisting the controller that means that you have reached the maximum twisting span in that direction. Try to twist the controller in the opposite direction. Any damage to the device will result in annulment of the warranty.

Correctly installed controller entirely covers the head of the heating element (see drawing)

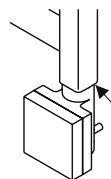

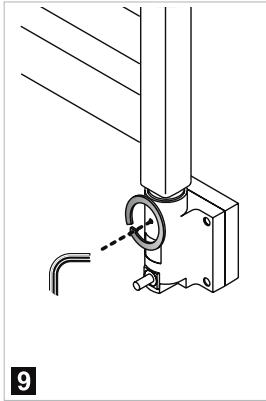

9. Secure the casing at the back with Allen key.
10. Close one of the valves before using the heating element unit and leave the other one open (we suggest that you close the thermostatic valve). Always make sure that one of the valves is open prior to the use of heating element unit!!

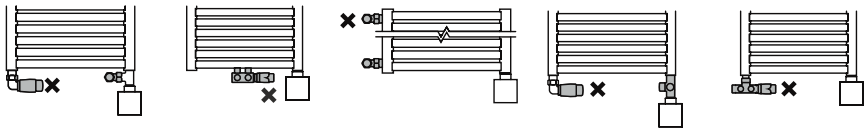

11. Connect the heating element unit to the socket / installation. The device is ready for use.

INSTALLATION OF THE DEVICE WITH FIL PILOTE INTERFACE

BKT controller has an additional wire for connecting an external FIL-PILOTE controller.

Installation scheme of the correct connection of BKT controller as well as an external FIL-PILOTE controller:

Colour codes of wires in electric cord:	
Brown	Live (L)
Blue	Neutral (N)
Black	FIL-PILOTE wire (FP)

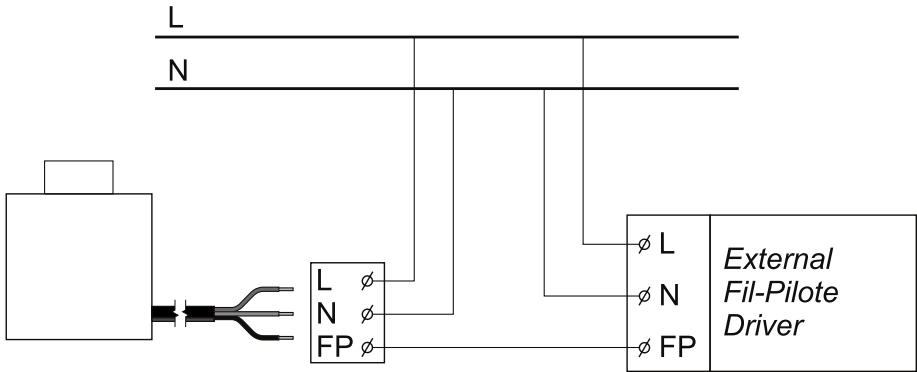

WARNING: If the FIL-PILOTE interface does not use the FP wire (black), it must be secured from access to the other wires.

DO NOT CONNECT the “FP” wire to **GROUND TERMINAL**.

CONNECTION OF THE DEVICE IN M/MS VERSION (WITHOUT POWER CORD)

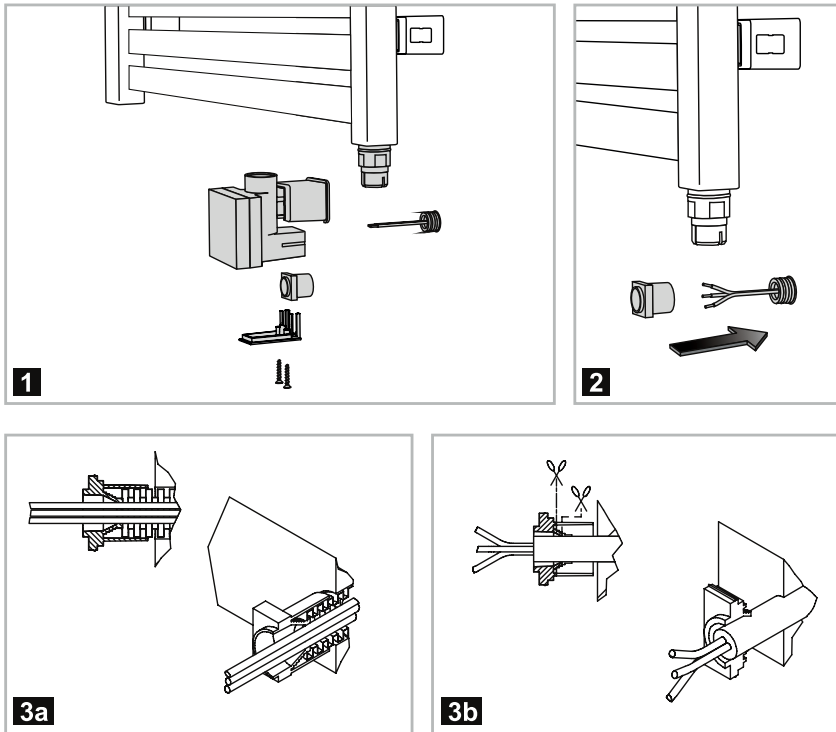

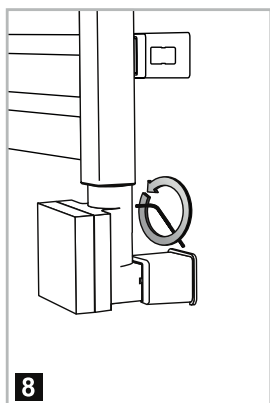
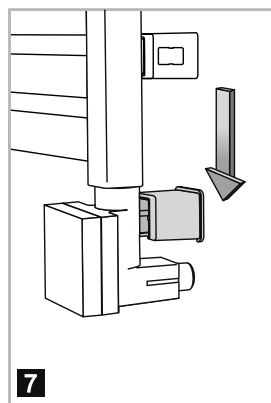
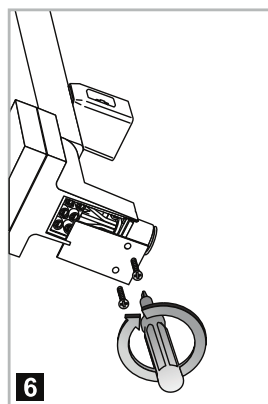
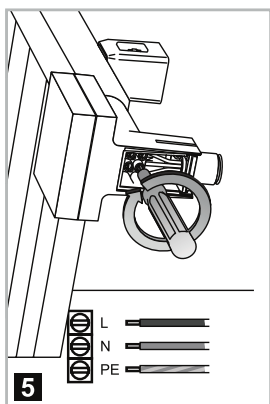
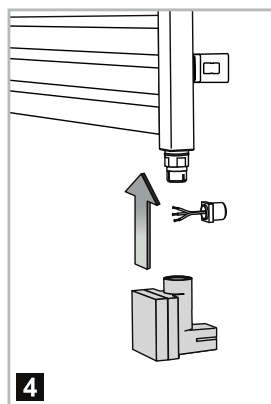

DEVICE DISASSEMBLY

1. Disconnect the device from electricity.
 2. Release the screw at the back of the controller casing.
 3. Take off the casing.
 4. In case of a radiator connected to a central heating system, close the valves and remove the heating medium. For electric radiators – take it off the wall and position it in such a way to prevent the heating medium from pouring out of the radiator during disconnecting the heating element.
- Untwist the heating element using spanner no



MAINTENANCE

1. Disconnect the device from electricity prior to cleaning.
2. Heating element controller should be cleaned with a dry or damp cloth with a very small amount of detergents, which should never contain any solvents or abrasive agents.

Functions and use of device (BKT 4)

Using an external temperature sensor, the BKT 4 heating element controller is designed to warm interiors, whilst its TIMER function allows the programming of device operation times. The IR receiver enables wireless communication with an external DT-IR programmer which gives additional functions to the controller (i.e. 24-hour timer). All of its features make BKT 4 a universal, straight-forward, user-friendly product.

FRONT PANEL (keyboard and signal diodes)

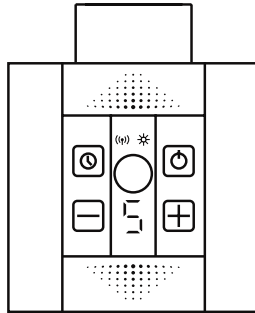



Button  turns the device on and off.

Button  turns on and operates the dryer function.

Buttons  and  allow you to select one of 10 temperature settings.

BKT 4 controller is equipped with a simple 1-digit display which shows the temperature setting. Above, there are two icons indicating the current setting of the device:

Icon  informs the user that the current temperature is lower than the set temperature and the device then heats in order to reach the required setting.

Icon  indicates an IR connection.



If the icon remains lit continuously, it means that communication has been established. Pulsating of the icon means that the controller is waiting for connection to a transmitter signal. The icon  will not be lit if the remote communication function has been turned off.

The design of the device (PTC heating element) protects the user from harm (burning risk) by limiting the temperature of the radiator to 60°C automatically, regardless of its current setting (provided that heat output of the heating element has been correctly matched with the heat output of the radiator).



The BKT 4 controller with SPLIT heating element are two components of this device and allow the use of all of its basic functions (see 'LOCAL MODE OPERATION')

Additionally, BKT 4 controller can cooperate with an external transmitter (i.e. DT-IR1) which broadens the set of controller functions (see 'REMOTE MODE OPERATION').

LOCAL MODE OPERATION (without external infra-red transmitter)



It is possible to set the temperature to one of 10 settings, from 0- 9. Settings can be adjusted with  and  buttons. Setting value equal to 0 means that the device does not heat, values from 1 to 9 refer to the radiator temperature span from 20 to 28 degrees C. Icon  indicates the current heating setting.

Turning off remote communication function in the local mode

BKT 4 has been designed to work with the external infra-red transmitter. When switched on, the icon  will begin flashing, to indicate that the device is searching for the transmitter signal. If the user does not have an IR transmitter and they wish to use the device in the local mode only, they can turn off the pulsating  icon by holding down the  for a few seconds. The user can also return to using “remote mode” by pressing the same button for a few seconds.

REMOTE MODE OPERATION (operating the controller with infra-red transmitter)





In the remote mode, room temperature is measured by the external infra-red transmitter which sends information to the controller regarding the heat output that is required in order to maintain the temperature set on the transmitter.



BKT 4 should automatically start searching for the IR transmitter – this is indicated by pulsating of  icon. If the icon does not pulsate, this means that the remote communication mode is off. Press and hold the  button, to turn it on.

After receipt of the first correct signal from the transmitter, BKT 4 controller will indicate that connection has been established by turning on the  icon and displaying a horizontal line on the screen. After that, the operation of heating output is carried out by the IR transmitter.

Every successful communication signal received by BKT 4, is indicated by single flashing of the horizontal line on the display. The transmitter sends the command after every setting modification (after the display fades) and repeats it every 10 minutes in order to confirm current communication. If BKT 4 controller does not receive any correct signal within 30 minutes time, it will automatically return to the local mode and set itself to 0 value, while indicating loss of communication via pulsating of the  icon.

TIMER

Button  will activate the timer, which controls when the device will turn off, automatically. In order to activate this function, press  – the display will show the timer activation time remaining (default time: 1H (1 hour)). Subsequent pressing of the  button will extend the timer's "working" time by up to 4 hours. To end the function, set the time to 0H and wait for a few seconds. Alternatively, turn the device off and switch it back on with the  button, this will also de-activate the timer function.

When the Timer is active, the device works with the current setting of BKT 4 (it ignores any commands of the IR transmitter). Temperature in the Timer mode can be modified as required with the use of  and  buttons. Timer operating time can also be changed with the  button.

On termination of Timer working time, the device will turn off automatically (if it works in the local mode – without the IR transmitter) or it will return to work according to the IR transmitter commands (if it works in the remote mode).

ANTI-FREEZE FUNCTION (Anti-Freeze protection)

If the device is turned off and temperature around the temperature sensor drops to below 6°C, the device will turn on automatically in order to protect the heating medium from freezing. This is indicated by the 'F' code appearing on the display screen.



REAL HEATING TIME METER

The unique function of "Real Heating Time Meter" calculates the period of time that the device was using nominal electric power (during normal work, the device regulates temperature and it often turns itself off for longer periods which means that in practice it uses a very small amount of energy).

The user can check at any time, the duration and amount of energy use, for instance during a day of work. The meter indicates actual energy consumption (see the next paragraph for instructions on how to display it). The user can calculate the cost of actual energy used by multiplying the value of the meter by the nominal heat output of the device and price of electricity (1 kW).

Meter reading:

Press and hold  button. The display screen will show the letter E (energy) followed by the actual working time of the device in the form of 4 digits separated with a hyphen. I.e. E, 0, 2, -, 3, 0 means that since the last time the memory was reset it has worked for 2 hours and 30 minutes.

If you hold the  button, the device will show the value of the meter twice. Pressing the  button for longer will reset the meter.

For example, if the nominal heat output of the device is 600 W (see nominal label at the back of the device) it means that the device has used approximately 0.6 kW x 2.5 h = 1.5 kW of energy. If you know the cost of 1 kWh, you can much easier control the cost of energy consumption.

Meter resetting:

Press and hold  button until display screen shows current value of the meter twice followed by E, 0, 0, -, 0, 0.

USE OF THE REMOTE IR TRANSMITTER

A detailed description of the BASIC and ADVANCED features of the IR transmitter are provided.





The description will differ depending on the type of the transmitter - please see user manual attached to your IR transmitter.

Examples of features of an IR transmitter – type DT-IR1

- interior temperature regulation (advantage of this device is mensuration and regulation of temperature of the transmitter location)
- option to program two temperature settings: COMFORT and ECONOMICAL with an easy switch from one to the other
- built-in 24-hr timer (option to program automatic COMFORT and ECO temperature switch during a 24-hr day as required)
- automatic DRYER program
- automatic ANTI-FREEZE program with ability to adjust the operation threshold
- option to adjust the temperature sensor according to the specific conditions of a given interior (CALIBRATION feature)
- possibility to address devices (possibility of co-operation of many BKT 4 controllers and IR transmitters without communication conflict)

ADJUSTMENT OF BKT 4 CONTROLLER ADDRESS (COMMUNICATION CHANNEL NO)

In order for both IR transmitter and BKT 4 controller to co-operate successfully, both devices must have identical addresses. In order to change the address, please follow these steps:

1. Turn the device on and disconnect it from electricity (unplug it)
2. Press and hold buttons  and , plug in the device and wait 5 seconds
3. The LED display will show the the current address i.e. A0. Set the selected address number with the  or  buttons (the same address should be set in the controller).
 - Numbers 0 to 3 are addresses dedicated to DT-IR1 transmitters
 - Address A4 is dedicated to other IR transmitters available on the market
 - Address A5 works in such a way that controller BKT 4 will not verify the device address and it will execute all successfully received commands regardless of the transmitter address.





- Having set the address number, please wait a few seconds until the controller returns to its normal function.

Please refer to the IR transmitter manual in order to find out how to adjust its address.

FIL-PILOTE INTERFACE

Selected versions of BKT 4 are equipped with a FIL PILOTE interface which enables remote heating control through an external controller which conforms with FIL PILOTE standards.

BKT 4 reacts to all 6 commands:

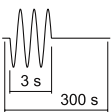
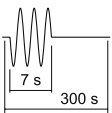
Signal	FP Command	Reaction of the controller
	FP-COMFORT	Heating in accordance with current setting
	FP-ECO	Reduction of setting by 3°C (or 3 levels in heat output regulation mode)
	FP-AF	No heating, anti-freeze function is active ('F' code shows on the display panel)
	FP-STOP	Heating mode and anti-freeze functions are both off
	FP-ECO1	Reduction of setting by 1°C (or 1 level in heat output regulation mode)
	FP-ECO2	Reduction of setting by 2°C (or 2 levels in heat output regulation mode)

It is also possible to use the Timer mode while the device reacts to the FP commands. Timer mode is superior, therefore the device will work according to the Timer's parameters. It will return to executing FP commands on termination of the Timer mode.

TROUBLESHOOTING

Problem	Possible cause	Problem solution
Device is connected to electricity, it is turned on but the display screen is off.	Connection problem.	Check power lead is connected. Check if the controller uptakes correct voltage
Device does not heat, E1 or E2 is flashing on the LED screen.	Device informs of emergency, temperature sensor has been damaged.	Disconnect the device completely from electricity and wait for the radiator to cool down. Connect it and turn it back on again.
	Possible incorrect installation of the controller on the heating element.	Check if the controller has been correctly connected to the heating element (controller casing should cover the head of the heating element)
LED screen shows only the horizontal line.	Device works correctly (see: REMOTE MODE OPERATION)	–
Device switched from the remote to the local mode on its own accord.	Communication problem: IR communication window may be covered in one of the devices or the devices are not correctly set.	Remove any obstacles causing communication interference or place the IR transmitter in a different location.
Device heats despite having been turned off with the ON/OFF button.	Electronics damage	Disconnect the device completely from electricity and wait for the radiator to cool down. Connect it and turn it back on again.
Controller does not react to the IR transmitter signal	Communication problem: IR communication window may be covered in one of the devices or the devices are not correctly set.	Remove any obstacles causing communication interference or place the IR transmitter in a different location.
	Incorrect setting of transmitter and receiver addresses	See: MODIFICATION OF BKT 4 CONTROLLER ADDRESS
LED screen fades when the buttons are not in use	Device works correctly – in selected versions, display screen automatically fades after manual setting is finished	–
If the problem persists, please contact your local Distributor		

06 - CLEANING, CARE AND MAINTENANCE

Attention! The general safety conditions must be observed during maintenance and care. To ensure trouble-free operation of the heater, the unit should be cleaned regularly.

The following procedure is recommended for this:

1. Disconnect the power plug and allow the unit to cool down completely.
2. To keep the heater clean, the outer casing can be cleaned with a soft, damp cloth. You can use a mild detergent if necessary. After cleaning, dry the unit with a soft cloth.
3. DO NOT use alcohol, gasoline, abrasive powder, furniture polish or rough brushes to clean the heater. This may cause damage or deterioration to the surface of the heater.
4. Wait until the heater is completely dry before use.

STORAGE

If the heater will not be used for an extended period of time, store it in a cool, dry place when not in use. To avoid dust and dirt accumulation, use the original packaging to re-pack the unit.

05 - CONFORMITY / DISPOSAL

Warranty

All products are checked from our company before the delivery. In case that there is a lack on your product, please contact the vendor. Please bring your proof of purchase for guarantees. Please save the packaging materials of the unit.

Disposal

Please remove the heater properly. You can bring the product to any specialist dealer for removal.

Technical changes

Technical changes in technique and design are possible.

CE declaration of Conformity

This device complies with the following standards

LVD EN 60335-1:2012 + AC:2014 + A11:2014 +
A13:2017 + A1:2019 + A2:2019 + A14:2019
EN 60335-2-30:2009 + Cor.:2010 + A11:2012 + A1:2020
EN 62233:2008

LVD 2014/35/EU

EMC 2014/30/EU

RoHS 2015/863/EU

WEEE 2012/19/EU

Any modifications or repairs to the device must be carried out by a qualified person.

Since the development of the produced devices is constantly progressing, your product may differ minimally from the one described.



DISPOSAL INSTRUCTIONS FOR THE ELECTRICAL PART OF THE PRODUCT

In accordance with Article 26 of the Decree-Law of 14 March 2014 implementing Directive 2012/19/EC, and the Law of 31 March 2015 implementing Directive 2015/863/EU on the reduction of the use of hazardous substances in electrical and electronic equipment and on waste management.

The crossed-out dustbin symbol on the machine or packaging indicates that the waste generated at the end of its useful life must be collected separately from other waste. The user must therefore take the device to the appropriate collection points at the end of its service life. Sort electronic and electrical waste or send back to the retailer when purchasing new, equivalent devices in a one-to-one process. Appropriate separate collection for subsequent commissioning of the equipment to be recycled, treatment and environmentally sound disposal helps to avoid possible adverse effects on the environment and health, and promote the reuse and/or recycling of the materials to which they belong. Misuse of this product by the user will result in the application of the administrative penalties provided for in the applicable legislation. Batteries contained in the device must be disposed of separately in the appropriate containers for the collection of used batteries.



DISPOSAL OF BATTERIES AND ACCUMULATORS

In accordance with Legislative Decree 188 of 20 November 2008 implementing Directive 2006/66/EC on batteries, accumulators and related waste, the symbol of the crossed-out waste bin on the battery indicates that the disposal of used batteries is prohibited in household waste.

Single-use and rechargeable batteries contain substances that are highly polluting for the environment. The user is obliged to dispose of used batteries at collection points in the municipality or in appropriate containers. This service is free. In this way, legal requirements are adhered to and the environment protected. The symbols identifying hazardous materials that may be present in single-use and rechargeable batteries are as follows: Hg = Mercury, Cd = Cadmium, Pb = Lead.

NL
NEDERLANDS

HANDDOEKRADIATOREN

GEBRUIKSAANWIJZING

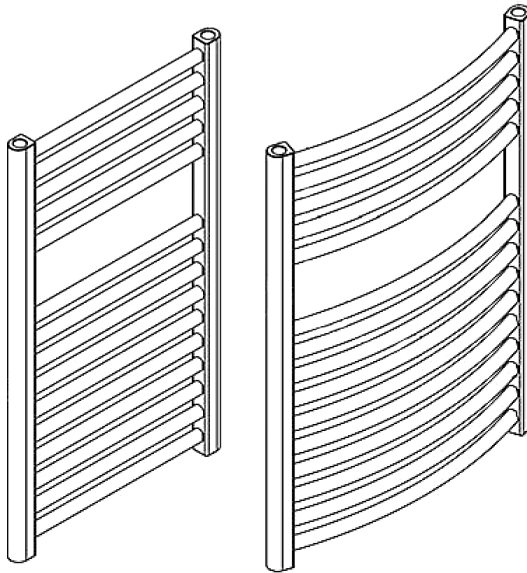

BEDRIJF

Sonnenkönig of Switzerland
Olensbachstrasse 9-15
CH-9631 Ullisbach
Tel. Int. +41 58 611 60 00
Tel. Nat. 0848 870 850

Sonnenkönig of Switzerland
Peter-Henlein-Strasse 5
D-89331 Burgau
Tel: 0180 500 64 35
0.14 Cent/Minute

Versie 13.11.2023

01 - INHOUDSOPGAVE	42
02 - WAARSCHUWINGEN	43
03 - BEVESTIGING	44
04 - CONTROLE	46
05 - PROBLEMEN OPLOSSEN	46
06 - REINIGING, VERZORGING EN ONDERHOUD	47
07 - CONFORMITEIT / VERWIJDERING	48

Lees deze handleiding volledig door en zorg dat u hem begrijpt voordat u het product in elkaar zet, bedient of installeert.

Deze handleiding bevat belangrijke informatie over de installatie, de bediening en het onderhoud van deze handdoekradiator. Algemene veiligheidsinformatie wordt op deze eerste bladzijden gepresenteerd en is ook in deze handleiding terug te vinden. Bewaar deze handleiding voor toekomstige raadpleging en om nieuwe gebruikers van dit product op te leiden. Deze handleiding moet worden gelezen in samenhang met de etikettering op het product. Veiligheidsmaatregelen zijn essentieel bij de omgang met mechanische of op elektronisch werkende apparatuur. Deze voorzorgsmaatregelen zijn vereist bij gebruik, opslag en onderhoud van dit artikel. Als u dit apparaat met de nodige voorzichtigheid en respect gebruikt, vermindert u de kans op persoonlijk letsel of materiële schade.

Controleer het toestel op beschadigingen nadat u de verpakking hebt verwijderd. Als u schade vermoedt, mag u het toestel niet gebruiken en moet u contact opnemen met een gekwalificeerd onderhoudspersoon. Het recycleerbare verpakkingsmateriaal mag niet toegankelijk worden gehouden voor kleine kinderen, maar moet op de juiste wijze worden verwijderd.

Dit toestel mag alleen worden gebruikt voor het doel waarvoor het uitdrukkelijk is ontworpen. Elk ander gebruik moet worden beschouwd als oneigenlijk en bijgevolg gevaarlijk. De leverancier is niet aansprakelijk voor persoonlijk letsel en/of schade aan eigendommen als gevolg van onjuist of oneigenlijk gebruik.

Reparaties aan elektrische apparatuur mogen alleen door gekwalificeerd personeel worden uitgevoerd. Ondeskundig uitgevoerde reparaties en modificaties aan de apparatuur kunnen gevaarlijke gevolgen hebben voor de gebruiker, waardoor garantieclaims worden afgewezen.

WAARSCHUWING: Deze radiator is niet uitgerust met een toestel om de kamertemperatuur te regelen. Gebruik deze radiator niet in kleine ruimten indien deze worden bewoond door personen die niet in staat zijn de kamer zelf te verlaten, tenzij voortdurend toezicht is voorzien.

LET OP: Sommige onderdelen van dit product kunnen zeer heet worden en brandwonden veroorzaken. Er moet bijzondere aandacht worden besteed aan de aanwezigheid van kinderen en kwetsbare personen.

De volgende basisvoorzorgen moeten altijd in acht worden genomen bij het omgaan met elektrische apparaten:

- Als het netsnoer beschadigd is, moet het worden vervangen door een erkende vakman of ander deskundig personeel om gevaar te voorkomen.
- Kinderen moeten onder toezicht staan om ervoor te zorgen dat zij niet met het toestel spelen.
- Lees ALLE instructies voordat u dit apparaat gebruikt.
- **LET OP:** Gevaar voor elektrische schokken. Open het apparaat NIET zelf en probeer het NIET zelf te repareren.
- Uiterste voorzichtigheid is geboden wanneer een radiator wordt gebruikt door of in de nabijheid van kinderen of gehandicapten, of wanneer de radiator in werking en zonder toezicht wordt achtergelaten.
- Gebruik de radiator NIET met een beschadigd snoer of nadat de radiator is ontregeld, leeggelopen of op enige wijze beschadigd is. Breng het verwarmingselement terug naar een erkend servicebedrijf voor controle van de elektrische en mechanische afstelling of reparatie.

- Raak het bedieningspaneel of de stekker NIET aan met natte handen.
- Laat de kabel NIET onder vloerbedekking lopen. Bedek de kabel NIET met vloerkleden, naden of soortgelijke bedekkingen. Leid de kabel weg van verkeerszones en op een plaats waar hij niet kan breken of knikken.
- Vermijd het gebruik van een verlengsnoer, aangezien het verlengsnoer oververhit kan raken en brandgevaar kan opleveren. Als u echter een verlengkabel moet gebruiken, moet de kabeldoorsnede 1,5 mm² zijn.
- Om brand- of schokgevaar te voorkomen, moet het toestel rechtstreeks op een stopcontact van 220-240 V en 15 A worden aangesloten.
- Om de radiator uit te schakelen, zet u de regelaars op OFF en trekt u vervolgens de stekker uit het stopcontact. Trek stevig aan de stekker, NIET losmaken door aan het snoer te trekken.
- Trek altijd de stekker uit het stopcontact voordat u het apparaat verplaatst of schoonmaakt, of wanneer het verwarmingselement niet in gebruik is.
- Alleen gebruiken voor het beoogde huishoudelijke gebruik zoals beschreven in deze handleiding. Elk ander gebruik dat niet door de fabrikant wordt aanbevolen, kan leiden tot brand, elektrische schokken of verwondingen van personen. Het gebruik van hulpstukken die niet door erkende dealers worden aanbevolen of verkocht, kan gevaar opleveren.
- Probeer NIET om elektrische of mechanische functies van dit apparaat te repareren of aan te passen. Doet u dit wel, dan vervalt uw garantie. De binnenzijde van het apparaat bevat geen onderdelen die door de gebruiker kunnen worden gerepareerd. Onderhoudswerkzaamheden mogen alleen door gekwalificeerd personeel worden uitgevoerd.
- Sluit het apparaat alleen aan op stopcontacten die correct geaard zijn.
- De radiator mag zich niet voor een stopcontact bevinden. Monteer de radiator ver genoeg van een stopcontact, zodat de kabel niet door de hitte kan worden beschadigd.
- BEWAAR DEZE INSTRUCTIES.

03 - BEVESTIGING

Dit toestel mag alleen verticaal worden gemonteerd!

1. Voor de montage van de handdoekradiator worden beugels meegeleverd. Bevestig ze aan de muur met de bijgeleverde schroeven. Druk vervolgens de radiator in de muurbeugels aan de muur.
2. Sluit het netsnoer aan op een normaal huishoudelijk stopcontact en alleen zoals afgebeeld.

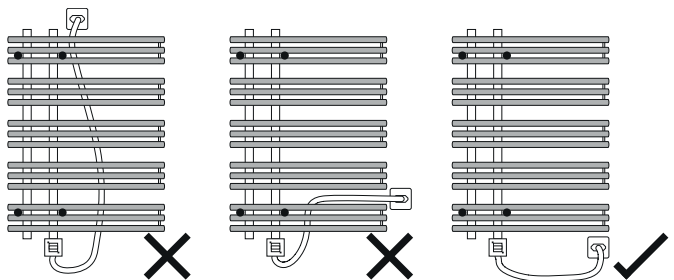

HANNA

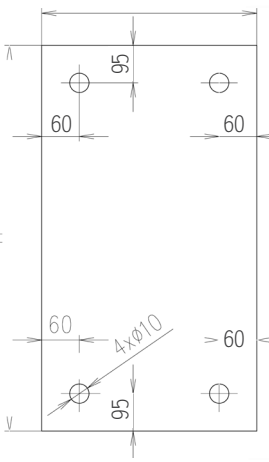

NELA 1

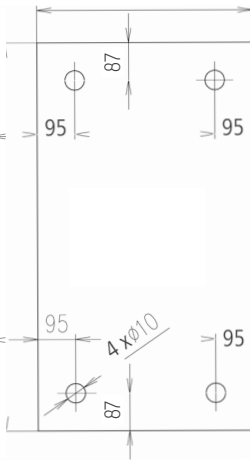

NELA 2 & 3

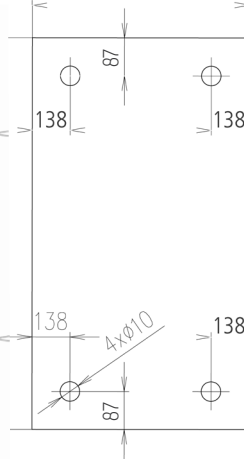

UNI, NIKA

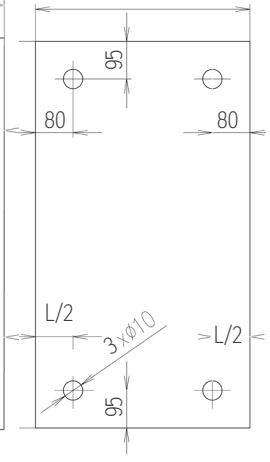

Het gat mag maximaal 20 cm afwijken.

1. Meet je gaten met de opgegeven afmetingen. Als dit niet past, kun je het gat compenseren.
2. Zorg ervoor dat de beugel dan aan de radiator bevestigd kan worden.
3. Bij een vlakke handdoekradiator kun je de beugels vrij bewegen.
4. Bij een gebogen radiator mag je de hoogte alleen variëren als dat nodig is.
5. Zorg ervoor dat het gat niet verder dan 20 cm van de opgegeven afstand geboord kan worden.

UNI, NIKA, HANA

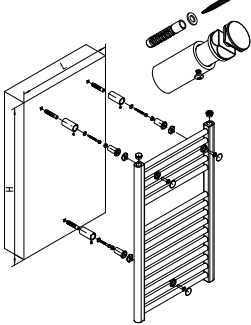

NELA

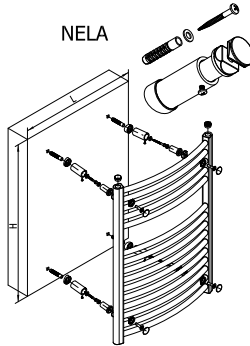

MAPIA

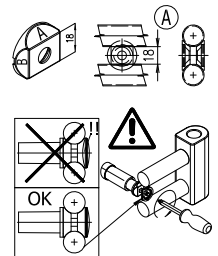
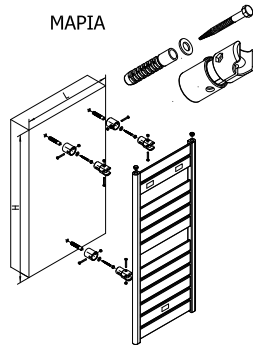

Functies en gebruik van het apparaat (model BKT 4)

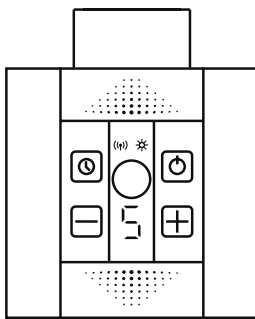

Dankzij de externe temperatuursensor in de radiator is de BKT 4 verwarmers ontworpen voor ruimteverwarming. Het heeft ook een TIMER-modus om de werkingstijd van het apparaat te programmeren. Sensor De infraroodsensor maakt communicatie met een externe DT-IR regelaar mogelijk, die de functies verder uitbreidt (bijv. dagelijkse timer). Al deze functies maken de BKT 4 universeel en gebruiksvriendelijk.

PANEL (knoppen en LED's)



Start/Stop -knop

Knop  om de timerfunctie te starten.

 en  knop om een van de 10 temperatuurinstellingen aan te passen.

De BKT 4 behuizing is uitgerust met een digitale display van de ingestelde temperatuur en 2 iconen:

Het icoon  informeert u dat de huidige temperatuur lager is dan de ingestelde temperatuur. Het apparaat warmt op tot de gewenste temperatuur.

Het pictogram geeft  de IR-verbinding aan.

Als het pictogram permanent brandt, is de IR-communicatie voltooid. Het knipperende pictogram geeft aan dat het apparaat wacht op communicatie met de regelaar. Het pictogram  brandt niet als de functie voor communicatie op afstand is uitgeschakeld.

Het ontwerp van het apparaat (PTC-verwarmingselement) beschermt tegen verbranding door de temperatuur van de radiator zelf te begrenzen op 6°C, ongeacht de stroominstelling (op voorwaarde dat het vermogen van de weerstand correct is afgestemd op het vermogen van de radiator).

De BKT 4 box gemonteerd op het SPLIT verwarmingselement is de basisconfiguratie en maakt het mogelijk om alle basisfuncties van de verwarmingselementenkit te gebruiken (zie hoofdstuk „BEDIENING IN LOCAL MODE“).

De BKT 4 case kan ook met de externe wandcontroller (bijv. type DT-IR1) worden bediend, waardoor de basisfuncties van het apparaat kunnen worden uitgebreid (zie hoofdstuk 'BEDIENING IN AFSTANDSMODUS').

BEDIENING IN LOCALE MODUS (zonder de externe infraroodregelaar)

In de lokale modus kan een van de 1 temperatuurwaarden worden ingesteld: , 1, 2,..., 8, 9, die overeenkomen met de verschillende waarden van de kamertemperatuur in de kamer. Druk op + , – de pijltjestoetsen en om de instelling te wijzigen. De ingestelde waarde betekent dat de kast niet opwarmt. De waarden 1 tot 9 komen overeen met de radiatortemperatuur van 2 tot 28 °C.

Het pictogram(☹) geeft de huidige verwarmingsstatus aan.

Uitschakelen, in lokale modus, communicatie op afstand:

De BKT 4 is geprogrammeerd om samen met de externe infraroodregelaar te werken. Daarom knippert het pictogram om aan te geven dat de koffer contact zoekt met de infraroodprogrammer.

Als de gebruiker geen IR programmer heeft en de BKT 4 alleen in lokale modus gebruikt, kan het knipperen van het pictogram(☹) worden uitgeschakeld door de knop ingedrukt ☹ te houden. Het is mogelijk om op dezelfde manier naar de remote modus terug te keren.

BEDIENING IN REMOTE MODUS (programmering via de externe programmer)

In de lokale modus wordt de kamertemperatuur gemeten via de externe infrarood programmer, die informatie naar de BKT 4 case stuurt over het verwarmingsvermogen dat nodig is om de op de programmer ingestelde temperatuur te handhaven. Om deze reden blijven de + en – toetsen inactief.





Zodra de BKT 4 is ingeschakeld, begint hij naar de IR infraroodregelaar te zoeken: aangegeven door het knipperende pictogram. Als het pictogram niet knippert, is de communicatiemodus op afstand uitgeschakeld. Druk op de knop ☹ om hem te activeren.

Zodra het eerste juiste signaal is ontvangen, geeft de BKT 4 case aan dat de communicatie tot stand is gebracht door het icoon te laten oplichten. Er verschijnt een horizontale lijn op het display.

Vanaf nu wordt het verwarmingsvermogen via de externe IR-regelaar geregeld .

Elke keer dat het juiste bericht wordt ontvangen, signaleert de BKT 4 dit met een horizontale lijn op het display. De regelaar verstuurt de melding na elke instellingswijziging door de gebruiker (het uitschakelen van de markering(☹)) en herhaalt deze elke 10 minuut om de communicatie te bevestigen. Als de BKT 4 gedurende 30 minuten geen correcte melding ontvangt, schakelt hij automatisch naar de lokale modus, stelt zijn instelling in en signaleert het verlies van communicatie door het pictogram (☹) te laten knipperen.

TIMERFUNCTIE

De knop  wordt gebruikt om de timer in te schakelen, waarna het apparaat automatisch wordt uitgeschakeld. Om de functie te activeren, druk op de knop . Op het display verschijnt de resterende tijd tot het einde van de timerfunctie (fabrieksinstelling 1 uur). Elke verdere druk  verlengt de timerfunctie tot maximaal 4 uur. Om de functie te stoppen, stel „H“ in en wacht enkele seconden. Het is ook mogelijk om de timerfunctie uit te schakelen door het apparaat uit en weer aan te zetten met de knop .

Met de actieve timerfunctie werkt BKT 4 met de huidige instelling (negeert eventuele commando's van de externe IR-programmeur). Het is ook mogelijk om met de actieve timerfunctie op elk moment de temperatuur te wijzigen via de toetsen + en -, evenals de looptijd van de functie via de toets .

Na het verstrijken van de timerfunctie wordt het apparaat uitgeschakeld (indien lokaal: zonder draadloze IR-programmeur) of hervat het volgens de opdrachten van de draadloze IR-programmeur (indien op afstand).

ANTIVRIESFUNCTIE

Als het apparaat is uitgeschakeld en de omgevingstemperatuur daalt onder de drempel van 6°C, schakelt het apparaat automatisch in om de radiator tegen bevriezing te beschermen. Het apparaat geeft de antivriesmodus aan met de letter F op het display.

WERKELIJKE VERWARMINGSTIJD TELLER



Deze unieke functie maakt het mogelijk de perioden te berekenen waarin het apparaat het nominale vermogen verbruikt (het apparaat schakelt tijdens normaal gebruik vaak uit en verbruikt geen energie).

U kunt op elk moment controleren hoelang het apparaat energie heeft verbruikt, bijvoorbeeld na een werkdag. In de praktijk is gebleken dat dit minder is dan enkele tientallen procenten!

De waarde op de teller komt overeen met het daadwerkelijke energieverbruik. Vermenigvuldig eenvoudig de tellerwaarde met het nominale vermogen van het apparaat en de energiekosten (1 kW) om de werkelijke kosten van het verbruikte energie te kennen.

Uitlezing van de teller:

Houd de knop  ingedrukt. De letter E (energie) verschijnt op het display, gevolgd door 4 cijfers gescheiden door een streepje, bijvoorbeeld E, 0, 2, -, 3, 0 betekent dat het apparaat 2 uur en 30 minuten heeft gewerkt sinds de laatste reset.

Het indrukken van de knop  laat het apparaat de tellerwaarde twee keer tonen. Het langer indrukken van de knop  reset de teller.

Bijvoorbeeld: als de verwarmingselementset een nominaal vermogen heeft van 600 W (zie het plaatje achter het apparaat), betekent dit dat het apparaat $0,6 \text{ kW} \cdot 2,5 \text{ uur} = 1,5 \text{ kWh}$ energie heeft verbruikt. Door de kosten van 1 kWh te kennen, kunt u eenvoudig de werkelijke kosten van het verbruikte energie voor verwarming of drogen controleren.

Resetten van de teller:

Druk langer op de knop  totdat de huidige tellerwaarde tweemaal op het display verschijnt, gevolgd door de waarde E, 0, 0, -, 0, 0.

EXTERN INFRAROOD PROGRAMMEUR





De BASIS- en GEAVANCEERDE functies van de IR-programmeur zijn afhankelijk van het model van het apparaat en worden gedetailleerd beschreven in de handleiding bij het apparaat.

Voorbeelden van functies van het IR-programmeurtype DT-IR1

- Instelling van de omgevingstemperatuur (voordeel van meten en regelen van de temperatuur op de plaats waar de programmeur zich bevindt),
- Programmeren van de COMFORT- en ECO-temperaturen, eenvoudige overschakeling van de ene functie naar de andere,
- Dagtimer (mogelijkheid tot automatische programmering van COMFORT- en ECO-temperaturen en eenvoudige overschakeling tussen beide gedurende 24 uur),
- Automatische gedwongen inschakeling,
- Automatische ANTIVRIES-functie met instelbare werkdrempel,
- Aanpasbare buitentemperatuursensor aan individuele omstandigheden in de omgeving (KALIBRATIE-functie),
- Mogelijkheid om het adres van de apparaten te definiëren (samenwerking van meerdere BKT 4-huizen en programmeurs zonder communicatieconflicten).

BKT 4 ADRESWIJZIGING (COMMUNICATIEKANAAL NR)





Voor een correcte draadloze communicatie moeten de IR-programmeur en de BKT 4-box dezelfde adressen hebben. Om de adressen te wijzigen, moet u:

1. Het apparaat inschakelen en vervolgens loskoppelen (de stekker uit het stopcontact halen).
 2. Druk op de toetsen  en , sluit het apparaat aan op het stopcontact en wacht 5 seconden.
 3. Het huidige adres, bijvoorbeeld A0, verschijnt op het display. Stel het gewenste adres in (hetzelfde nummer moet ook worden ingesteld op de programmeur) met behulp van de toetsen ,  of .
- De nummers van 0 tot 3 zijn toegewezen aan programmeurs van het type DT-IR1.
 - Adres A4 is bedoeld voor andere IR-cases die op de markt beschikbaar zijn.
 - Adres A5 controleert geen enkel adres van het apparaat. De BKT 4-box zal alle juiste opdrachten uitvoeren die afkomstig zijn van elke externe programmeur.
1. Zodra het adresnummer is ingesteld, wacht u enkele seconden totdat de box weer normaal functioneert.

Raadpleeg de bijgevoegde handleiding van de programmeur om te leren hoe u het adres in de IR-programmeur kunt wijzigen.

INTERFACE FIL PILOTE

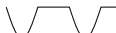
De BKT 4-behuizing, in geselecteerde versies, is uitgerust met een FIL PILOTE-aansluiting, waarmee externe controle van de verwarming mogelijk is via de programmeur die compatibel is met de FIL PILOTE-standaarden. De BKT 4-behuizing volgt de 6 standaardopdrachten:

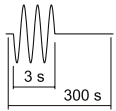
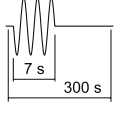
Signal	Commande FP	Reactie van de regeling:
	FP-CONFORT	Verwarming volgens de huidige instelling.
	FP-ECO	Verlaging van de instelling met 3°C (of 3 stappen in de vermogensregelingsmodus)
	FP-AF	Verwarming uitgeschakeld. Antivriesbescherming is ingeschakeld. (op het display knippert het symbool ,F')
	FP-STOP	Verwarming en antivriesbescherming uitgeschakeld.
	FP-ECO1	Ridurre l'impostazione di 1°C Verlaging van de instelling met 1°C (of 1 stap in de vermogensregelingsmodus)
	FP-ECO2	Verlaging van de instelling met 2°C (of 2 stappen in de vermogensregelingsmodus)

Wanneer het apparaat de FP-opdrachten uitvoert, is het altijd mogelijk om de „marche forcée“ -functie te gebruiken. De TIMER-functie heeft prioriteit. Het apparaat volgt alleen het TIMER-commando. Zodra de TIMER-functie is voltooid, zal het apparaat weer de FP-opdrachten opvolgen.

Gids voor probleemoplossing

Probleem	Vermoedelijke oorzaak	Aanbevolen actie
Het apparaat is aangesloten en ingeschakeld, maar het scherm blijft uit.	Aansluiting of voeding.	Controleer of de voedingskabel correct is aangesloten en of de spanning correct is.
Het apparaat warmt niet op: E1 of E2 knippert op het display.	Storing temperatuursensor.	Haal de stekker uit het stopcontact, laat het afkoelen en steek de stekker er weer in.
	Verkeerde installatie van de weerstandsbussverbinding.	Controleer de aansluiting van de weerstanddoos (de doos moet de kop bedekken).
Een horizontale lijn op het scherm.	Het apparaat werkt correct (zie AFSTANDSBE-DIENING)	–
Het apparaat reset van externe modus naar lokale modus.	Communicatieproblemen met de controller: de IR-communicatie-indicator in een van de apparaten is verborgen of de apparaten zijn verkeerd ingesteld.	Verwijder het obstakel dat de communicatie bemoeilijkt of verander de positie van de IR-controller.
Het apparaat warmt op ondanks dat het is uitgeschakeld met de AAN/UIT-knop	Elektronisch paneel.	Haal de stekker uit het stopcontact, laat het afkoelen en steek de stekker weer in het stopcontact.
De box reageert niet op signalen van de originele IR-programmer	Communicatieproblemen met de controller: de IR-communicatie-indicator in een van de apparaten is verborgen of de apparaten zijn verkeerd ingesteld.	Verwijder het obstakel dat de communicatie bemoeilijkt of verander de positie van de IR-controller.
	De programmer- en beheuingsadressen zijn niet juist ingesteld.	Zie hoofdstuk:RICHTINGWIJZIGINGBKT 4 BOX
De digitale display schakelt uit wanneer de toetsen niet meer worden ingedrukt.	Het apparaat werkt correct in de geselecteerde versies en het display licht op na het instellen.	–

Neem contact op met de verkoper als het probleem zich opnieuw voordoet

05 - CONFORMITEIT / VERWIJDERING

Garantie

De apparaten worden voordat ze worden geleverd uitgebreid gecontroleerd. Treedt er desondanks toch een defect aan uw apparaat op, neem dan contact op met de verkoper. Toon daarbij uw aankoopbewijs, omdat u dit nodig hebt om van de garantie gebruik te kunnen maken.

Verwijdering

Het verwarmingselement moet op de juiste wijze worden afgevoerd.

Technische wijzigingen

Onder voorbehoud van veranderingen in technologie en ontwerp.

CE markering

Het apparaat voldoet aan de volgende normen

LVD EN 60335-1:2012 + AC:2014 + A11:2014 + A13:2017 + A1:2019 + A2:2019 + A14:2019
EN 60335-2-30:2009 + Cor.:2010 + A11:2012 + A1:2020
EN 62233:2008

LVD 2014/35/EU
EMC 2014/30/EU
RoHS 2015/863/EU
WEEE 2012/19/EU

06 - REINIGING, VERZORGING EN ONDERHOUD

Attentie! Voor onderhoud en verzorging moeten de algemene veiligheidsvoorwaarden in acht worden genomen. Voor een probleemloze werking van het verwarmingstoestel moet het regelmatig worden schoongemaakt.

De volgende procedure wordt hiervoor aanbevolen:

1. Haal de stekker uit het stopcontact en laat het verwarmingselement volledig afkoelen.
2. Om het verwarmingselement schoon te houden, kan de buitenmantel met een zachte, vochtige doek worden schoongemaakt. U kunt indien nodig een mild reinigingsmiddel gebruiken. Droog het toestel na het schoonmaken met een zachte doek.
3. GEBRUIK GEEN alcohol, benzine, schuurpoeder, boenwas of ruwe borstels om het verwarmingselement te reinigen. Dit kan leiden tot beschadiging of aantasting van het oppervlak van het verwarmingselement.
4. Wacht tot het verwarmingselement volledig droog is alvorens het te gebruiken.

OPSLAG

Als het verwarmingselement gedurende langere tijd niet wordt gebruikt, bewaar het dan op een koele, droge plaats. Om ophoping van stof en vuil te voorkomen, dient u de oorspronkelijke verpakking te gebruiken om het toestel opnieuw in te pakken.

Alle wijzigingen of reparaties aan het toestel moeten worden uitgevoerd door een gekwalificeerd persoon.

Aangezien de ontwikkeling van de geproduceerde apparaten voortdurend voortschrijdt, kan het gebeuren dat uw product minimaal afwijkt van het beschrevene.



INFORMATIE OVER DE VERWIJDERING VAN HET ELEKTRISCHE GEDEELTE VAN HET PRODUCT

In overeenstemming met artikel 26 van de besluitwet van 14 maart 2014 tot uitvoering van Richtlijn 2012/19/EU en de wet van 31 maart 2015 tot uitvoering van Richtlijn 2015/863/EU betreffende de vermindering van het gebruik van gevaarlijke stoffen in elektrische en elektronische apparatuur en de verwijdering van afvalstoffen.

Het symbool van de doorgekruiste vuilnisbak op de apparatuur of verpakking geeft aan dat het product aan het einde van zijn levensduur gescheiden van ander afval moet worden ingezameld. De gebruiker moet de apparatuur aan het einde van haar levensduur daarom inleveren bij een daarvoor bestemd inleverpunt voor elektronisch en elektrotechnisch afval, of één op één inleveren bij de detailhandelaar wanneer hij een nieuw apparaat van een gelijkwaardig type koopt. Een adequate gescheiden inzameling zorgt ervoor dat onderdelen kunnen worden gerecycled en op milieuvriendelijke wijze worden verwijderd en verwerkt. Dit helpt mogelijke negatieve effecten op milieu en gezondheid te voorkomen en bevordert het hergebruik en/of de recycling van de materialen waaruit de apparatuur bestaat.

Illegaal weggooien van het product door de gebruiker leidt tot administratieve sancties in het kader van de huidige wetgeving. Eventuele batterijen en oplaadbare batterijen die zich in het apparaat bevinden, moeten apart worden weggegooid in de speciale afvalbakken voor het inzamelen van gebruikte batterijen.



VERWIJDERING VAN BATTERIJEN EN ACCU'S

In overeenstemming met verordening 188 van 20 november 2008 ter uitvoering van Richtlijn 2006/66/EG inzake batterijen en accu's en afgedankte batterijen geeft het symbool van de doorgekruiste vuilnisbak op de batterij aan dat het verboden is gebruikte batterijen weg te gooien als huishoudelijk afval.

Batterijen en accu's bevatten zeer milieuvervuilende stoffen. De gebruiker is verplicht gebruikte batterijen in te leveren bij de inzamelpunten in de gemeente of in de daarvoor bestemde containers. De service is gratis. Op deze manier worden de wettelijke eisen in acht genomen en wordt het milieu beschermd. De symbolen ter identificatie van de gevaarlijke stoffen die in batterijen en accu's aanwezig kunnen zijn, zijn als volgt: Hg= kwik, Cd= cadmium, Pb= lood.

Erforderliche Angaben zu elektrischen Einzelraumheizgeräten

Kontaktangaben:		Firma Armin Schmid, Sonnenkönig, Olensbachstrasse 9-15, 9631 Ullsbach			
Modellkennung(en):		CORA 1 / 2 / 3 - 21301782, 21301882, 21301982			
Angabe	Symbol	Wert	Einheit	Angabe	Einheit
Wärmeleistung				Art des Wärmeleistungs-/Raumtemperurregiers (bitte eine Möglichkeit auswählen)	
Nennwärmeleistung:	P_{nom}	0,2/0,4/0,6	kW	Einstufige Wärmeleistung, keine Raumtemperaturkontrolle	<input type="checkbox"/> Nein
Mindestwärmeleistung: (Richtwert)	P_{min}	0,2 - 0,6	kW	Zwei oder mehr manuelle Stufen, keine Raumtemperaturkontrolle	<input type="checkbox"/> Nein
Maximale kontinuierliche Wärmeleistung:	$P_{max,c}$	0,2 - 0,6	kW	Raumtemperurregler mit mechanischem Thermostat	<input type="checkbox"/> Nein
Leistungsaufnahme				Sonstige Regelungsoptionen (Mehrfachnennungen möglich)	
im Aus-Zustand	P_o	N/A	W	Mit elektronischem Raumtemperurregler	<input type="checkbox"/> Nein
In Bereitschaftszustand	P_{sm}	N/A	W	Elektronischer Raumtemperurregler mit Tageszeitreglung	<input type="checkbox"/> Nein
Im Leerlaufzustand	P_{idle}	N/A	W	Elektronischer Raumtemperurregler mit Wochentagsreglung	<input type="checkbox"/> Ja
Im vernetzen Bereitschaftsbetrieb	P_{nsm}	N/A	W		
Bereitschaftszustand mit Informations- oder Statusanzeige		<input type="checkbox"/> Ja			
Raumheizungs-Jahresnutzungsgrad im Aktiven Betrieb	$\eta_{s, on}$	94	%		
				Raumtemperurregler mit Präsenzerkennung	<input type="checkbox"/> Nein
				Raumtemperurregler mit Erkennung offener Fenster	<input type="checkbox"/> Nein
				Adaptive Regelung des Heizbeginns	<input type="checkbox"/> Ja
				Betriebszeitbegrenzung	<input type="checkbox"/> Ja
				Schwarzkugelsensor	<input type="checkbox"/> Nein
				Selbststlernfunktion	<input type="checkbox"/> Nein
				Regelungsgenauigkeit	<input type="checkbox"/> Nein

Dieses Produkt ist nur für gut isolierte Räume oder für den gelegentlichen Gebrauch geeignet. Nur für den privaten Gebrauch!

Ce produit convient uniquement aux pièces bien isolées ou à une utilisation occasionnelle. Réservé à un usage privé !

Questo prodotto è adatto solo per ambienti ben isolati o per un uso occasionale. Solo per uso privato!

This product is only suitable for well-insulated rooms or occasional use. For private use only!

Dit product is alleen geschikt voor goed geïsoleerde ruimtes of voor incidenteel gebruik. Alleen voor particulier gebruik!

