



de

en

fr

nl

it

es

pt

el

Select Art. 1891

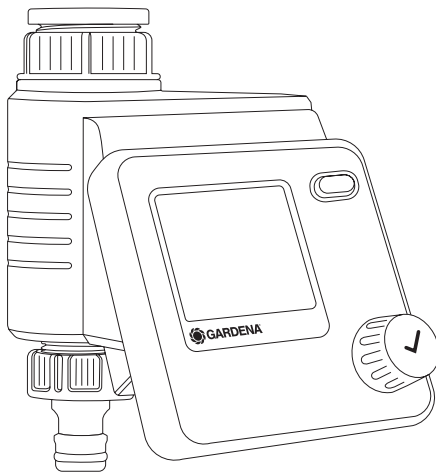

de Betriebsanleitung
Bewässerungssteuerung

en Operator's manual
Water Control

fr Manuel d'utilisation
Programmation d'arrosage

nl Gebruiksaanwijzing
Besproeiingsbesturing

it Manuale d'uso
Unità di controllo per irrigazione

es Libro de instrucciones
Control de riego

pt Manual de funcionamento
Controlador de rega

el Οδηγίες χρήσης
Σύστημα ελέγχου ποτίσματος

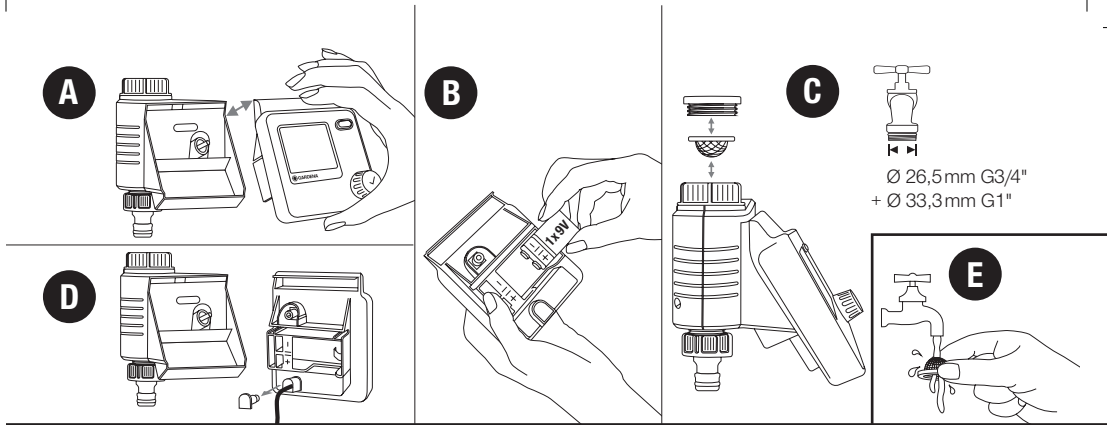

Ø 26,5 mm G3/4"
+ Ø 33,3 mm G1"

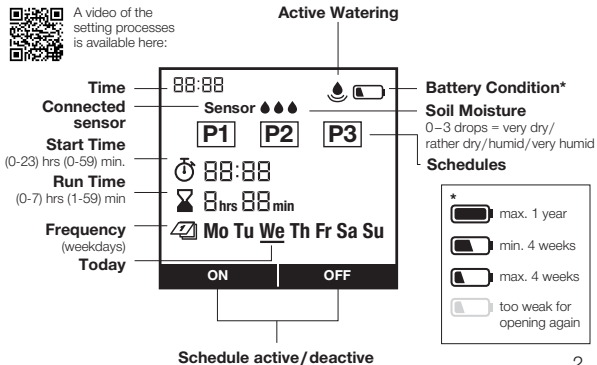
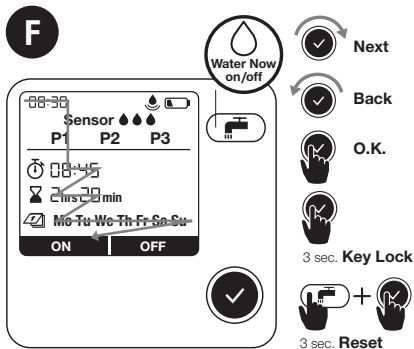

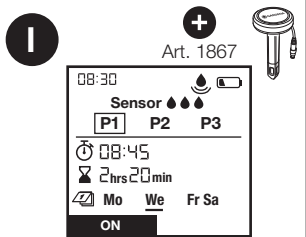
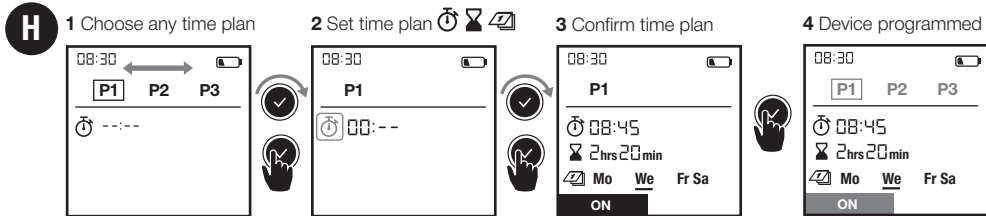
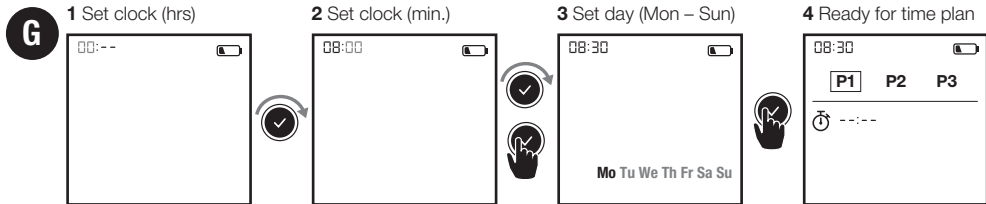

3

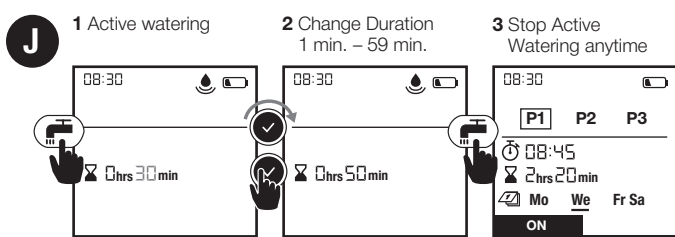

GARDENA Bewässerungssteuerung Select

Originalbetriebsanleitung.



Aus Sicherheitsgründen dürfen Kinder und Jugendliche unter 16 Jahren sowie Personen, die nicht mit dieser Betriebsanleitung vertraut sind, dieses Produkt nicht benutzen. Personen mit eingeschränkten körperlichen oder geistigen Fähigkeiten dürfen das Produkt nur verwenden, wenn sie von einer zuständigen Person beaufsichtigt oder unterwiesen werden. Kinder müssen beaufsichtigt werden, um sicherzustellen, dass sie nicht mit dem Produkt spielen. Das Produkt nie verwenden, wenn Sie müde oder krank sind oder unter dem Einfluss von Alkohol, Drogen oder Arzneimitteln stehen.

Bestimmungsgemäße Verwendung:

Die GARDENA Bewässerungssteuerung ist für die private Benutzung im Haus- und Hobbygarten für den ausschließlichen Einsatz im Außenbereich zur Steuerung von Regnern und Bewässerungssystemen bestimmt. Die Bewässerungssteuerung kann zur automatischen Bewässerung während des Urlaubs eingesetzt werden.

GEFAHR! Die GARDENA Bewässerungssteuerung darf nicht im industriellen Einsatz und in Verbindung mit Chemikalien, Lebensmitteln, leicht brennbaren und explosiven Stoffen verwendet werden.

1. SICHERHEITSHINWEISE

Wichtig!

Lesen Sie die Gebrauchsanweisung sorgfältig und bewahren Sie diese zum Nachlesen auf.

Batterie:

Aus Gründen der Funktionssicherheit darf nur eine 9 V Alkali-Mangan-Batterie (alkaline) Typ IEC 6LR61 verwendet werden!

Um bei längerer Abwesenheit einen Ausfall der Bewässerungssteuerung durch eine schwache Batterie zu verhindern, ist die Batterie auszutauschen, wenn das Batterie-Symbol blinkt.

Inbetriebnahme:

Die Bewässerungssteuerung darf nur senkrecht mit der Überwurfmutter nach oben montiert

werden, um ein Eindringen von Wasser in das Batteriefach zu verhindern. Die Mindestwasserabgabemenge für eine sichere Schaltfunktion der Bewässerungssteuerung beträgt 20 – 30 l/h. Z. B. zur Steuerung des Micro-Drip Systems werden mind. 10 Stück 2-Liter-Tropfer benötigt.

Bei hohen Temperaturen (über 70 °C am Display) kann es vorkommen, dass die LCD-Anzeige erlischt; dies hat keinerlei Auswirkungen auf den Programmablauf. Nach Abkühlung erscheint die LCD-Anzeige wieder.

Die Temperatur des durchfließenden Wassers darf max. 40° C betragen.

Zugbelastungen vermeiden.

→ Nicht am angeschlossenen Schlauch ziehen.



ACHTUNG! Wenn das Steuerteil bei geöffnetem Ventil abgezogen wird, bleibt

das Ventil solange geöffnet, bis das Steuerteil wieder aufgesteckt wird.



GEFAHR! Herzstillstand!

Dieses Produkt erzeugt beim Betrieb ein elektromagnetisches Feld. Dieses Feld kann sich unter bestimmten Bedingungen auf die Funktionsweise aktiver oder passiver medizinischer Implantate auswirken. Um die Gefahr von Situationen, die zu schweren oder tödlichen Verletzungen führen können, auszuschließen, sollten Personen mit einem medizinischen Implantat vor dem Gebrauch dieses Produkts ihren Arzt und den Hersteller des Implantats konsultieren.



GEFAHR! Erstickungsgefahr!

Kleinere Teile können leicht verschluckt werden. Durch den Polybeutel besteht Erstickungsgefahr für Kleinkinder. Halten Sie Kleinkinder während der Montage fern.

2. INBETRIEBNAHME → (Abb. A–D)

Ein Video zur
Inbetriebnahme
und Einstellung
finden Sie hier:



3. FUNKTION → (Abb. F)

Durch Drehen des Knopfes können Sie die Einstellungen ändern bzw. in die nächste Einstellung springen. Durch Drücken des Drehknopfes bestätigen Sie die jeweilige Eingabe. Halten Sie den Knopf mindestens 3 Sek., sperrt bzw. entsperrt sich das Display.

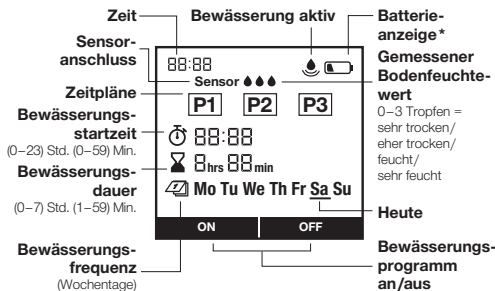

* max. 1 Jahr zu schwach für erneute Öffnung

min. 4 Wochen

max. 4 Wochen

Um bei längerer Abwesenheit einen Ausfall der Bewässerung aufgrund schwacher Batterie zu verhindern, bitte die Batterie austauschen, wenn das Batterie-Symbol blinkt.

6

4. EINSTELLUNG → (Abb. G–J)

Abb. G: 1 Uhr einstellen (Std.) | 2 Uhr einstellen (Min.) | 3 Tag einstellen (Mo. – So.) | 4 Bereit für Zeitplan

Abb. H: 1 Zeitplan wählen | 2 Zeitplan einstellen | 3 Zeitplan bestätigen | 4 Gerät programmiert

P1, P2, P3 bezeichnen Zeitpläne zur Bewässerung. Sie können bis zu 3 unabhängige Zeitpläne speichern. Bewässerungstage müssen einzeln gewählt und bestätigt werden. Der aktuelle Wochentag ist mit einem Unterstrich markiert. Mit On/Off können Zeitpläne einzeln aktiviert bzw. deaktiviert werden.

Bodenfeuchtesensor → (Abb. D und I):

Nach Anschluss eines Bodenfeuchtesensors erscheint der Text „Sensor“ – dies kann bis zu 1 Min. dauern.

Bei ausreichender Bodenfeuchtigkeit wird die Bewässerung laut Zeitplan nicht ausgeführt. Die manuelle Bewässerung ist davon unabhängig gegeben.



Bodenfeuchtesensor, Art. 1867 (optional erhältlich)

1 Sensor anschließen

Ein Schalterpunkt muss dann festgelegt werden. Das ist die Bodenfeuchte, ab der eine zeitgesteuerte Bewässerung nicht ausgeführt wird (siehe Betriebsanleitung GARDENA Bodenfeuchtesensor). Es sind 3 Stufen wählbar.

- Im regulären Betrieb wird die jeweils aktuell gemessene Stufe jederzeit angezeigt.
- Der Schalterpunkt, ab dem der Sensor feucht meldet und dann nicht bewässert wird, wird über die Anzahl der Stufen ausgewählt.
- 0 Punkte bei lehmigem Boden
→ Sensorreaktion bei eher trockenem Boden.
- 3 Punkte bei sandigem Boden
→ Sensorreaktion bei sehr nassem Boden.

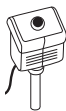

**Bodenfeuchtesensor, Art. 1188
(optional erhältlich, Modell bis 2020)**

Über den Schalterpunktregler am Bodenfeuchtesensor wird die Bodenfeuchte eingestellt, ab der eine Bewässerung nach Zeitplan nicht ausgeführt wird (siehe Betriebsanleitung GARDENA Bodenfeuchtesensor).

Abb. J: 1 Aktive Bewässerung | **2** Bewässerungsdauer ändern | **3** Aktive Bewässerung jederzeit stoppen
Durch Betätigen der -Taste kann eine manuelle Bewässerung zu einer gewünschten Zeit gestartet bzw. gestoppt werden. Die Dauer ist zwischen 1 und 59 Minuten wählbar.

5. WARTUNG → (Abb. E)



6. LAGERUNG



Außerbetriebnahme:

- Das Produkt muss für Kinder unzugänglich aufbewahrt werden.
- Zur Schonung der Batterie sollte diese entnommen werden (Abb. B).
- Bewahren Sie das Steuerteil und die Ventileinheit an einem trockenen, geschlossenen und frostsicheren Ort auf.

7. FEHLERBEHEBUNG

Problem	Mögliche Ursache	Abhilfe
Keine Display-Anzeige	Batterie ist falsch eingelegt.	→ Beachten Sie die Polstellung (+/-).
	Batterie ist völlig leer.	→ Setzen Sie eine neue (Alkaline)-Batterie ein.
	Temperatur am Display ist höher als 70 °C.	→ Die Anzeige erscheint nach Temperaturabsenkung.
Display zeigt  an, wenn Taste betätigt wird	Tasten wurden gesperrt.	→ Drücken Sie die  -Taste für 3 Sekunden.
Manuelle Bewässerung über die  -Funktion ist nicht möglich	Batterie leer wird ständig angezeigt.	→ Setzen Sie eine neue (Alkaline)-Batterie ein.
	Wasserhahn ist geschlossen.	→ Öffnen Sie den Wasserhahn.
	Steuerteil ist nicht aufgesteckt.	→ Stecken Sie das Steuerteil auf das Gehäuse.
	Mindestdruck 0,5 bar nicht vorhanden.	→ Mind. 0,5 bar sicherstellen.
Bewässerungsprogramm wird nicht ausgeführt (keine Bewässerung)	Programmeingabe/-änderung während oder kurz vor dem Startimpuls.	→ Nehmen Sie die Programmeingabe/-änderung außerhalb der programmierten Startzeiten vor.
	Ventil wurde zuvor manuell geöffnet.	→ Vermeiden Sie eventuelle Programmüberschneidungen.
	Wasserhahn ist geschlossen.	→ Öffnen Sie den Wasserhahn.
	Bodenfeuchtesensor meldet feucht.	→ Prüfen Sie bei Trockenheit die Einstellung/Standort des Bodenfeuchtesensors.

Problem	Mögliche Ursache	Abhilfe
Bewässerungsprogramm wird nicht ausgeführt (keine Bewässerung)	Steuerteil ist nicht aufgesteckt.	→ Stecken Sie das Steuerteil auf das Gehäuse.
	Batterie leer wird ständig angezeigt.	→ Setzen Sie eine neue (Alkaline)-Batterie ein.
	Mindestdruck 0,5 bar nicht vorhanden.	→ Mind. 0,5 bar sicherstellen.
Bewässerungssteuerung schließt nicht	Mindestabnahmemenge ist unter 20 l/h.	→ Schließen Sie mehr Tropfer an.
	Ventil verschmutzt.	→ Durchspülen in Gegenrichtung des normalen Durchflusses.



HINWEIS: Bitte wenden Sie sich bei anderen Störungen an Ihr GARDENA Service-Center. Reparaturen dürfen nur von den GARDENA Service-Centern sowie von Fachhändlern durchgeführt werden, die von GARDENA autorisiert sind.

8. TECHNISCHE DATEN

Bewässerungssteuerung	Wert / Einheit
Min. / max. Betriebsdruck	0,5 bar/12 bar
Betriebstemperaturbereich	5 °C bis 50 °C
Durchflussmedium	Klares Süßwasser
Max. Medientemperatur	40 °C
Programmgesteuerte Bewässerungen pro Tag	3

Bewässerungssteuerung	Wert / Einheit
Programmgesteuerte Bewässerungen pro Woche	max. 21
Bewässerungsdauer	3 x 1 Min. – 7 Std. 59 Min.
Zu verwendende Batterie	1 x 9 V Alkali- Mangan (Alkaline) Typ IEC 6LR61
Betriebsdauer der Batterie	ca. 1 Jahr

Konformitätserklärung:

Der vollständige Text der EU-Konformitätserklärung ist unter folgender Internetadresse verfügbar:

www.gardena.com

9. ZUBEHÖR/ERSATZTEILE

GARDENA Bodenfeuchtesensor

Art. 1867

GARDENA Diebstahlsicherung

Art. 1815-00.791.00 über den GARDENA Service

10. GARANTIE/SERVICE

10.1 Produktregistrierung:

Registrieren Sie Ihr Produkt unter gardena.com/registration.

10.2 Service:

10.2.1 Service-Leistungen:

Wir bieten Ihnen umfangreiche Serviceleistungen:

- Qualifizierte, schnelle und kostengünstige Reparatur durch unseren **Zentralen Reparaturservice**
- – Bearbeitungsdauer in unserem Hause max. 5 Arbeitstage
- Einfache und kostengünstige Rücksendung an GARDENA
 - Rücksendeportale unter **www.gardena.de/service/reparatur-service**
 - nur innerhalb Deutschlands
- Kompetente Beratung bei Störung/Reklamation durch unseren **Technischen Service**
- Schnelle und kostengünstige Ersatzteilversorgung durch unseren **Zentralen Ersatzteil-Service**
 - Bearbeitungsdauer in unserem Haus max. 2 Arbeitstage

10.2.2 Service-Anschrift:

Die aktuellen Kontaktinformationen zu unserem Service finden Sie online:

- Deutschland: <https://www.gardena.com/de/service/beratung/kontakt/>
- Österreich: <https://www.gardena.com/at/service/beratung/kontakt/>
- Schweiz: <https://www.gardena.com/ch-de/service/beratung/kontakt/>

Deutschland

Kontaktformular <https://www.gardena.com/de/service/beratung/kontakt/>
Anschrift GARDENA Manufacturing GmbH Service
Hans-Lorensen-Str. 40
D-89079 Ulm

Technische Störungen / Reklamationen

Telefon (07 31) 4 90 290
Fax (07 31) 4 90 389

Reparaturen / Antworten auf Kostenvorschläge

Telefon (07 31) 4 90 300
Fax (07 31) 4 90 249

Ersatzteilbestellung / Allgemeine Produktberatung

Telefon (07 31) 4 90 123
Fax (07 31) 4 90 249

Österreich

Telefon (+43) (0) 732 77 01 01-485
Kontaktformular <https://www.gardena.com/at/service/beratung/kontakt/>
Anschrift Husqvarna Austria GmbH
Industriezeile 36
4010 Linz

Schweiz

Telefon (+41) (0) 62 887 37 90
E-Mail info@gardena.ch
Kontakt <https://www.gardena.com/ch-de/service/beratung/kontakt/>
Anschrift Husqvarna Schweiz AG
Consumer Products
Industriestrasse 10
5506 Mägenwil

11. ENTSORGUNG

11.1 Entsorgung der Bewässerungssteuerung:

(gemäß RL2012/19/EU/S.1. 2013 No. 31113)



Das Produkt darf nicht über den normalen Haushaltsmüll entsorgt werden. Es muss gemäß den geltenden lokalen Umweltschutzvorschriften entsorgt werden.

WICHTIG!

Entsorgen Sie das Produkt über oder durch Ihre örtliche Recycling-Sammelstelle.

11.2 Entsorgung der Batterie:

→ Verbrauchte Batterie an eine der Verkaufsstellen zurückgeben oder über Ihre kommunale Entsorgungsstelle entsorgen.

Die Batterie nur im entladenen Zustand entsorgen.

11.3 Informationen zur Rücknahme von Elektro-Altgeräten für private Haushalte:

(gilt nur für Deutschland)

Wie im Folgenden näher beschrieben, sind bestimmte Vertreiber zur unentgeltlichen Rücknahme von Altgeräten verpflichtet. Vertreiber mit einer Verkaufsfläche für Elektro- und Elektronikgeräte von mindestens 400 m² sowie Vertreiber von Lebensmitteln mit einer Gesamtverkaufsfläche von mindestens 800 m², die mehrmals im Kalenderjahr oder dauerhaft Elektro- und Elektronikgeräte anbieten und auf dem Markt bereitstellen, sind verpflichtet,

1. bei der Abgabe eines neuen Elektro- oder Elektronikgerätes an einen Endnutzer ein Altgerät des Endnutzers der gleichen Geräteart, das im Wesentlichen die gleichen Funktionen wie das neue Gerät erfüllt, am Ort der Abgabe oder in unmittelbarer Nähe hierzu unentgeltlich zurückzunehmen; Ort der Abgabe ist auch der private Haushalt, sofern dort durch Auslieferung die Abgabe erfolgt: in diesem Fall ist die Abholung des Altgerätes für den Endnutzer unentgeltlich; und
2. auf Verlangen des Endnutzers Altgeräte, die in keiner äußeren Abmessung größer als 25 cm sind, im Einzelhandelsgeschäft oder in unmittelbarer Nähe hierzu unentgeltlich zurückzunehmen; die Rücknahme darf nicht an den Kauf

eines Elektro- oder Elektronikgerätes geknüpft werden und ist auf drei Altgeräte pro Geräteart beschränkt.

Der Vertreiber hat beim Abschluss des Kaufvertrages für das neue Elektro- oder Elektronikgerät den Endnutzer über die Möglichkeit zur unentgeltlichen Rückgabe bzw. Abholung des Altgerätes zu informieren und den Endnutzer nach seiner Absicht zu befragen, ob bei der Auslieferung des neuen Geräts ein Altgerät zurückgegeben wird.

Dies gilt auch bei Vertrieb unter Verwendung von Fernkommunikationsmitteln, wenn die Lager- und Versandflächen für Elektro- und Elektronikgeräte mindestens 400 m² betragen oder die gesamten Lager- und Versandflächen mindestens 800 m² betragen wobei die unentgeltliche Abholung auf Elektro- und Elektronikgeräte der Kategorien

- 1 (Wärmeüberträger),
- 2 (Bildschirmgeräte) und
- 4 (Großgeräte mit mindestens einer äußeren Abmessung über 50 cm)

beschränkt ist. Für alle übrigen Elektro- und Elektronikgeräte muss der Vertreiber geeignete Rückgabemöglichkeiten in zumutbarer Entfernung zum jeweiligen Endnutzer gewährleisten; das gilt auch für Altgeräte, die in keiner äußeren Abmessung größer als 25 cm sind, die der Endnutzer zurückgeben will, ohne ein neues Gerät zu kaufen.

GARDENA Water Control Select

Translation of the original instructions.



For safety reasons, children and young people under 16 as well as anyone who is not familiar with these operating instructions should not use the product. Persons with reduced physical or mental abilities may use the product only if they are supervised or instructed by a responsible person. Children must be supervised to ensure that they do not play with the product. Never operate the product when you are tired, ill or under the influence of alcohol, drugs or medicine.

Intended use:

The GARDENA Water Control is intended for private use in domestic and hobby gardens, exclusively for outdoor use, to control sprinklers and watering systems. The Water Control can be used for automatic watering during holidays.

DANGER! The GARDENA Water Control must not be used for industrial purposes or in conjunction with chemicals, foodstuffs, easily flammable and explosive materials.

en

1. SAFETY INSTRUCTIONS

Important!

Read the operator's manual carefully before use and keep for future reference.

Battery:

To ensure the Water Control runs safely, only a 9V alkaline manganese battery (alkaline) type IEC 6LR61 must be used!

In order to stop the Water Control from failing because of a weak battery if you are away for a long time, the battery must be replaced when the battery symbol flashes.

Setting up:

The Water Control may only be set up vertically with the sleeve nut to the top to prevent water

penetrating into the battery compartment. The minimum water output to ensure that the Water Control functions correctly is 20 – 30 l/h. For example, at least 10 x 2-litre Drip Heads are required to control the Micro-Drip-System.

At high temperatures (over 70 °C at the display) the LCD display may extinguish. This does not affect the program in any way. When the computer cools down the LCD display illuminates again. The max. temperature for the water flow is 40 °C.

Avoid tensile strain.

→ Do not pull the hose connected to the Water Control.



CAUTION! If the control section is removed when the valve is open, the

valve remains open until the control section is reattached.



DANGER! Cardiac arrest!

This product makes an electromagnetic field while it operates. This field may under some conditions interfere with active or passive medical implants. To decrease the risk of conditions that can possibly injure or kill, we recommend persons with medical implants to speak with their physician and the medical implant manufacturer before you operate the product.



DANGER! Risk of suffocation!

Small parts can be easily swallowed. There is also a risk that the polybag can suffocate toddlers. Keep toddlers away when you assemble the product.

2. INITIAL OPERATION → (Fig. A–D)

A video of the setting processes is available here:



3. FUNCTION → (Fig. F)

You can change the settings or move to the next setting by turning the knob. You can confirm the respective input by pressing the rotary knob. Pressing the knob for a minimum of 3 seconds locks or unlocks the display.

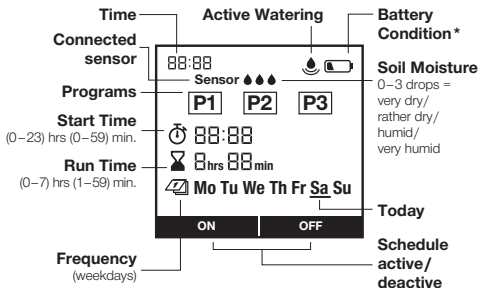

- * max. 1 year
 min. 4 weeks
 max. 4 weeks

too weak for opening again
 If you will be away for long periods of time, please replace the battery when the battery symbol blinks – otherwise the watering system may fail.

4. PROGRAMMING → (Fig. G–J)

Fig. G: 1 Set time (hours) | 2 Set time (mins) | 3 day setting (Mon – Sun) | 4 Ready for schedule

Fig. H: 1 Select schedule | 2 Set schedule | 3 Confirm schedule | 4 Device programmed
 P1, P2, P3 denote watering schedules. You can save up to 3 independent schedules. Irrigation days must be selected and confirmed individually. The current weekday will be underlined.
 By pressing On/Off, schedules can be activated or deactivated individually.

Soil Moisture Sensor → (Fig. D and I):

After a soil moisture sensor is connected, the word “Sensor” will be displayed – this can take up to 1 minute.
 Once the soil is sufficiently moist, a watering operation as per schedule will not be carried out. This does not affect active (manual) watering.



Soil Moisture Sensor, Art.1867 (optionally available)

- 1 Connecting the sensor
 An operating point must then be defined. This is the soil moisture level at or above which watering is not to be carried out (see GARDENA Soil Moisture Sensor Operating Instructions). There are 3 levels to choose from.
 - During normal operation, the currently measured level is displayed constantly.

- The switching point as of which the sensor signals that the soil is moist – thereby preventing watering – is selected via the number of levels.
- 0 dots for loamy soil
→ Sensor response when soil is quite dry.
- 3 dots for sandy soil
→ Sensor response when soil is very moist.

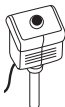

**Soil Moisture Sensor, Art. 1188,
(optionally available,
models up to 2020)**

The soil moisture level at which a watering will not be carried out as per the schedule can be set using the switching point controller on the soil moisture sensor (see GARDENA Soil Moisture Sensor Operator's manual).

Fig. J: 1 Active watering | **2** Change watering duration | **3** Stop active watering at any time

By pressing the  button, manual watering can be started or stopped at a desired time. A dura-

tion of between 1 minute and 59 minutes can be selected.

5. MAINTENANCE → (Fig. E)

6. STORAGE





To put into storage:

- The product must be stored away from children.
- To preserve the battery, it should be removed (fig. B).
- Store the controller and the valve unit in a dry, enclosed and frost-free place.

7. TROUBLESHOOTING

Problem	Possible Cause	Remedy
No display appears	Battery is inserted incorrectly.	→ Check the polarity markings match (+/-).
	Battery is flat.	→ Insert a new (alkaline) battery.
	Temperature on the display is higher than 70 °C.	→ Display appears after the temperature has dropped.

Problem	Possible Cause	Remedy
Display shows  when button is activated	Buttons have been locked.	→ Press the  button for 3 seconds.
Manual watering is not possible using the  button	Low battery is continuously displayed.	→ Insert a new (alkaline) battery.
	Tap is turned off.	→ Turn the tap on.
	Controller is not connected.	→ Mount the controller on housing.
	Minimum pressure of 0.5 bar not available.	→ Ensure a pressure of at least 0.5 bar.
Watering program is not being undertaken (no watering)	Program entry/modification during or just before the start pulse.	→ Make program entry/modification outside the programmed start times.
	Valve was opened manually previously.	→ Avoid possible program overlaps.
	Tap is turned off.	→ Turn the tap on.
	Soil moisture or rain sensor registers damp.	→ If dry, check the setting/location of the soil moisture/rain sensor.
	Controller is not connected.	→ Mount the controller on housing.
	Low battery is continuously displayed.	→ Insert a new (alkaline) battery.
	Minimum pressure of 0.5 bar not available.	→ Ensure a pressure of at least 0.5 bar.
Water Control does not close	Minimum quantity of water drawn is less than 20 l/h.	→ Connect more drip heads.
	Valve soiled.	→ Flush in the opposite direction to the normal flow direction.



NOTE: For any other malfunctions please contact the GARDENA service department. Repairs must only be done by GARDENA service departments or specialist dealers approved by GARDENA.

8. TECHNICAL DATA

Water Control	Value /Unit
Min./max. operating pressure	0.5 bar/12 bar
Operating temperature range	5 °C to 50 °C
Flow medium	Clear fresh water
Max. liquid temperature	40 °C
Program-controlled watering sequences per day	3

Water Control	Value /Unit
Program-controlled watering sequences per week	max. 21
Watering duration	3 x 1 min. – 7 hrs 59 min.
Battery required	1 x 9V alkaline manganese Typ IEC 6LR61
Operating time of the battery	approx. 1 year

Declaration of Conformity:

The complete text of the EC declaration of conformity is available at the following internet address:

www.gardena.com

9. ACCESSORIES/SPARE PARTS

GARDENA Soil Moisture Sensor

Art. 1867

GARDENA Anti-theft device

Art. 1815-00.791.00 from the GARDENA Service

en

10. WARRANTY/SERVICE

10.1 Product registration:

Please register your product at [gardena.com/registration](https://www.gardena.com/registration).

10.2 Service:

Please find the current contact information of our service on the back page and online:

- United Kingdom: <https://www.gardena.com/uk/support/advice/contact/>
- Australia: <https://www.gardena.com/au/support/advice/contact/>
- New Zealand: <https://www.gardena.com/nz/support/advice/contact/>
- South Africa: <https://www.gardena.com/za/support/contact/>

11. DISPOSAL

en

11.1 Disposal of the Irrigation Control:

(in accordance with RL2012/19/EC/S.I. 2013 No. 3113)



The product must not be disposed of to normal household waste. It must be disposed of in line with local environmental regulations.

IMPORTANT!

Dispose of the product through or via your municipal recycling collection centre.

11.2 Disposal of the battery:

→ Please return a flat battery to a GARDENA dealer or dispose of it properly at your nearest recycling centre.

Dispose of the battery only when discharged.

Programmation d'arrosage GARDENA Select

Traduction des instructions originales.



Pour des raisons de sécurité, les enfants, les jeunes de moins de 16 ans et les personnes n'ayant pas lu et compris ce mode d'emploi ne doivent pas utiliser ce produit. Les personnes présentant des capacités physiques ou mentales réduites ne doivent utiliser le produit que sous la surveillance d'une personne responsable ou instruite. Surveillez les enfants pour vous assurer qu'ils ne jouent pas avec le produit. Ne jamais utiliser le produit si vous êtes fatigué ou malade, ou si vous êtes sous l'influence d'alcool, de drogues ou de médicaments.

Utilisation conforme :

La Programmation d'arrosage GARDENA est réservée à l'utilisation privée dans les jardins de maison et de loisir en vue d'un usage exclusif à l'extérieur pour le pilotage d'arroseurs et de systèmes d'arrosage. La programmation d'arrosage peut être utilisée pour l'arrosage automatique pendant les vacances.

DANGER ! La Programmation d'arrosage GARDENA ne doit pas être utilisée comme application industrielle et en relation avec des produits chimiques, des aliments et des matières facilement inflammables ou explosives.

1. CONSIGNES DE SÉCURITÉ

IMPORTANT !

Lisez la notice d'utilisation attentivement et conservez-la pour vous y référer ultérieurement.

Pile :

Pour des raisons de sécurité de fonctionnement, seule une pile alcaline au manganèse

(alcaline) de 9 V type IEC 6LR61 peut être utilisée !

Pour éviter une défaillance de la programmation d'arrosage en cas d'absence prolongée, installez une pile neuve dès que le symbole Pile clignote. Ceci indique que la pile est faible.

Mise en service :

La programmation d'arrosage ne doit être montée qu'à la verticale avec l'écrou de raccord vers le haut, pour empêcher la pénétration de l'eau dans le compartiment piles. Le débit d'eau minimal pour une fonction de commutation sure de la programmation d'arrosage est de 20 à 30 l/h. Pour le pilotage du système Micro-Drip p. ex., il faut au moins 10 unités de goutteurs 2 litres.

Lors de températures élevées (supérieures à 70 °C à l'écran), il se peut que l'écran LCD s'éteigne, ce qui n'a aucun effet sur le déroulement du programme. L'écran LCD réapparaît après refroidissement.

La température de l'eau courante doit être de 40 °C max.

Éviter les charges de traction.

→ Ne pas tirer sur le tuyau raccordé.



ATTENTION ! Si le module de commande est retiré alors que la vanne est ouverte, cette dernière le reste jusqu'à ce que le module de commande soit à nouveau branché.

**DANGER ! Arrêt cardiaque !**

Ce produit génère un champ électromagnétique en cours de fonctionnement. Dans certaines conditions, ce champ peut avoir des effets sur le fonctionnement d'implants médicaux actifs ou passifs. Pour exclure le danger de situations pouvant entraîner des blessures graves ou mortelles, les personnes disposant d'un implant médical doivent consulter leur médecin et le fabricant de l'implant avant d'utiliser ce produit.

**DANGER ! Risque d'asphyxie !**

Les petites pièces peuvent être avalées. Les petits enfants peuvent s'étouffer avec le sac en plastique. Maintenez les petits enfants à l'écart pendant le montage.

2. MISE EN SERVICE → (fig. A-D)

**Vous trouverez
ici une vidéo
sur le réglage :**



3. FONCTIONNEMENT → (fig. F)

Vous pouvez modifier les réglages ou passer au réglage suivant en tournant le bouton. Vous confirmez la saisie en pressant bouton à tourner. Maintenez le bouton pressé au moins 3 sec. pour verrouiller ou déverrouiller l'écran.

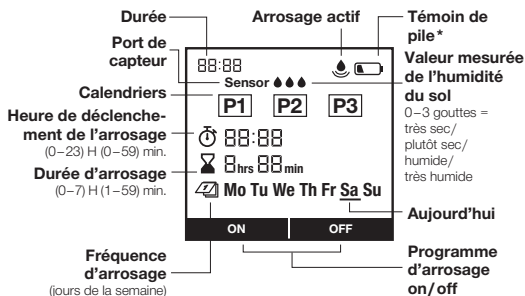

- * max. 1 an
- min. 4 semaines
- max. 4 semaines

trop faible pour une nouvelle ouverture

En cas d'absence prolongée, pour éviter une défaillance de l'arrosage en cas de pile faible, veuillez installer une pile neuve dès que le symbole Pile clignote.

4. REGLAGE → (fig. G-J)

Fig. G: 1 Régler heure (H) | 2 Régler heure (min.) | 3 Régler le jour (lu. – di.) | 4 Prêt pour le calendrier

Fig. H: 1 Choisir calendrier | 2 Paramétrer le calendrier | 3 Confirmer calendrier | 4 Appareil programmé

P1, P2, P3 désignent des calendriers pour l'arrosage. Vous pouvez enregistrer jusqu'à 3 calendriers indépendants. Les jours d'arrosage doivent être sélectionnés et confirmés individuellement. Le jour de la semaine actuel est souligné. On/Off permet d'activer ou désactiver des calendriers individuellement.

Sonde d'humidité → (fig. D et I):

Après le branchement d'une sonde d'humidité, le texte « Sonde » apparaît – cela peut prendre jusqu'à 1 min.

Si le sol est suffisamment humide, l'arrosage prévu par le calendrier ne sera pas effectué. L'arrosage manuel en est indépendant.



Sonde d'humidité, réf. 1867 (disponible en option)

1 Brancher la sonde

Un point de commutation doit alors être déterminé. Il s'agit de l'humidité du sol à partir de laquelle un arrosage piloté par le temps n'est pas effectué (voir mode d'emploi Sonde d'humidité GARDENA).



Il y a 3 niveaux au choix.

- En fonctionnement régulier, le niveau actuellement mesuré est indiqué à tout instant.
- Le point de commutation à partir duquel la sonde notifie de l'humidité et à partir duquel l'arrosage n'a pas lieu est sélectionné par le nombre de niveaux.
- 0 point pour un sol argileux
→ Réaction de la sonde pour un sol plutôt sec.
- 3 points pour un sol sablonneux
→ Réaction de la sonde pour un sol très humide.



**Sonde d'humidité, réf. 1188
(disponible en option,
modèle jusqu'à 2020)**

L'humidité du sol à partir de laquelle un arrosage est exécuté en fonction du calendrier est réglée par le régulateur de point de commutation de la sonde d'humidité (voir mode d'emploi de la sonde d'humidité GARDENA).

Fig. J: 1 Arrosage actif | **2** Modifier la durée d'arrosage | **3** Arrêter l'arrosage actif à tout instant

Actionner la touche  permet de démarrer ou arrêter un arrosage manuel à une heure précise. La durée peut être choisie entre 1 et 59 minutes.

5. MAINTENANCE → (fig. E)





6. ENTREPOSAGE



Mise hors service :

- Le produit doit être rangé hors de portée des enfants.
- Pour ménager la pile, retirez-la avant l'hiver (fig. B).
- Rangez le module de commande et l'unité de vanne dans un endroit sec, fermé et à l'abri du gel.

7. DÉPANNAGE

Problème	Cause possible	Remède
Aucun affichage à l'écran	La pile est mal installée.	→ Respectez les polarités (+/-).
	La pile est complètement déchargée.	→ Insérer une nouvelle pile (alcaline).
	La température à l'écran est supérieure à 70 °C.	→ L'affichage apparaît après que la température a baissé.
L'écran affiche  -  si la touche est actionnée	Les touches ont été bloquées.	→ Pressez la touche  pendant 3 secondes.
L'arrosage manuel est impossible par la fonction 	Le symbole Pile vide s'affiche en permanence.	→ Insérer une nouvelle pile (alcaline).
	Le robinet d'eau est fermé.	→ Ouvrez le robinet.
	Le module de commande n'est pas branché.	→ Branchez le module de commande sur le boîtier.
	Pression minimale de 0,5 bar non disponible.	→ Garantir la présence d'au moins 0,5 bar.
Le programme d'arrosage n'est pas exécuté (pas d'arrosage)	Saisie/modification du programme pendant ou peu avant l'impulsion de démarrage.	→ Procédez à la saisie/modification du programme en dehors des heures de déclenchement programmées.
	La vanne a été précédemment ouverte en manuel.	→ Évitez d'éventuels chevauchements de programmes.
	Le robinet d'eau est fermé.	→ Ouvrez le robinet.
	La sonde d'humidité indique que le sol est humide.	→ En cas de sécheresse, vérifiez le réglage/la position de la sonde d'humidité.



Problème	Cause possible	Remède
Le programme d'arrosage n'est pas exécuté (pas d'arrosage)	Le module de commande n'est pas branché.	→ Branchez le module de commande sur le boîtier.
	Le symbole Pile vide s'affiche en permanence.	→ Insérer une nouvelle pile (alcaline).
	Pression minimale de 0,5 bar non disponible.	→ Garantir la présence d'au moins 0,5 bar.
La programmation d'arrosage ne se ferme pas	La quantité minimum délivrée est inférieure à 20 l/h.	→ Raccordez plus de goutteurs.
	Vanne sale.	→ Rincer dans le sens contraire de l'écoulement normal.



CONSEIL : veuillez vous adresser à votre centre de service après-vente GARDENA pour tout autre incident. Les réparations doivent uniquement être effectuées par les centres de service après-vente GARDENA ainsi que des revendeurs autorisés par GARDENA.

8. CARACTÉRISTIQUES TECHNIQUES

Programmation d'arrosage Valeur / Unité

Pression de fonctionnement min./max. 0,5 bar/12 bar

Plage de la température de fonctionnement 5 °C à 50 °C

Fluide acheminé Eau douce non chargée

Température du liquide max. 40 °C

Arrosages programmés par jour 3

Programmation d'arrosage Valeur / Unité

Arrosages programmés par semaine max. 21

Durée d'arrosage 3 x 1 min. – 7 H 59 min.

Pile à utiliser 1 x pile alcaline au manganèse (alcaline) 9 V type IEC 6LR61

Durée de fonctionnement de la pile env. 1 an

fr

Déclaration de conformité :

Le texte intégral de la déclaration de conformité européenne est disponible sur Internet à l'adresse suivante :

www.gardena.com

9. ACCESSOIRES/PIÈCES DE RECHANGE

Sonde d'humidité GARDENA

réf. 1867

Sécurité antiviol GARDENA

réf. 1815-00.791.00 par le service après vente GARDENA

fr

10. GARANTIE/SERVICE APRÈS-VENTE

10.1 Enregistrement du produit :

Enregistrez votre produit sur gardena.com/registration.

10.2 Service après-vente :

Vous trouverez les coordonnées actuelles de notre service après-vente à la fin de ce document ainsi qu'en ligne :

- France : <https://www.gardena.com/fr/c/assistance/contact>
- Belgique : <https://www.gardena.com/be-fr/c/assistance/contact>
- Canada : <https://www.gardena.com/ca-fr/assistance/assistance/contact/>
- Luxembourg : <https://www.gardena.com/de/service/service-lu/>
- Suisse : <https://www.gardena.com/ch-fr/assistance/conseils/contact/>
- Autres pays : <https://www.gardena.com/int/support/advice/contact/>

11. MISE AU REBUT

11.1 Mise au rebut du dispositif de programmation d'arrosage :

(conformément à la directive 2012/19/UE/S.I. 2013 No. 3113)



Le produit ne doit pas être jeté avec les ordures ménagères. Il doit être mis au rebut conformément aux prescriptions locales de protection de l'environnement en vigueur.

IMPORTANT !

Mettez le produit au rebut par le biais de votre point de collecte et de recyclage local.

11.2 Mise au rebut de la pile :

→ La pile ne doit être mise au rebut qu'à l'état déchargé.

IMPORTANT !

→ Mettez la pile au rebut par le biais de votre point de collecte et de recyclage local.

11.3 Mise au rebut en France :

Ces instructions sont valables pour la France uniquement.

→ Mettez le produit au rebut selon les consignes du Triman :



→ Jetez la version papier du manuel d'utilisation dans le bac de tri :



GARDENA Besproeiingsbesturing Select

Vertaling van de originele instructies.



Uit veiligheidsoverwegingen mogen kinderen en jongeren onder de 16 jaar evenals personen die niet met deze gebruiksaanwijzing vertrouwd zijn, dit product niet gebruiken. Personen met een lichamelijke of geestelijke beperking mogen dit product alleen gebruiken als ze onder toezicht staan van of geïnstrueerd worden door een bevoegde persoon. Kinderen moeten onder toezicht staan, om ervoor te zorgen dat ze niet met het product spelen. Gebruik het product nooit wanneer u moe of ziek bent of wanneer u onder invloed bent van alcohol, drugs of geneesmiddelen.

Gebruik volgens de voorschriften:

De GARDENA Besproeiingsbesturing is bestemd voor gebruik in tuinen van particulieren en hobbyisten, uitsluitend voor gebruik buitenshuis voor de besturing van sproeiers en besproeiingsystemen. De besproeiingsbesturing kan worden gebruikt voor een automatische besproeiing tijdens de vakantie.

GEVAAR! De GARDENA Besproeiingsbesturing mag niet voor industriële toepassingen worden gebruikt en niet in combinatie met chemicaliën, levensmiddelen, licht ontvlambare en explosieve stoffen.

1. VEILIGHEIDSAANWIJZINGEN

Belangrijk!

Lees de gebruiksaanwijzing zorgvuldig en bewaar deze om later nog eens te kunnen nalezen.

Accu:

Om redenen van gebruikveiligheid mag alleen een 9 V-alkali-mangaan-accu (alkaline) type IEC 6LR61 worden gebruikt!

Om bij langere afwezigheid een uitval van de besproeiingsbesturing door een zwakke accu te voorkomen, moet de accu worden vervangen wanneer het accusymbool knippert.

Ingebruikname:

De besproeiingsbesturing mag alleen verticaal met de wartelmoer naar boven worden gemonteerd,

om binnendringen van water in het accuvak te voorkomen. De minimale hoeveelheid sproeiwater voor een veilige schakelfunctie van de besproeiingsbesturing bedraagt 20 – 30 liter/uur. Voor de besturing van het Micro-Drip-System zijn bijvoorbeeld min. 10 druppelaars van 2 liter nodig.

Bij hoge temperaturen (meer dan 70 °C op het display) kan het gebeuren dat de LCD-weergave uitgaat; dit heeft geen enkele consequentie voor het programmaverloop. Na afkoeling verschijnt de LCD-weergave weer.

De temperatuur van het doorstromende water mag max. 40 °C bedragen.

Vorkom trekbelastingen.

→ Trek niet aan de aangesloten slang.



LET OP! Wanneer de besturingsmodule er bij een geopend ventiel afgetrokken wordt,

blijft het ventiel net zolang geopend, totdat de besturingsmodule er weer wordt opgestoken.



GEVAAR! Hartstilstand!

Dit product genereert tijdens de werking een elektromagnetisch veld. Dit veld kan onder bepaalde omstandigheden invloed hebben op de werkwijze van actieve of passieve medische implantaten. Om het gevaar van situaties die kunnen leiden tot ernstige of dodelijke verwondingen uit te sluiten, dienen personen met een medisch implantaat hun arts en de fabrikant van het implantaat te raadplegen alvorens dit product te gebruiken.



GEVAAR! Verstikkingsgevaar!

Kleinere onderdelen kunnen gemakkelijk worden ingeslikt. De polyzak vormt een verstikkingsgevaar voor kleine kinderen. Houd kleine kinderen tijdens de montage uit de buurt.



2. INGEBRUIKNAME → (afb. A–D)

Een video over de instelling vindt u hier:



3. FUNCTIE → (afb. F)

Door aan de knop te draaien, kunt u de instellingen wijzigen of naar de volgende instelling springen. Door op de draaiknop te drukken, bevestigt u de desbetreffende ingevoerde gegevens. Wanneer u de knop ten minste 3 sec. ingedrukt houdt, wordt het display geblokkeerd of gedeblokkeerd.

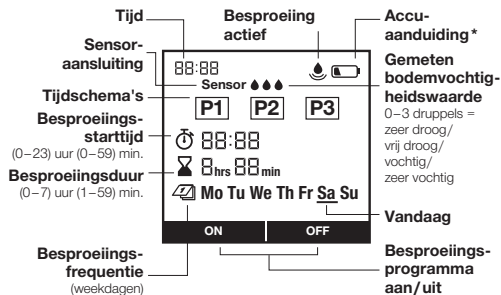

- * max. 1 jaar
- min. 4 weken
- max. 4 weken

Te zwak voor hernieuwde opening

Om bij langere afwezigheid een uitval van de besproeiing vanwege een zwakke accu te voorkomen, dient de accu te worden vervangen wanneer het accusymbool knippert.

34

4. INSTELLING → (afb. G–J)

Afb. G: 1 uur instellen (uur) | 2 uur instellen (min.) | 3 Dag instellen (ma. – zo.) | 4 Gereed voor tijdschema

Afb. H: 1 Tijdschema kiezen | 2 Tijdschema instellen | 3 Tijdschema bevestigen | 4 Apparaat geprogrammeerd

P1, P2, P3 zijn de namen van de tijdschema's voor de besproeiing. U kunt maximaal 3 onafhankelijke tijdschema's opslaan. Besproeiingsdagen moeten afzonderlijk geselecteerd en bevestigd worden. De actuele weekday is gemarkeerd met een underscore. Met On/Off kunnen tijdschema's afzonderlijk geactiveerd of gedeactiveerd worden.

Bodemvochtigheidssensor → (afb. D en I):

Na aansluiting van een bodemvochtigheidssensor verschijnt de tekst "Sensor" – dit kan tot wel 1 min. duren.

Zodra de grond vochtig genoeg is, wordt het sproeien volgens het schema niet uitgevoerd. De handmatige besproeiing is daarvan onafhankelijk gegeven.



Bodemvochtigheidssensor, art. 1867 (als optie verkrijgbaar)

1 Sensor aansluiten

Er moet dan een schakelpunt bepaald worden. Dat is de vochtigheid van de bodem, vanaf wanneer een besproeiing met tijdregeling niet wordt

uitgevoerd (zie gebruiksaanwijzing GARDENA bodemvochtigheidssensor).

Er zijn 3 niveaus mogelijk.

- Bij de gewone werking wordt het actuele gemeten niveau altijd weergegeven.
- Het schakelpunt vanaf wanneer de sensor vocht meldt en niet besproeid wordt, wordt door het aantal niveaus geselecteerd.
- 0 punten bij leembodems
→ Sensorreactie bij eerder droge bodem.
- 3 punten bij zanderige bodem
→ Sensorreactie bij erg natte bodem.



Bodemvochtigheidssensor, art. 1188 (als optie verkrijgbaar, model tot 2020)

Via de schakelpuntregelaar op de bodemvochtigheidssensor wordt de vochtigheid van de grond ingesteld, vanaf wanneer een besproeiing volgens tijdschema niet wordt uitgevoerd (zie gebruiksaanwijzing GARDENA bodemvochtigheidssensor).

Afb. J: 1 Actieve besproeiing | **2** Besproeiingsduur wijzigen | **3** Actieve besproeiing op elk moment stoppen
Door op de -toets te drukken, kan een handmatige besproeiing op een gewenste tijd gestart of gestopt worden. Er kan een tijdsduur tussen 1 en 59 minuten worden gekozen.

5. ONDERHOUD → (afb. E)



6. OPBERGEN



Buitenbedrijfstelling:

- Het product moet voor kinderen ontoegankelijk worden bewaard.
- Om de accu te ontzien, dient deze te worden verwijderd (afb. B).
- Bewaar de besturingsmodule en de ventieleenheid op een droge, afgesloten en vorstvrije plaats.

7. STORINGEN VERHELPE

Probleem	Mogelijke oorzaak	Oplissing
Geen displayweergave	Accu is verkeerd geplaatst.	→ Let op de polariteit (+/-).
	Accu is helemaal leeg.	→ Plaats een nieuwe (alkaline)-accu.
	Temperatuur op het display is hoger dan 70 °C.	→ De weergave verschijnt nadat de temperatuur is gedaald.
Display geeft -weer, wanneer toets wordt bediend	Toetsen werden geblokkeerd.	→ Druk op de  -toets gedurende 3 seconden.
Handmatige besproeiing via de -functie is niet mogelijk	Accu leeg wordt continu weergegeven.	→ Plaats een nieuwe (alkaline)-accu.
	Waterkraan zit dicht.	→ Open de waterkraan.
	Besturingsmodule is niet opgestoken.	→ Steek de besturingsmodule op de behuizing.
	Minimumdruk 0,5 bar niet aanwezig.	→ Zorg voor een min. druk van 0,5 bar.
Besproeiingsprogramma wordt niet uitgevoerd (geen besproeiing)	Programma-invoer/-wijziging tijdens of kort vóór de startimpuls.	→ Voer de programma-invoer/-wijziging buiten de geprogrammeerde starttijden uit.
	Ventiel werd eerder handmatig geopend.	→ Voorkom eventuele programma-overlappen.
	Waterkraan zit dicht.	→ Open de waterkraan.
	Bodemvochtigheidssensor meldt vochtig.	→ Controleer de instelling/standplaats van de bodemvochtigheidssensor bij droogte.

Probleem	Mogelijke oorzaak	Oplossing
Besproeiingsprogramma wordt niet uitgevoerd (geen besproeiing)	Besturingsmodule is niet opgestoken.	→ Steek de besturingsmodule op de behuizing.
	Accu leeg wordt continu weergegeven.	→ Plaats een nieuwe (alkaline)-accu.
	Minimumdruk 0,5 bar niet aanwezig.	→ Zorg voor een min. druk van 0,5 bar.
Besproeiingsbesturing sluit niet	Minimale afnamehoeveelheid is minder dan 20 liter/uur.	→ Sluit meer druppelaars aan.
	Ventiel vuil.	→ Doorspoelen in tegenovergestelde richting van de normale doorstroming.



AANWIJZING: Wend u bij andere storingen tot uw GARDENA servicecenter. Reparaties mogen alleen door de GARDENA servicecenters en door speciaalzaken worden uitgevoerd, die door GARDENA zijn goedgekeurd.



8. TECHNISCHE GEGEVENS

Besproeiingsbesturing	Waarde / Eenheid
Min./max. gebruiksdruk	0,5 bar/12 bar
Gebruikstemperatuur-bereik	5 °C tot 50 °C
Doorstroomvloeistof	Helder zoet water
Max. vloeistoftemperatuur	40 °C
Programmagestuurde besproeiingen per dag	3

Besproeiingsbesturing	Waarde / Eenheid
Programmagestuurde besproeiingen per week	max. 21
Besproeiingsduur	3 x 1 min. – 7 uur 59 min.
Te gebruiken accu	1x 9 V alkali- mangaan (alkaline) type IEC 6LR61
Gebruiksduur van de accu	Ca. 1 jaar

Conformiteitsverklaring:

De volledige tekst van de EU-conformiteitsverklaring is beschikbaar op het volgende internetadres:

www.gardena.com

9. TOEBEHOREN/ONDERDELEN

GARDENA Bodemvochtigheidssensor art. 1867

GARDENA Diefstalbeveiliging art. 1815-00.791.00 via de GARDENA servicedienst

10. GARANTIE/SERVICE

10.1 Productregistratie:

Registreer uw product op gardena.com/registration.

10.2 Service:

U vindt de actuele contactgegevens van onze service op de achterzijde en online:

- België: <https://www.gardena.com/be-fr/c/assistance/contact>
- Nederland: <https://www.gardena.com/nl/c/ondersteuning/contact>
- Andere landen: <https://www.gardena.com/int/support/advice/contact/>

11

11. AFVOEREN

11.1 Verwijdering van de bewateringsaansturing:

(conform RL2012/19/EU/S.I. 2013 No. 3113)



Het product mag niet met het normale huishoudelijke afval worden afgevoerd. Het moet volgens de geldende lokale milieuvorschriften worden afgevoerd.

BELANGRIJK!

Voer het product via uw plaatselijke recycling-verzamelpunt af.

11.2 Accu afvoeren:

→ Lever de lege accu in bij het verkooppunt of breng deze naar een gemeentelijk inzamelpunt.

Voer de accu alleen af wanneer deze leeg is.

Unità di controllo per irrigazione GARDENA Select

Traduzione delle istruzioni originali.



Per motivi di sicurezza, questo prodotto non deve essere utilizzato da parte di bambini e adolescenti con età inferiore a 16 anni nonché da parte di persone che non siano perfettamente familiarizzate con il contenuto delle presenti istruzioni per l'uso. Le persone con capacità fisiche o mentali limitate possono utilizzare il prodotto solo sotto la sorveglianza di una persona competente e responsabile nonché sotto istruzione. I bambini devono essere sempre sorvegliati, per essere certi che non giochino con il prodotto. Non utilizzare mai il prodotto quando si è stanchi, malati o sotto l'influenza di alcool, sostanze stupefacenti o farmaci.

Destinazione d'uso:

L'Unità di controllo per irrigazione GARDENA è progettata per un utilizzo privato esclusivamente esterno in giardini domestici e orti per il controllo di irrigatori e impianti di irrigazione. L'unità di controllo per irrigazione può essere utilizzata per irrigare in modo automatico durante le vacanze.

PERICOLO! L'Unità di controllo per irrigazione GARDENA non può essere utilizzata a livello industriale e con prodotti chimici, generi alimentari ovvero materiali esplosivi o facilmente infiammabili.

it

1. NORME DI SICUREZZA

Importante!

Si prega di leggere attentamente le istruzioni per l'uso e di conservarle per rileggerle.

Batteria:

Per motivi di sicurezza del funzionamento può essere utilizzata solo una batteria

alcalino-manganese da 9 V (alcalina) del tipo IEC 6LR61!

Per evitare un mancato funzionamento dell'unità di controllo per irrigazione in caso di assenza prolungata, ad esempio, a causa di una batteria troppo debole, è necessario cambiare la batteria non

appena incomincia a lampeggiare il simbolo della batteria.

Messa in uso:

L'unità di controllo per irrigazione può essere montata solamente in modo verticale con il dado a risvolto verso l'alto per evitare la penetrazione dell'acqua nello scomparto per le batterie. Il flusso minimo di acqua che garantisce la sicura attivazione dell'unità di controllo per irrigazione è pari a 20 – 30 l/h. Per il controllo del Micro-Drip-System sono necessari, ad es., almeno 10 gocciolatori da 2 litri.

A temperature elevate (superiori a 70°C sul display) può verificarsi che la visualizzazione a display LCD scompaia; ciò non ha ripercussioni di alcun tipo sullo svolgimento del programma. Dopo il raffreddamento la visualizzazione a display LCD compare di nuovo.

La temperatura dell'acqua che scorre può essere pari a max. 40 °C.
Evitare carichi di trazione.

→ Non tirare il tubo collegato.



ATTENZIONE! Se il modulo di comando viene tolto a valvola aperta, la valvola rimane aperta finché il modulo di comando non viene reinserito.



PERICOLO! Arresto cardiaco! Questo prodotto durante il suo funzionamento genera un campo elettromagnetico. Questo campo può, in presenza di particolari situazioni, agire sul funzionamento di impianti medici attivi o passivi. Per escludere il pericolo di situazioni che possano condurre a lesioni gravi o mortali le persone che hanno un impianto medico devono, prima dell'utilizzo di questo prodotto, consultarsi con il proprio medico e il produttore dell'impianto.



PERICOLO! Pericolo di soffocamento! I piccoli pezzi possono essere ingeriti facilmente. I sacchetti in polietilene rappresentano un pericolo di soffocamento per i bambini piccoli. Tenere i bambini lontano durante il montaggio.

it

2. MESSA IN USO → (fig. A-D)

Un video per l'impostazione è reperibile qui:



3. FUNZIONE → (fig. F)

Ruotando la manopola, si possono modificare le impostazioni ovvero si può passare all'impostazione successiva. Premendo la manopola si conferma la relativa immissione. Tenendo la manopola premuta per almeno 3 secondi, il display si blocca o sblocca.

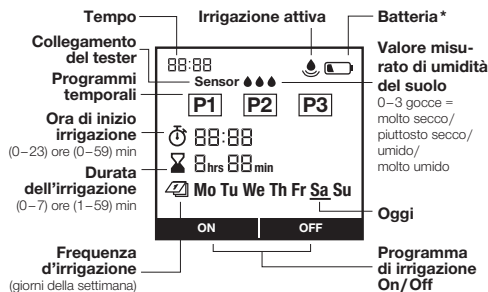

- * max. 1 anno troppo debole per apertura ripetuta
- min. 4 settimane
- max. 4 settimane
- Per evitare un mancato funzionamento dell'irrigazione in caso di assenza prolungata a causa di batteria scarica, cambiare la batteria non appena il simbolo della batteria lampeggia.

4. IMPOSTAZIONE → (fig. G-J)

Fig. G: 1 Impostare ora (h) | **2** Impostare ora (min) | **3** Impostare giorno (lun – dom) | **4** Pronto per il programma temporale

Fig. H: 1 Impostare programma temporale | **2** Impostare il programma temporale | **3** Confermare programma temporale | **4** Apparecchio programmato

P1, P2, P3 definiscono i programmi temporali per l'irrigazione. Si possono memorizzare fino a 3 pro-

42

grammi temporali indipendenti. I giorni di irrigazione devono essere selezionati e confermati singolarmente. Il giorno corrente della settimana è contrassegnato con una sottolineatura. Con On/Off è possibile attivare o disattivare singolarmente i programmi temporali.

Tester di umidità → (fig. D e I):

Dopo aver collegato un tester di umidità appare il testo "Tester", che può durare fino a 1 min. Una volta che il terreno è sufficientemente umido, non verrà eseguita l'irrigazione come da programma. L'irrigazione manuale è data indipendentemente da ciò.



Tester di umidità, art. 1867 (disponibile come optional)

1 Collegamento del tester

Occorre quindi definire un punto di commutazione. Si tratta dell'umidità del suolo a partire dalla quale un'irrigazione temporizzata non viene eseguita (vedi istruzioni per l'uso del tester di umidità GARDENA).

Si possono selezionare 3 livelli.

- Nel funzionamento normale viene visualizzato in qualsiasi momento il livello attuale di volta in volta misurato.
- Il punto di commutazione a partire dal quale il sensore segnala la presenza di umidità e quindi non si procede all'irrigazione viene selezionato tramite il numero di livelli.

- 0 punti in caso di terreno argilloso
→ reazione del tester in caso di terreno piuttosto asciutto.
- 3 punti in caso di terreno sabbioso
→ reazione del tester in caso di terreno molto umido.

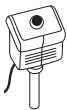

**Tester di umidità, art. 1188
(disponibile come optional,
modello fino al 2020)**

Tramite il regolatore del punto di commutazione sul tester di umidità viene impostata l'umidità del suolo a partire dalla quale un'irrigazione prevista nel programma temporale non viene eseguita (vedi istruzioni per l'uso del tester di umidità GARDENA).

Fig. J: 1 Irrigazione attiva | 2 Modificare la durata dell'irrigazione | 3 Arrestare in qualsiasi momento l'irrigazione attiva

Attivando il tasto  si può avviare o arrestare un'irrigazione manuale nel momento desiderato. Si può scegliere una durata compresa tra 1 e 59 minuti.

5. MANUTENZIONE → (fig. E)

6. CONSERVAZIONE





Messa fuori servizio:

- Il prodotto deve essere conservato in modo non accessibile ai bambini.
- Per risparmiare la batteria, si raccomanda di estrarla (fig. B).
- Conservare il modulo di comando e l'unità valvola in un luogo asciutto, chiuso e riparato dal gelo.



7. ELIMINAZIONE DEI GUASTI

Problema	Possibile causa	Rimedio
Nessuna visualizzazione a display	La batteria è inserita in modo errato.	→ Prestare attenzione alla polarità (+/-).
	La batteria è completamente scarica.	→ Inserire una nuova batteria (alcalina).
	La temperatura sul display è superiore a 70°C.	→ La visualizzazione appare dopo l'abbassamento della temperatura.
Il display indica  quando il tasto viene azionata	I tasti sono stati bloccati.	→ Premere il tasto  per 3 secondi.
L'irrigazione manuale tramite la funzione  non è possibile	La batteria scarica viene continuamente indicata.	→ Inserire una nuova batteria (alcalina).
	Il rubinetto è chiuso.	→ Aprire il rubinetto.
	Il modulo di comando non è innestato.	→ Innestare il modulo di comando sulla custodia.
	Pressione minima di 0,5 bar assente.	→ Garantire almeno 0,5 bar.
Il programma di irrigazione non viene eseguito (non viene irrigato)	Immissione/modifica del programma durante o poco dopo l'impulso di inizio.	→ Effettuare l'immissione/la modifica del programma al di fuori delle ore di inizio programmate.
	La valvola è stata precedentemente aperta manualmente.	→ Evitare eventuali sovrapposizioni dei programmi.
	Il rubinetto è chiuso.	→ Aprire il rubinetto.
	Il tester di umidità segnala umido.	→ Se secco, verificare l'impostazione/posizione del tester di umidità.

Problema	Possibile causa	Rimedio
Il programma di irrigazione non viene eseguito (non viene irrigato)	Il modulo di comando non è innestato.	→ Innestare il modulo di comando sulla custodia.
	La batteria scarica viene continuamente indicata.	→ Inserire una nuova batteria (alcalina).
	Pressione minima di 0,5 bar assente.	→ Garantire almeno 0,5 bar.
L'unità di controllo per irrigazione non si chiude	Il flusso minimo inferiore è di 20 l/h.	→ Collegare più gocciolatori.
	Valvola sporca.	→ Sciacquare in direzione contraria rispetto al flusso normale.



NOTA: rivolgersi, in presenza di altri problemi, all'Assistenza Clienti GARDENA di competenza. Le riparazioni possono essere eseguite solamente dall'Assistenza Clienti GARDENA così come da rivenditori specializzati che sono autorizzati da GARDENA.



8. DATI TECNICI

Unità di controllo per irrigazione	Valore /Unità	Unità di controllo per irrigazione	Valore /Unità
Pressione di esercizio min./max.	0,5 bar/12 bar	Irrigazioni programmate alla settimana	max. 21
Campo di temperature di esercizio	da 5 °C a 50 °C	Durata dell'irrigazione	3 x 1 min – 7 ore 59 min
Liquido di passaggio	Acqua dolce chiara	Batteria da utilizzare	1 x alcalino-man- ganese da 9 V (alcalina) del tipo IEC 6LR61
Temperatura del liquido max.	40 °C	Durata d'esercizio della batteria	circa 1 anno
Irrigazioni programmate al giorno	3		

Dichiarazione di conformità:

Il testo completo della dichiarazione di conformità UE è disponibile al seguente indirizzo web:

www.gardena.com

9. ACCESSORI/RICAMBI

Tester di umidità GARDENA art. 1867

Antifurto GARDENA art. 1815-00.791.00 disponibile presso l'Assistenza Clienti GARDENA

10. GARANZIA/ASSISTENZA

10.1 Registrazione del prodotto:

Registrare il prodotto all'indirizzo [gardena.com/registration](https://www.gardena.com/registration).

10.2 Assistenza:

Le informazioni di contatto aggiornate del nostro servizio di assistenza sono disponibili sul retro e online:

- Italia: <https://www.gardena.com/it/supporto/informazioni/contatti/>
- Svizzera: <https://www.gardena.com/ch-it/supporto/informazioni/contatti/>

11. SMALTIMENTO



11.1 Smaltimento dell'unità di controllo per irrigazione:

(ai sensi della direttiva 2012/19/UE/S.I. 2013 No. 3113)



Il prodotto non può essere smaltito insieme ai normali rifiuti domestici. Deve essere smaltito in base alle prescrizioni ambientali localmente applicabili.

IMPORTANTE!

Smaltire il prodotto nel o tramite il punto di raccolta locale per il riciclaggio.

11.2 Smaltimento della batteria:

→ Restituire la batteria esausta a un punto vendita ovvero smaltirla tramite i centri di raccolta comunali.

Smaltire la batteria solo quando scarica.

Control de riego Select GARDENA

Traducción de las instrucciones de empleo originales.



Por motivos de seguridad no está permitido el uso de este producto a niños y jóvenes menores de 16 años y a las personas que no estén familiarizadas con este manual de instrucciones. Las personas con discapacidad mental o física solo pueden usar el producto bajo la supervisión de una persona responsable. Vigile a los niños y asegúrese de que no pueden jugar con el producto. Nunca utilice el producto si usted está cansado o enfermo, ha tomado alcohol, drogas o medicinas.

Uso adecuado:

El Control de riego GARDENA está concebido para el uso particular en jardines domésticos y de aficionados. Únicamente puede utilizarse en exteriores, con la finalidad de controlar aspersores y sistemas de riego. El control de riego puede utilizarse para regar automáticamente durante ausencias por vacaciones.

¡PELIGRO! El Control de riego GARDENA no debe destinarse a aplicaciones industriales ni emplearse en combinación con productos químicos o alimenticios, ni tampoco con sustancias inflamables o explosivas.

1. AVISOS DE SEGURIDAD

¡Importante!

Lea las instrucciones de uso y guárdelas a mano para su consulta posterior.

Pila:

Por motivos de seguridad funcional, solo puede utilizarse una pila alcalina de manganeso de 9 V (tipo IEC 6LR61).

Para evitar fallos del control de riego durante una larga ausencia debido a una carga insuficiente de la pila, recomendamos cambiarla si el símbolo de la pila parpadea.

Puesta en servicio:

Es imprescindible montar el control de riego en posición vertical con la tuerca racor hacia arriba,

para evitar que entre agua en el compartimento de la pila. El caudal mínimo de suministro de agua necesario para garantizar una conmutación segura del control de riego es de 20 – 30 l/h. Por ejemplo, para controlar el sistema Micro Drip se requieren al menos 10 goteros de 2 litros.

Es posible que se apague la indicación LCD si la temperatura es muy elevada (el display sobrepasa los 70 °C); esto no tiene ninguna repercusión sobre el transcurso del programa. La indicación LCD volverá a aparecer cuando haya descendido la temperatura.

La temperatura del agua de paso no debe superar los 40 °C.

Evite esfuerzos de tracción.

→ No tire de la manguera cuando esté conectada.



¡ATENCIÓN! Si se retira la unidad de control estando la válvula abierta, la válvula

permanecerá abierta hasta que vuelva a colocarse la unidad de control.



¡PELIGRO! ¡Parada cardiaca!

Este producto genera un campo electromagnético durante el funcionamiento. Este campo puede influir, bajo determinadas circunstancias, en el modo de funcionamiento de implantes médicos activos o pasivos. Con el fin de evitar el riesgo de situaciones que pudieran conllevar lesiones graves o incluso mortales, las personas que lleven un implante médico deberán consultar al médico y fabricante del implante antes de usar este producto.



¡PELIGRO! ¡Peligro de asfixia!

Las piezas pequeñas se pueden ingerir con facilidad. Los niños pequeños corren el riesgo de asfixiarse con la bolsa. Por este motivo, mantenga a los niños pequeños alejados del lugar de montaje.

2. PUESTA EN SERVICIO → (fig. A–D)

Aquí encontrará un vídeo que indica cómo ajustar el sistema:



3. FUNCIONAMIENTO → (fig. F)

Girando el botón puede modificar los ajustes o pasar al siguiente ajuste. Oprimiendo el botón giratorio confirmará el ajuste introducido. Si mantiene oprimido el botón durante 3 segundos, como mínimo, se bloqueará o desbloqueará el display.

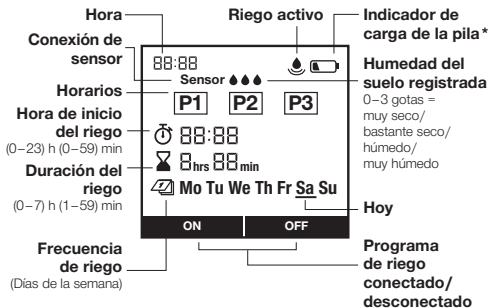

- * máx. 1 año
 mín. 4 semanas
 máx. 4 semanas

carga insuficiente para volver a abrir
 Para evitar fallos del riego durante una larga ausencia debido a una carga insuficiente de la pila, recomendamos cambiarla si el símbolo de la pila parpadea.

50

4. AJUSTE → (fig. G-J)

Fig. G: 1 Ajustar la hora | 2 Ajustar la hora (min) | 3 Ajustar el día (lun – dom) | 4 Listo para el horario

Fig. H: 1 Seleccionar el horario | 2 Ajuste del horario | 3 Confirmar el horario | 4 Herramienta programada P1, P2 y P3 designan los horarios de riego. Puede guardar hasta 3 horarios independientes. Los días de riego deben seleccionarse y confirmarse por separado. El día de la semana actual aparece subrayado. Con On/Off se pueden activar o desactivar los horarios por separado.

Sensor de humedad → (fig. D y I):

Tras conectar un sensor de humedad aparece la palabra "Sensor", y permanece en pantalla hasta 1 min.

Mientras el suelo esté lo suficientemente húmedo, no se llevarán a cabo las operaciones de riego según el programa. El riego manual es independiente y sigue estando disponible.



Sensor de humedad, ref. 1867 (disponible opcionalmente)

1 Conectar el sensor

Se tiene que determinar un punto de conexión. Es el grado de humedad del suelo a partir del cual no se ejecutará el riego basado en horarios (ver las instrucciones de empleo del sensor de humedad GARDENA). Pueden seleccionarse 3 niveles.

- Durante el funcionamiento normal se visualiza constantemente el nivel actual medido.
- El punto de conexión a partir del cual el sensor indica humedad e inhibe el riego se selecciona con el número de niveles.
- 0 puntos si el suelo es arcilloso
→ Reacción del sensor si el suelo está más bien seco.
- 3 puntos si el suelo es arenoso
→ Reacción del sensor si el suelo está muy húmedo.



**Sensor de humedad, ref. 1188
(disponible opcionalmente,
modelo anterior a 2020)**

El regulador del punto de conexión del sensor de humedad permite ajustar el grado de humedad del suelo a partir del cual no se ejecutará el riego por horarios (ver las instrucciones de empleo del sensor de humedad GARDENA).

Fig. J: 1 Riego activo | 2 Cambiar la duración del riego | 3 Detener el riego activo a cualquier hora
Accionando la tecla  puede iniciarse o detenerse el riego manual a una hora determinada. Se puede elegir una duración de entre 1 y 59 minutos.

5. MANTENIMIENTO → (fig. E)



6. ALMACENAMIENTO



Puesta fuera de servicio:

- El producto se deberá guardar fuera del alcance de los niños.
- Es aconsejable retirar la pila para una mejor conservación de la misma (fig. B).
- Guarde la unidad de control y la unidad de válvula en un lugar seco, cerrado y a prueba de heladas.

7. SOLUCIÓN DE AVERÍAS

Problema	Posible causa	Solución
El display no indica nada	La pila está mal colocada.	→ Tenga en cuenta la orientación de los polos (+/-).
	La pila está totalmente descargada.	→ Inserte una pila nueva (alcalina).
	La temperatura del display es superior a 70 °C.	→ La indicación volverá a aparecer cuando baje la temperatura.
El display indica  cuando se acciona la tecla	Se han bloqueado las teclas.	→ Pulse la tecla  durante 3 segundos.
No es posible el riego manual a través de la función 	Indicación continua de pila vacía.	→ Inserte una pila nueva (alcalina).
	El grifo está cerrado.	→ Abra el grifo.
	La unidad de control no está colocada en su lugar.	→ Acople la unidad de control a la carcasa.
	No se alcanza la presión mínima de 0,5 bares.	→ Asegurar que la presión es de 0,5 bares como mínimo.
No se ejecuta el programa de riego (no hay riego)	Introducción/modificación del programa durante el impulso de arranque o justo antes de este.	→ Introduzca o modifique el programa fuera de las horas de inicio programadas.
	Ya se había abierto la válvula manualmente.	→ Evite coincidencias con los programas.
	El grifo está cerrado.	→ Abra el grifo.
	El sensor de humedad indica humedad.	→ Si el suelo está seco, comprueba el ajuste/la ubicación del sensor de humedad.

Problema	Posible causa	Solución
No se ejecuta el programa de riego (no hay riego)	La unidad de control no está colocada en su lugar.	→ Acople la unidad de control a la carcasa.
	Indicación continua de pila vacía.	→ Inserte una pila nueva (alcalina).
	No se alcanza la presión mínima de 0,5 bares.	→ Asegurar que la presión es de 0,5 bares como mínimo.
El control de riego no cierra	El caudal mínimo es inferior a 20 l/h.	→ Conecte más goteros.
	La válvula está sucia.	→ Enjuáguela en sentido inverso al del flujo normal.



NOTA: En caso de avería, rogamos dirigirse a su Centro de Servicio Técnico de GARDENA. Únicamente los Centros de Servicio Técnico de GARDENA, así como los distribuidores autorizados por GARDENA, pueden realizar reparaciones en sus productos.

8. DATOS TÉCNICOS

Control de riego	Valor /Unidad
Presión de trabajo mín./máx.	0,5 bares/ 12 bares
Rango de temperaturas de servicio	de 5 °C a 50 °C
Líquido de paso	Agua dulce limpia
Temperatura máx. del líquido	40 °C
Riegos por programa al día	3

Control de riego	Valor /Unidad
Riegos por programa a la semana	máx. 21
Duración del riego	3 x 1 min – 7 h 59 min
Pila requerida	1 de 9 V alcalina de manganeso tipo IEC 6LR61
Tiempo de funcionamiento de la pila	aprox. 1 año

Declaración de conformidad:

El texto completo de la Declaración de Conformidad de la UE se puede consultar en la siguiente dirección de Internet:

www.gardena.com

9. ACCESORIOS/PIEZAS DE RECAMBIO

Sensor de humedad GARDENA
Protección antirrobo GARDENA

ref. 1867
ref. 1815-00.791.00 a través del servicio de atención al cliente de GARDENA

10. GARANTÍA/SERVICIO

10.1 Registro del producto:

Registre su producto en [gardena.com/registration](https://www.gardena.com/registration).

10.2 Servicio:

Puede encontrar la información de contacto actualizada de nuestro servicio en la contraportada y en línea:

- España: <https://www.gardena.com/es/asistencia/ayuda/contacto/>
- Otros países: <https://www.gardena.com/int/support/advice/contact/>

11. ELIMINACIÓN DEL PRODUCTO

11.1 Desecho del control de riego:

(según normativa Directiva 2012/19/UE/S.I. 2013 No. 3113)



El producto no deberá eliminarse con la basura doméstica normal. Se deberá eliminar según las normativas medioambientales vigentes locales.

¡IMPORTANTE!

Elimine el producto a través o por medio del puesto recolector de reciclaje del municipio respectivo.

11.2 Cómo eliminar la pila:

→ Lleve la pila gastada a un punto de venta o al centro municipal de recogida de su lugar de residencia.

Elimine únicamente pilas gastadas.

Controlador de rega Select da GARDENA

Tradução do manual de instruções original.



Por motivos de segurança, este produto não deve ser utilizado por crianças e jovens com idade inferior a 16 anos, nem por pessoas que não estejam familiarizadas com estas instruções de utilização. As pessoas com reduzidas capacidades físicas ou mentais só podem utilizar o produto, se forem supervisionadas ou instruídas por uma pessoa responsável. As crianças devem ser supervisionadas para garantir que elas não brincam com o produto. Nunca utilize o produto se estiver cansado, doente ou sob a influência de álcool, drogas ou medicamentos.

Utilização prevista:

O Controlador de rega da GARDENA destina-se à jardinagem privada e de lazer, devendo ser aplicado exclusivamente no exterior para o controlo de aspersores e de sistemas de rega. O controlador de rega pode ser usado para a rega automática durante o período de férias.

PERIGO! O Controlador de rega GARDENA não se destina ao uso industrial nem deve ser usado juntamente com produtos químicos, alimentares, substâncias facilmente inflamáveis e explosivas.

1. AVISOS DE SEGURANÇA

Importante!

Leia o manual de instruções com atenção e guarde-o para consulta futura.

Pilha:

Por motivos de segurança apenas deve ser usada uma pilha alcalina de manganês (alcalina) de 9 V do tipo IEC 6LR61!

Para impedir uma falha do controlador de rega devido a pilha fraca durante uma ausência prolongada, a pilha deve ser trocada quando o símbolo da pilha começar a piscar.

Colocação em funcionamento:

O controlador de rega só pode ser montado na vertical com a porca de capa para cima, para

impedir a entrada de água no compartimento da pilha. A quantidade mínima de água debitada para uma função de comutação segura do controlador de rega é de 20 – 30 l/h. Para, por exemplo, o controlo do sistema gota-a-gota (Micro-Drip) são necessárias no mín. 10 unidades de conta-gotas de 2 litros.

Com temperaturas elevadas (acima de 70 °C no visor) o visor LCD pode apagar-se; isto não tem qualquer efeito na execução do programa. O visor LCD volta a ligar depois de o controlador arrefecer.

A temperatura da água corrente pode ser no máx. 40 °C.

Evitar cargas de tração.

→ Não puxar pela mangueira que está conectada.



ATENÇÃO! Se a unidade de comando for removida com a válvula aberta, esta

permanece aberta até a unidade de comando ser novamente encaixada.



PERIGO! Paragem cardíaca!

Este produto cria um campo eletromagnético durante o funcionamento. Em determinadas condições, este campo pode afetar o modo de funcionamento de implantes médicos ativos ou passivos. Para evitar situações de risco que possam provocar ferimentos graves ou mortais, as pessoas com um implante médico devem consultar o seu médico e o fabricante do implante antes da utilização deste produto.



PERIGO! Risco de asfixia!

As peças mais pequenas podem ser engolidas. O saco de plástico representa um risco de asfixia para crianças. Mantenha as crianças afastadas durante a montagem.

2. COLOCAÇÃO EM FUNCIONAMENTO → (fig. A–D)

Aqui encontra um vídeo sobre a configuração:



3. FUNCIONAMENTO → (fig. F)

Ao girar o botão pode alterar as definições ou passar a próxima definição. Ao premir o botão rotativo confirma a introdução correspondente. Manter o botão premido durante, pelo menos, 3 seg. bloqueia ou desbloqueia o visor.

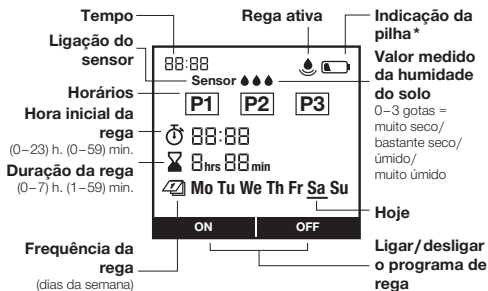

- máx. 1 ano
- mín. 4 semanas
- máx. 4 semanas

demasiado fraca para nova abertura

Para impedir uma falha de rega devido a pilha fraca durante uma ausência prolongada, trocar a pilha quando o símbolo da pilha começar a piscar.

58

4. CONFIGURAÇÃO → (fig. G–J)

Fig. G: 1 Acertar hora (h.) | 2 Acertar hora (min.) | 3 Definir dias (seg. – dom.) | 4 Pronto para horário

Fig. H: 1 Selecionar horário | 2 Definir horário | 3 Confirmar horário | 4 Aparelho programado

P1, P2, P3 designam horários de rega. Pode guardar até 3 horários independentes. Os dias de rega têm de ser seleccionados e confirmados um a um. O dia de semana atual é marcado com um sublinhado. Com On/Off é possível ativar ou desativar horários um a um.

Sensor de humidade no solo → (fig. D e I):

Após a ligação de um sensor de humidade no solo surge o texto “Sensor” – isto pode demorar até 1 min.

Assim que o solo estiver suficientemente húmido, não será efetuada uma operação de rega de acordo com o programa. A rega manual é independente desse facto.



Sensor de humidade no solo, n.º ref. 1867 (disponível como opção)

1 Ligar o sensor

Tem de ser definido um ponto de comutação. É a humidade do solo a partir da qual não é executada uma rega temporizada (consultar o manual de instruções do sensor de humidade no solo GARDENA).

Estão disponíveis 3 níveis de seleção.

- No funcionamento normal o nível medido atualmente é indicado a qualquer momento.
- O ponto de comutação, a partir do qual o sensor comunica humidade e em seguida impede a rega, é selecionado através do número de níveis.
- 0 pontos em solo argiloso
→ Reação do sensor com solo mais seco.
- 3 pontos em solo arenoso
→ Reação do sensor em solo muito húmido.

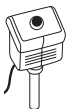

Sensor de humidade no solo, n.º ref. 1188 (disponível como opção, modelo até 2020)

O regulador do ponto de comutação no sensor de humidade no solo permite definir a humidade do solo, a partir da qual não é executada uma rega de acordo com o horário (consultar o manual de instruções do sensor de humidade no solo GARDENA).

Fig. J: 1 Rega ativa | **2** Alterar duração da rega | **3** Parar rega ativa a qualquer momento
Ao premir a tecla  pode iniciar ou parar uma rega manual a uma determinada hora. É possível selecionar uma duração entre 1 e 59 minutos.

5. MANUTENÇÃO → (fig. E)



6. ARMAZENAMENTO



Colocação fora de serviço:

- O produto tem de ser guardado num local não acessível a crianças.
- Para poupar a pilha, este deve ser removida (fig. B).
- Guarde a unidade de comando e a unidade da válvula num local seco, fechado e protegido do gelo.

7. RESOLUÇÃO DE AVARIAS

Problema	Causa possível	Resolução
Visor sem indicação	Pilha está mal colocada.	→ Respeite a polaridade (+/-).
	Pilha está carregada.	→ Insira uma nova pilha (alcalina).
	Temperatura no visor é superior a 70 °C.	→ A indicação surge após uma descida da temperatura.
O visor mostra  quando a tecla é acionada	As teclas foram bloqueadas.	→ Prima a tecla  durante 3 segundos.
Não é possível uma rega manual com a função 	A pilha gasta é constantemente indicada.	→ Insira uma nova pilha (alcalina).
	A torneira da água está fechada.	→ Abra a torneira da água.
	A unidade de comando não está encaixada.	→ Encaixe a unidade de comando na caixa.
	Pressão mínima de 0,5 bar não existente.	→ Garantir no mín. 0,5 bar.
O programa de rega não é executado (sem rega)	Inserção/alteração do programa durante ou pouco antes do impulso inicial.	→ Execute a inserção/alteração do programa fora das horas iniciais programadas.
	A válvula foi aberta manualmente antes.	→ Evite eventuais sobreposições de programas.
	A torneira da água está fechada.	→ Abra a torneira da água.
	Sensor de humidade no solo assinala humidade.	→ Em caso de seca, verifique a configuração/local de instalação do sensor de humidade no solo.

Problema	Causa possível	Resolução
O programa de rega não é executado (sem rega)	A unidade de comando não está encaixada.	→ Encaixe a unidade de comando na caixa.
	A pilha gasta é constantemente indicada.	→ Insira uma nova pilha (alcalina).
	Pressão mínima de 0,5 bar não existente.	→ Garantir no mín. 0,5 bar.
O controlador de rega não fecha	Quantidade mínima de água recebida é inferior a 20 l/h.	→ Conecte mais aspersores.
	Válvula suja.	→ Lavagem no sentido contrário do fluxo normal.



NOTA: se existirem outras avarias, contacte o seu centro de assistência GARDENA. As reparações apenas podem ser realizadas por centros de assistência GARDENA e por revendedores especializados, autorizados pela GARDENA.

8. DADOS TÉCNICOS

Controlador de rega	Valor /Unidade
Pressão mín./máx. de funcionamento	0,5 bar/12 bar
Intervalo da temperatura de serviço	5 °C a 50 °C
Fluído do processo	Água doce limpa
Temperatura máx. do líquido	40 °C
Regas comandadas por programa por dia	3

Controlador de rega	Valor /Unidade
Regas comandadas por programa por semana	máx. 21
Duração da rega	3 x 1 min. – 7 h. 59 min.
Pilha a utilizar	1 x alcalina de manganês (alcalina) de 9 V de tipo IEC 6LR61
Tempo de funcionamento da pilha	aprox. 1 ano

Declaração de conformidade:

O texto na íntegra da declaração de conformidade UE está disponível no seguinte endereço na Internet:

www.gardena.com

9. ACESSÓRIOS/PEÇAS SOBRESSELENTES

Sensor de humidade no solo GARDENA n.º ref. 1867

Segurança contra roubo GARDENA n.º ref. 1815-00.791.00 no serviço de assistência GARDENA

10. GARANTIA/ASSISTÊNCIA

10.1 Registo do produto:

Registe o seu produto em [gardena.com/registration](https://www.gardena.com/registration).

10.2 Assistência:

Encontre as informações de contacto atuais relativas ao nosso serviço no verso e online:

- Portugal: <https://www.gardena.com/pt/suporte/advice/contacto/>
- Outros países: <https://www.gardena.com/int/support/advice/contact/>

11. ELIMINAÇÃO

11.1 Eliminação do controlo de irrigação:

(conforme a Diretiva 2012/19/UE/S.I. 2013 No. 3113)



O produto não pode ser colocado no lixo doméstico normal. Tem de ser eliminado de acordo com as regras ambientais locais em vigor.

IMPORTANTE!

Elimine o produto no centro de recolha e reciclagem da sua área de residência.

11.2 Eliminação da pilha:

→ A pilha gasta deve ser entregue num dos pontos de venda ou eliminada nos serviços de eliminação municipais.

Eliminar a pilha apenas no estado descarregado.

pt

Σύστημα ελέγχου ποτίσματος GARDENA Select

Μετάφραση των πρωτότυπων οδηγιών χρήσης.



Για λόγους ασφαλείας δεν επιτρέπεται η χρήση αυτού του προϊόντος σε παιδιά και νέους κάτω των 16 ετών, καθώς και σε πρόσωπα που δεν είναι εξοικειωμένα με αυτές τις Οδηγίες χρήσης. Άτομα με ειδικές ανάγκες μπορούν να χρησιμοποιούν το προϊόν μόνο υπό την επιτήρηση και την καθοδήγηση κάποιου υπεύθυνου ατόμου. Να έχετε τα παιδιά υπό επιτήρηση ώστε να εξασφαλίσετε ότι δε θα παίξουν με το προϊόν. Μη χρησιμοποιείτε ποτέ το προϊόν όταν είστε κουρασμένοι, άρρωστοι ή κάτω από την επιρροή οινοπνεύματος, ναρκωτικών ή φαρμάκων.

Προβλεπόμενη χρήση:

Το Σύστημα ελέγχου ποτίσματος GARDENA προορίζεται για ιδιωτική χρήση στον οικιακό και στον ερασιτεχνικό κήπο αποκλειστικά για εξωτερικούς χώρους για τον έλεγχο συστημάτων τεχνητής βροχής και ποτιστικών συστημάτων. Το σύστημα ελέγχου ποτίσματος μπορεί να χρησιμοποιηθεί για το αυτόματο πότισμα κατά την περίοδο των διακοπών.

ΚΙΝΔΥΝΟΣ! Το Σύστημα ελέγχου ποτίσματος GARDENA δεν επιτρέπεται να χρησιμοποιείται για βιομηχανικές χρήσεις και σε συνδυασμό με χημικά προϊόντα, τρόφιμα, εύφλεκτα και εκρηκτικά υλικά.

1. ΥΠΟΔΕΙΞΕΙΣ ΑΣΦΑΛΕΙΑΣ

Σημαντικό!

Μελετήστε με προσοχή τις οδηγίες χρήσης και φυλάξτε τις για μελλοντική χρήση.

Μπαταρία:

Για λόγους ασφαλείας της λειτουργίας επιτρέπεται να χρησιμοποιείται αποκλειστικά μία αλκαλική μπαταρία 9 V μαγγανίου (alkaline) τύπου IEC 6LR61!

Προς αποφυγή διακοπής λειτουργίας του συστήματος ελέγχου ποτίσματος εξαιτίας εξασθενημένης μπαταρίας σε περίπτωση μακράς απουσίας σας, πρέπει να αντικαθιστάτε τη μπαταρία, μόλις αρχίσει να αναβοσβήνει το σύμβολο μπαταρίας.

Θέση σε λειτουργία:

Το σύστημα ελέγχου ποτίσματος επιτρέπεται να εγκαθίσταται αποκλειστικά σε κατακόρυφη

θέση με το παξιμάδι ρακόρ προς τα επάνω ώστε να αποτρέπεται η εισχώρηση νερού στη θήκη των μπαταριών. Η ελάχιστη ποσότητα παροχής νερού για την ασφαλή λειτουργία ενεργοποίησης του συστήματος ελέγχου ποτίσματος είναι 20 – 30 l/h. Π.χ., για τον έλεγχο του συστήματος Micro-Drip απαιτούνται τουλάχιστον 10 στόμια στάλαξης 2 λίτρων.

Σε υψηλές θερμοκρασίες (άνω των 70 °C στη θόνη) η θόνη LCD μπορεί να σβήσει. Αυτό δεν επηρεάζει καθόλου την εκτέλεση του προγράμματος. Η θόνη LCD εμφανίζεται και πάλι αφού ψυχθεί.

Η μέγιστη θερμοκρασία του παρεχόμενου νερού επιτρέπεται να είναι 40 °C.

Αποφεύγεται την καταπόνηση από εφελκυσμό.
→ Μην τραβάτε από το συνδεδεμένο εύκαμπτο σωλήνα.



ΠΡΟΣΟΧΗ! Εάν αφαιρεθεί η θόνη ενώ είναι ανοικτή η βαλβίδα, η βαλβίδα παρα-

μένει ανοικτή μέχρι να τοποθετηθεί και πάλι η θόνη.



ΚΙΝΔΥΝΟΣ! Καρδιακή ανακοπή!

Αυτό το προϊόν δημιουργεί ηλεκτρομαγνητικό πεδίο κατά τη λειτουργία. Αυτό το πεδίο μπορεί υπό ορισμένες συνθήκες να επηρεάσει τη λειτουργία ενεργητικών ή παθητικών ιατρικών εμφυτευμάτων. Για να αποκλειστεί ο κίνδυνος καταστάσεων που μπορούν να καταλήξουν σε σοβαρούς ή θανάσιμους τραυματισμούς, τα άτομα που φέρουν ιατρικό εμφύτευμα πρέπει να συμβουλευτούν το ιατρό τους ή τον κατασκευαστή του εμφυτεύματος προτού χρησιμοποιήσουν το μηχάνημα.



ΚΙΝΔΥΝΟΣ! Κίνδυνος ασφυξίας!

Μικρά εξαρτήματα μπορούν να καταποθούν εύκολα. Η πλαστική σακούλα εγκυμονεί κίνδυνο ασφυξίας για μικρά παιδιά. Απομακρύνετε τα παιδιά κατά τη διάρκεια της συναρμολόγησης.

2. ΘΕΣΗ ΣΕ ΛΕΙΤΟΥΡΓΙΑ → (Εικ. Α–D)

Εδώ θα βρείτε
ένα βίντεο για
τη ρύθμιση:



3. ΛΕΙΤΟΥΡΓΙΑ → (ΕΙΚ. F)

Περιστρέφοντας το κουμπί μπορείτε να τροποποιήσετε τις ρυθμίσεις ή να μεταβείτε στην επόμενη ρύθμιση. Πατώντας το περιστροφικό κουμπί επιβεβαιώνετε την εκάστοτε καταχώριση. Κρατώντας πατημένο το κουμπί για τουλάχιστον 3 δευτερόλεπτα δεσμεύετε ή αποδεσμεύετε την οθόνη.

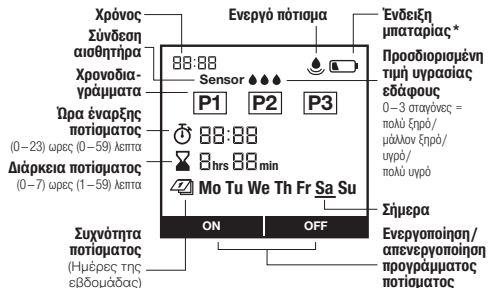

- * το πολύ 1 έτος
 τουλάχιστον 4 εβδομάδες
 το πολύ 4 εβδομάδες

πολύ χαμηλή τιμή για νέο άνοιγμα
Για την αποφυγή διακοπής του ποτίματος σε περίπτωση μακράς απουσίας λόγω εξαντλημένης μπαταρίας αντικαθίστε τη μπαταρία όταν αναβοσβήνει το σύμβολο μπαταρίας.

4. ΡΥΘΜΙΣΗ → (ΕΙΚ. G-J)

Εικ. G: 1 Ρύθμιση ώρας (ώρες) | **2** Ρύθμιση ώρας (λεπτά) | **3** Ρύθμιση ημέρας (Δευ. - Κυρ.) | **4** Σε ετοιμότητα για χρονοδιάγραμμα

Εικ. H: 1 Επιλογή χρονοδιαγράμματος | **2** Ρύθμιση χρονοδιαγράμματος | **3** Επιβεβαίωση χρονοδιαγράμματος | **4** Προγραμματισμένη συσκευή
Οι ενδείξεις P1, P2, P3 επισημαίνουν χρονοδιαγράμματα για το πότισμα. Μπορείτε να αποθηκεύσετε έως 3 ανεξάρτητα χρονοδιαγράμματα. Οι ημέρες ποτίματος πρέπει να επιλέγονται και να επιβεβαιώνονται σε μεμονωμένη βάση. Η τρέχουσα ημέρα της εβδομάδας επισημαίνεται με υπογράμμιση. Με On/Off μπορείτε να ενεργοποιείτε ή να απενεργοποιείτε τα χρονοδιαγράμματα σε μεμονωμένη βάση.

Αισθητήρας υγρασίας εδάφους (Εικ. D και I): Μετά τη σύνδεση ενός αισθητήρα υγρασίας εδάφους εμφανίζεται το κείμενο «Αισθητήρας» – αυτό μπορεί να διαρκέσει έως 1 λεπτό. Όταν το χώμα είναι αρκετά υγρό, δεν θα εκτελείται διαδικασία ποτίματος σύμφωνα με το χρονοδιάγραμμα. Το χειροκίνητο πότισμα είναι δεδομένο ανεξάρτητα από αυτό.



Αισθητήρας υγρασίας εδάφους, κωδ. 1867 (διατίθεται προαιρετικά)

1 Σύνδεση αισθητήρα

Πρέπει να καθορισθεί ένα σημείο μεταγωγής. Αυτό είναι η υγρασία εδάφους, από την οποία δεν θα διεξάγεται πότισμα με το χρονικά

ελεγχόμενο πότισμα (βλ. οδηγίες χρήσης του αισθητήρα υγρασίας εδάφους GARDENA).
Επιλέξιμες είναι 3 βαθμίδες.

- Στην κανονική λειτουργία προβάλλεται ανά πάσα στιγμή η εκάστοτε τρέχουσα προσδιοριζόμενη βαθμίδα.
- Το σημείο ενεργοποίησης, από το οποίο ο αισθητήρας σηματοδοτεί υγρασία και τότε δεν πραγματοποιείται πότισμα, επιλέγεται με βάση τον αριθμό των βαθμίδων.
- 0 σημεία σε αργιλώδες έδαφος
→ Αντίδραση αισθητήρα σε στεγνό έδαφος.
- 3 σημεία σε αμμώδες έδαφος
→ Αντίδραση αισθητήρα σε υγρό έδαφος.

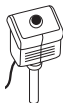

Αισθητήρας υγρασίας εδάφους, κωδ. 1188 (διατίθεται προαιρετικά, μοντέλο έως 2020)

Μέσω του ρυθμιστή σημείου μεταγωγής στον αισθητήρα υγρασίας εδάφους ρυθμίζεται η υγρασία του εδάφους από την οποία δεν θα διεξαγεται πότισμα σύμφωνα με το χρονοδιάγραμμα (βλ. οδηγίες χρήσης του αισθητήρα υγρασίας εδάφους GARDENA).

Εικ. J: 1 Ενεργό πότισμα | **2** Τροποποίηση διάρκειας ποτίσματος | **3** Διακοπή ανά πάσα στιγμή του ενεργού ποτίσματος

Με χειρισμό του πλήκτρου  παρέχεται η δυνατότητα έναρξης ή διακοπής ενός χειροκίνητου ποτίσματος στον επιθυμητό χρόνο. Η διάρκεια είναι επιλέξιμη μεταξύ 1 και 59 λεπτών.

5. ΣΥΝΤΗΡΗΣΗ → (ΕΙΚ. Ε)





6. ΑΠΟΘΗΚΕΥΣΗ



Θέση εκτός λειτουργίας:

- Το προϊόν πρέπει να φυλάσσεται σε μέρος στο οποίο δεν έχουν πρόσβαση παιδιά.
- Για την προστασία της μπαταρίας, αυτή πρέπει να αφαιρεθεί (εικ. Β).
- Φυλάσσετε την οθόνη και τη μονάδα βαλβίδας σε στεγνό, κλειστό και ασφαλή από τον παγετό χώρο.

7. ΑΝΤΙΜΕΤΩΠΙΣΗ ΣΦΑΛΜΑΤΩΝ

Πρόβλημα	Αιτία	Αντιμετώπιση
Χωρίς ένδειξη οθόνης	Η μπαταρία δεν τοποθετήθηκε σωστά.	→ Λάβετε υπόψη τη θέση των πόλων (+/-).
	Η μπαταρία είναι εξαντλημένη.	→ Τοποθετήστε καινούργια (αλκαλική) μπαταρία.
	Η θερμοκρασία στην οθόνη υπερβαίνει τους 70 °C.	→ Η ένδειξη εμφανίζεται μετά την πτώση της θερμοκρασίας.
Στην οθόνη προβάλλεται το  -  όταν πατιέται το πλήκτρο	Τα πλήκτρα έχουν δεσμευτεί.	→ Πατήστε το πλήκτρο  για 3 δευτερόλεπτα.
Δεν παρέχεται δυνατότητα χειροκίνητου ποτίσματος με τη λειτουργία 	Προβάλλεται διαρκώς η ένδειξη εξαντλημένης μπαταρίας.	→ Τοποθετήστε καινούργια (αλκαλική) μπαταρία.
	Η βρύση είναι κλειστή.	→ Ανοίξτε τη βρύση.
	Η οθόνη δεν έχει τοποθετηθεί.	→ Τοποθετήστε την οθόνη στο περίβλημα.
	Ελάχιστη πίεση 0,5 bar μη διαθέσιμη.	→ Εξασφαλίστε την ελάχ. πίεση 0,5 bar.
Το πρόγραμμα ποτίσματος δεν εκτελείται (χωρίς πότισμα)	Καταχώριση/τροποποίηση προγράμματος κατά τη διάρκεια του παλμού έναρξης ή λίγο πριν από αυτόν.	→ Διεξάγετε την καταχώριση/τροποποίηση του προγράμματος εκτός των προγραμματισμένων ωρών έναρξης.
	Η βαλβίδα άνοιξε προηγούμενως χειροκίνητα.	→ Αποφεύγετε ενδεχόμενες επικαλύψεις προγράμματος.
	Η βρύση είναι κλειστή.	→ Ανοίξτε τη βρύση.

Πρόβλημα	Αιτία	Αντιμετώπιση
Το πρόγραμμα ποτίσματος δεν εκτελείται (χωρίς πότισμα)	Ο αισθητήρας υγρασίας εδάφους σηματοδοτεί υγρασία.	→ Σε περίπτωση ξηρασίας ελέγξτε τη ρύθμιση/θέση του αισθητήρα υγρασίας εδάφους.
	Η οθόνη δεν έχει τοποθετηθεί.	→ Τοποθετήστε την οθόνη στο περίβλημα.
	Προβάλλεται διαρκώς η ένδειξη εξαντλημένης μπαταρίας.	→ Τοποθετήστε καινούργια (αλκαλική) μπαταρία.
	Ελάχιστη πίεση 0,5 bar μη διαθέσιμη.	→ Εξασφαλίστε την ελάχ. πίεση 0,5 bar.
Το σύστημα ελέγχου ποτίσματος δεν κλείνει	Η ελάχιστη ποσότητα λήψης υπολείπεται των 20 l/h.	→ Συνδέστε περισσότερα στόμια στάλαξης.
	Ακάθαρτη βαλβίδα.	→ Ξεπλύνετε με φορά αντίθετη της κανονικής παροχής.



ΥΠΟΔΕΙΞΗ: Για άλλες βλάβες απευθυνθείτε στο κέντρο σέρβις της εταιρείας GARDENA. Επισκευές επιτρέπεται να εκτελούνται μόνο από τα κέντρα σέρβις της εταιρείας GARDENA καθώς και από εξειδικευμένους αντιπροσώπους εξουσιοδοτημένους από την εταιρεία GARDENA.

8. ΤΕΧΝΙΚΑ ΧΑΡΑΚΤΗΡΙΣΤΙΚΑ

Σύστημα ελέγχου ποτίσματος	Τιμή / Μονάδα
Ελάχ./μέγ. πίεση λειτουργίας	0,5 bar/12 bar
Εύρος θερμοκρασίας λειτουργίας	5 °C έως 50 °C
Μέσο ροής	Καθαρό γλυκό νερό
Μέγ. θερμοκρασία μέσου	40 °C
Ελεγχόμενα μέσω προγράμματος ποτίσματα ανά ημέρα	3

Δήλωση συμμόρφωσης:

Το πλήρες κείμενο της δήλωσης συμμόρφωσης EE διατίθεται στην παρακάτω ηλεκτρονική διεύθυνση:

Σύστημα ελέγχου ποτίσματος	Τιμή / Μονάδα
Ελεγχόμενα μέσω προγράμματος ποτίσματα ανά εβδομάδα	το πολύ 21
Διάρκεια ποτίσματος	3 x 1 λεπτά – 7 ώρες 59 λεπτά
Κατάλληλη προς χρήση μπαταρία	1 x 9 V αλκαλική μπαταρία μαγγανίου (Alkaline) τύπου IEC 6LR61
Διάρκεια λειτουργίας της μπαταρίας	περίπου 1 έτος

www.gardena.com

9. ΕΞΑΡΤΗΜΑΤΑ/ΑΝΤΑΛΛΑΚΤΙΚΑ

Αισθητήρας υγρασίας εδάφους GARDENA

Κωδ. 1867

Αντικλεπτική προστασία GARDENA

Κωδ. 1815-00.791.00, διατίθεται μέσω του τμήματος σέρβις GARDENA

10. ΕΓΓΥΗΣΗ/ΣΕΡΒΙΣ

10.1 Δήλωση προϊόντος:

Δηλώστε το προϊόν σας στη διεύθυνση [gardena.com/registration](https://www.gardena.com/registration).

10.2 Σέρβις:

Βρείτε τα τρέχοντα στοιχεία επικοινωνίας του σέρβις μας στο πίσω εξώφυλλο και στο διαδίκτυο:

- Ελλάδα: <https://www.gardena.com/gr/servis-kai-ypostirixi/symvoules/epikoinonia/>
- Κύπρος: <https://www.gardena.com/cy/servis-kai-ypostirixi/symvoules/epikoinonia/>

11. ΑΠΟΡΡΙΨΗ

11.1 Απόρριψη του συστήματος ελέγχου άρδευσης:

(σύμφωνα με την οδηγία 2012/19/ΕΕ/Σ.Ι. 2013 Νο. 3113)



Το προϊόν δεν επιτρέπεται να απορριπτεται στα κοινά οικιακά απορρίμματα. Πρέπει να απορριπτεται σύμφωνα με τους ισχύοντες τοπικούς κανονισμούς προστασίας του περιβάλλοντος.

ΣΗΜΑΝΤΙΚΟ!

Διαθέστε το προϊόν μέσω της υπηρεσίας ανακύκλωσης της περιοχής σας.

11.2 Απόρριψη της μπαταρίας:

→ Επιστρέψτε τη μεταχειρισμένη μπαταρία σε ένα από τα σημεία πώλησης ή μέσω της δημοτικής υπηρεσίας διάθεσης αποβλήτων της περιοχής σας.

Διαθέστε τη μπαταρία μόνο σε εκφορτισμένη κατάσταση.

Deutschland / Germany

GARDENA Manufacturing GmbH
Central Service
Hans-Lorenser-Straße 40
D-89079 Ulm
Produktfragen:
(+49) 731 490-123
Reparaturen:
(+49) 731 490-290
www.gardena.com/de/kontakt

Albania

KRAFT SHPK
Autostrada Tirane-Durres
Km 7
1051 Tirane
Phone: (+355) 69 877 7821
info@kraft.al

Argentina

ROBERTO C. RUMBO S.R.L.
Prestio Norlog
Lote 7
Bernavidez, ZC: 1621
Buenos Aires
Phone: (+54) 11 5263-7862
ventas@rumbosrl.com.ar

Armenia

AES Systems LLC
Marshal Babajanyan Avenue 56/2
0022 Yerevan
Phone: (+374) 60 651 651
massisohanyan@icloud.com

Australia

Husqvarna Australia Pty. Ltd.
Locked Bag 5
Central Coast BC
NSW 2252
Phone: (+61) (0) 2 4352 7400
customer.service@husqvarna.com.au

Austria / Österreich

Husqvarna Austria GmbH
Industriezeile 36
4010 Linz
Tel.: (+43) 732 77 01 01-485
www.gardena.com/at/service/beratung/
kontakt/

Azerbaijan

Progres Xüsusi Firması
Aliyar Aliyev 212, Baku, Azerbaijan
Sales: +994 70 326 07 14
AfterSales: +994 77 326 07 14
www.progress-garden.az
info@progress-garden.az

Bahrain

M.H. Al-Mahroos
BUILDING 208, BLOCK 356,
ROAD 328
Salhiya
Phone: +973 1740 8090
almahroos@almahroos.com

Belarus / Беларусь

ООО «Мастер Гарден»
220118, г. Минск,
улица Шаранговича, дом 7а
Тел. (+375) 17 257 00 33
mg@mastergarden.by

Belgium

Husqvarna Belgium nv
Gardena Division
Leuvensesteenweg 542
Planet II E
1930 Zaventem
België

Bosnia / Hercegovina

Silk Trade d.o.o.
Poslovna Zona Vila Br. 20
Phone: (+387) 61 165 593
info@silktrade.com.ba

Brazil

Nordtech Maquinas e Motores Ltda.
Avenida Juscelino Kubitschek
de Oliveira Curitiba
3003 Brazil
Phone: (+55) 41 3595-9600
contato@nordtech.com.br
www.nordtech.com.br

Bulgaria

AGROLAND България АД
бул. 8 Декември, № 13
Офис 5
1700 Студентски град
София
Тел.: (+359) 24 66 910
info@agroland.eu

Canada / USA

GARDENA Canada Ltd.
125 Edgeware Road
Unit 15 A
Brampton L6Y 0P5
ON, Canada
Phone: (+1) 905 792 93 30
gardena.customer.service@
husqvarnagroup.com

Chile

REPRESENTACIONES JICE S.A.
AV. DEL VALLE NORTE 857 PISO 4
HUECHURABA, SANTIAGO, CHILE
Phone: (+56) 2 2414 2600
contacto@jice.cl

China

Husqvarna (Shanghai)
Management Co., Ltd.
富世华 (上海) 管理有限公司
3F, Benq Square B,
No 207, Song Hong Rd.,
Chang Ning District,
Shanghai, PRC. 200335
上海市长宁区淞虹路207号明
基广场B座3楼, 邮编: 200335

Colombia

Equipos de Toyama Colombia SAS
Cra. 68 D No 25 B 86 Of. 618
Edificio Torre Central
Bogota
Phone: +57 (1) 703 95 20 /
+57 (1) 703 95 22
servicioalcliente@toyama.com.co
www.toyama.com.co

Costa Rica

Exim CIA Costa Rica
Calle 25A, B°. Montelegre
Zapote
San José
Costa Rica
Phone: (+506) 2221-5654 / (+506)
2221-5659
eximcostarica@gmail.com

Croatia

Husqvarna Austria GmbH
Industriezeile 36
4010 Linz
Phone: (+43) 732 77 01 01-485
service.gardena@husqvarnagroup.com

Cyprus

Pantelis Papadopoulos S.A.
92 Athinon Avenue
Athens
10442 Greece
Phone: (+30) 21 0519 3100
info@papadopoulos.com.gr

Czech Republic

Gardena
Service Center Vrbno
c/o Husqvarna
Manufacturing CZ s.r.o.
Jeseník 146
79326 Vrbno pod Pradědem
Phone: 800 100 425
servis@gardena.cz

Denmark

GARDENA DANMARK
Lejrevej 19, st.
3500 Værløse
Tlf.: (+45) 70 26 47 70
gardenadk@husqvarnagroup.com
www.gardena.com/dk

Dominican Republic

BOSQUESA, S.R.L
Carretera Santiago Licye
Km. 5 ½
Esquina Copal II.
Santiago De Los Caballeros
51000 Dominican Republic
Phone: (+1) 809-562-0476
contacto@bosquesa.com.do

Egypt

Universal Agencies Co
26, Abdel Hamid Lotfy St.
Giza
Phone: (+20) 3 761 57 57

Estonia

Husqvarna Eesti OÜ
Valdeku 132
EE-11216 Tallinn
info@gardena.ee

Finland

Oy Husqvarna Ab
Juurakotie 5 B 2
01510 Vantaa
www.gardena.fi

France

Husqvarna France
9/11 Allée des pierres mayettes
92635 Gennevilliers Cedex
France
http://www.gardena.com/fr
N° AZUR: 0 810 00 78 23
(Prix d'un appel local)

Georgia

Transporter LLC
#70, Bellashvili street
0159 Tbilisi, Georgia
Number: (+995) 322 14 71 71
info@transporter.com.ge
www.transporter.com.ge

Service Address and Importer to Great Britain

Husqvarna UK Ltd
Preston Road
Aycliffe Industrial Park
Newton Aycliffe
County Durham
DL5 6UP
Phone: (+44) (0) 344 844 4558
info.gardena@husqvarna.co.uk

Greece

Π.ΠΑΠΑΔΟΠΟΥΛΟΣ ΑΕΒΕ
Λασηρ, Αθηνών 92
Αθήνα
T.K.104 42
ΕΜΑΘΙΑ
Τηλ. (+30) 210 5193 100
info@papadopoulos.com.gr

Hong Kong

Tung Tai Company
151-153 Hoi Bun Road
Kwun Tong, Kowloon
Hong Kong
Phone: (+852) 3583 1662
admin@tungtaico.com

Hungary

Husqvarna Magyarországi Kft.
Ezred u. 1 – 3
1044 Budapest
Phone: (+36) 1 251-4161
vevoszolgaltat.husqvarna@
husqvarna.hu

ICeland

BYKO ehf.
Skemmuvegi 2a
200 Kópavogur
Phone: (+354) 515 4000
byko@byko.is

MHG Verslun ehf
Vikurhvart 8
203 Kópavogur
Phone: (+354) 544 4656

India

B K RAMAN AND CO
Plot No. 185, Industrial Area,
Phase-2, Ram Darbar
Chandigarh
160002 India
Phone: (+91) 98140 06530
raman@jaganhardware.com

Iraq

Al-Shermali Alakhdar Company
Al-Faysaleah, Near Estate Bank
Mosul
Phone: (+964) 78 18 46 75

Ireland

Liffey Distributors Ltd.
309 NW Business Park, Ballycoolen
15 Dublin
Phone: (+353) 1 824 2600
info@liffeyd.com

Israel

HAGARIN LTD.
2 Nahal Harif St.
8122201 Yavne
internet@hagarin.co.il
Phone: (+972) 8-932-0400

Italy

Husqvarna Italia S.p.A.
Centro Direzionale Planum
Via del Lavoro 2, Scala B
22036 ERBA (CO)
Phone: (+39) (0) 31 4147700
assistenza.italia@it.husqvarna.com

Japan

Husqvarna Zenoah Co. Ltd. Japan
1-9 Minamidai, Kawagoe
350-1165 Saitama
Japan
gardena-jp@husqvarnagroup.com

Kazakhstan

TOO "Ламэд"
Russian
Адрес: Казахстан, г. Алматы,
ул. Тажикбаевой, 155/1
Тел.: (+7) (727) 355 64 00 /
(+7) (700) 355 64 00
lamed@lamed.kz

Kazakh

Мекен-жайы: Қазақстан,
Алматы қ.,
көш. Тажикбаевой, 155/1
Тел.: (+7) (727) 355 64 00 /
(+7) (700) 355 64 00
lamed@lamed.kz

Kuwait

Palms Agro Production Co
Al Rai- Fourth Ring Road – Block 56.
P.O Box: 1976 Safat
13020 Al-Rai
Phone: (+965) 24 73 07 45
info@palms-kw.com

Kyrgyzstan

OJSC Alye Maki
Av. Moladayta Guardia 83
720014 Bishkek
Phone: (+996) 312 322115

Latvia

Husqvarna Latvija SIA
Ulbrokas 19A
LV-1021 Riga
info@gardena.lv

Lebanon

Tecnomec
Saifra Highway (Beirut – Tripoli) Center
622 Mezher Bldg.
P.O.Box 215
Jounieh
Phone: (+961) 9 853527 /
(+961) 3 855481
tecnomec@idm.net.lb

Lithuania

UAB Husqvarna Lietuva
Ateities pl. 77C
LT-52104 Kaunas
info@gardena.lt

Luxembourg

Magasin Jules Neuberg
39, rue Jacques Stas
Luxembourg-Gasperich 2549
Case Postale No. 12
Luxembourg 2010
Phone: (+352) 40 14 01
api@neuberg.lu

Malaysia

Glomedic International Sdn Bhd
Jalan Ruang No. 30
Shah Alam, Selangor
40150 Malaysia
Phone: (+60) 3-7734 7997
oase@glomedic.com.my

Malta

I.V. Portelli & Sons Ltd.
85, 86, Triq San Pawl
Rabat - RBT 1240
Phone: (+356) 2145 4289

Mauritius

Espace Maison Ltée
La City Trianon, St Jean
Quatre Bornes
Phone: (+230) 460 85 85
digital@espacemaison.mu

Mexico

AFOSA
Av. Lopez Mateos Sur # 5019
Col. La Calma 45070
Zapopan, Jalisco, Mexico
Phone: (+52) 33 3818-3434
isolis@afosa.com.mx

Moldova

Convel SRL
Republica Moldova,
mun. Chisinau,
sos. Muncesti 284
Phone: (+373) 22 857 126
www.convel.md

Mongolia

Soyol Gardening Shop
Narnii Rd
Ulaanbaatar
14230 Mongolia
Phone: +976 7777 5080
soyol@magjinet.mn

Morocco

Proekip
64 Rue de la Participation
Casablanca-Roches Noires
20303 Morocco
Phone: (+212) 661342107
hicham.hafani@proekip.ma

Netherlands

Husqvarna Nederland B.V.
GARDENA Division
Postbus 50131
1305 AC ALMERE
Phone: (+31) 36 521 00 10
info@gardena.nl

Neth. Antilles

Jonka Enterprises N.V.
Stia. Rosa Wlg 196
P.O. Box 8200
Curaçao
Phone: (+599) 9 767 66 55
info@jonka.com

New Zealand

Husqvarna New Zealand Ltd.
PO Box 76-437
Manukau City 2241
Phone: (+64) (0) 9 9202410
support.nz@husqvarna.co.nz

North Macedonia

Sinpeks d.o.o.
Ul. Krawarski Pat Bb
7000 Bitola
Phone: (+389) 47 20 85 00
sinpeks@mt.net.mk

Norway

Husqvarna Norge AS
Gardena Division
Trøskeneveien 36
1708 Sarpsborg
info@gardena.no

Northern Cyprus

Mediterranean Home & Garden
No 150 Alsancak, Karaöğlanoğlu
Caddesi Girne
Phone: (+90) 392 821 33 80
info@medgardener.com

Oman

General Development Services
PO 1475, PC - 111
Seeb
111 Oman
Phone: 96824582816
gdsoman@gdsoman.com

Paraguay

Agrofield SRL
AV. CHOFERES DEL CHACO
1449 C/25 DE MAYO
Asunción
Phone: (+595) 21 608 656
consultas@agrofield.com.py

Peru

Sieras y Herramientas
Forestal SAC
Av. Las Gaviotas 833, Chorrillos
Lima
Phone: (+51) 1 2 52 02 52
supervisorventas1@siersac.com
www.siersac.com

Philippines

Royal Dragon Traders Inc
10 Linaw Street, Barangay
Saint Peter Quezon City
1114 Philippines
Phone: (+63) 2 7426893
aida.fernandez@rdti.com.ph

Poland

Gardena Service Center Vrbno
c/o Husqvarna Manufacturing CZ
s.r.o. Jesenícká 146
79326 Vrbno pod Prádemem
Czech Republic
Phone: (22) 336 78 90
servis@gardena.pl

Portugal

Husqvarna Portugal, SA
Lagoa - Albarraque
2635 - 595 Rio de Mouro
Phone: (+351) 21 922 85 30
Fax: (+351) 21 922 85 36
info@gardena.pt

Romania

Madex International Srl
Soseaua Odaii 117 - 123,
RO 013603 Bucuresti, S1
Phone: (+40) 21 352 7603
madex@ines.ro

Russia / Россия

000 „Хускарна“
141400, Московская обл.,
г. Химки,
улица Ленинградская,
владение 39, стр.6
Бизнес Центр
„Химки Бизнес Парк“,
помещение 0B02_04
http://www.gardena.ru

Saudi Arabia

SACO
Takhassusi Main Road
P.O. Box: 86387
Riyadh 12863
40011 Saudi Arabia
Phone: (966) 11 482 8877
webmaster@saco-ksa.com

Al Futtaim Pioneer Trading
5147 Al Faraqoq Dist.
Riyadh 7991
Phone: (+971) 4 206 6700
Owais.Khan@alfuttaim.com

Serbia

Domel d.o.o.
Slobodana Đurića 21
11000 Belgrade
Phone: (+381) 11 409 57 12
office@domel.rs

Singapore

Hy-Ray PRIVATE LIMITED
40 Jalan Pemimpin
#02-08 Tat Ann Building
Singapore 571165
Phone: (+65) 6253 2277
info@hyray.com.sg

Slovak Republic

Gardena
Service Center Vrbno
c/o Husqvarna
Manufacturing C2 s.r.o.
Jesenická 146
79326 Vrbno pod Pradedem
Phone: 0800 154044
servis@gardena.sk

Slovenia

Husqvarna Austria GmbH
Industriestrasse 36
4010 Linz
Phone: (+43) 732 77 01 01-485
service.gardena@
husqvarnagroup.com

South Africa

Husqvarna South Africa (Pty) Ltd
Lifestyle Business Park –
Ground Floor Block A Cnr
Beyers Naude Drive and Ysterhout
Road Randpark Ridge, Randburg
Phone: (+27) 10 015 5750
service@gardena.co.za

South Korea

Kyung Jin Trading Co., Ltd
8F Haengbok Building, 210,
Gangnam-Daero 137-891 Seoul
Phone: (+82) 2 574 6300
kjh@kjh.co.kr

Spain

Husqvarna España S.A.
Calle de Rivas nº 10
28052 Madrid
Phone: (+34) 91 708 05 00
atencioncliente@gardena.es

Sri Lanka

Hunter & Company Ltd.
130 Front Street
Colombo
Phone: 94-11 232 81 71
hunters@eureka.lk

Suriname

Deto Handelmaatschappij N.V.
Kerkampweg 72-74
P.O. Box: 12782
Paramaribo
Suriname
Phone: (+597) 43 80 50
info@deto.sr

Sweden

Husqvarna AB /
GARDENA Sverige
Drottninggatan 2
561 82 Huskvarna
Sverige
Phone: (+46) (0) 36-14 60 02
service@gardena.se

Switzerland / Schweiz

Husqvarna Schweiz AG
Consumer Products
Industriestrasse 10
5506 Mägenwil
Phone: (+ 41) (0) 62 887 37 90
info@gardena.ch

Taiwan

Hong Ying Trading Co., Ltd.
No. 46 Wu-Kun-Wu Road
New Taipei City
Phone: (+886) (02) 2298 1486
salesgd1@7friends.com.tw

Tajikistan

ARIERS JV LLC
39, Ayni Street, 734024
Dushanbe, Tajikistan

Thailand

Spica Co. Ltd
243/2 Onnuh Rd., Prawat
Bangkok
10250 Thailand
Phone: (+66) (0)2721 7373
surapong@spica-siam.com

Tunisia

Société du matériel agricole
et maritime
Nouveau port de peche de Sfax Bp 33
Sfax 3065
Phone: (+216) 98 419047/
(+216) 74 497614
commercial@smamtunisia.com

Türkiye

Dost Bahçe
Yunus Mah. Adil Sk. No:3
Kartal
İstanbul
34873 Türkiye
Phone: (+90) 216 389 39 39

Turkmenistan

I.E. Orazmuhammedov Nurmuhammet
80 Ataturk, BERKARAR Shopping
Center,
Ground floor, A77b,
Ashgabat 744000
TURKMENISTAN
Phone: (+993) 12 468859
Mob: (+993) 62 222887
info@jayhyzmat.com /
bekkiyev@jayhyzmat.com
www.jayhyzmat.com

UAE

Al-Futtaim ACE Company
L.L.C Building, Al Rebat Street
Festival City, Dubai
7880 UAE
Phone: (+971) 4 206 6700
ace@alfuttaim.ae

Ukraine / Україна

AT «Альвест»
вул Петропавлівська 4
08130, Київська обл.
Києво-Святошинський р-н. с.
Петропавлівська Борщагівка Україна
Тел.: (+38) 0 800 503 000

Uruguay

FELISA
Entre Rios 1083
11800 Montevideo
Phone: (+598) 22 03 18 44
info@felisa.com.uy

Uzbekistan

AGROHOUSE MChJ
O'zbekiston, 111112
Toshkent viloyati
Toshkent tumani
Hasanboy OFY, THAY yoqasida
Phone: (+998)-93-5414141 /
(+998)-71-2096868
info@agro.house
www.agro.house

Vietnam

Vision Joint Stock Company
BT1-17, Khu biet thu –
Khu Đuan ngoi giao Nguyen Xuan
Khoat
Xuan Dinh, Bac Tu Liem
Hanoi, Vietnam
Phone: (+8424)-38462833/34
quynhnm@visionjsc.com.vn

Zimbabwe

Cutting Edge
159 Citroen Rd, Msasa
Harare
Phone: (+263) 8677 008685
sales@cuttingedge.co.zw



1891-20.960.09/0124

© GARDENA Manufacturing GmbH; D-89079 Ulm; http://www.gardena.com